



# Стиральная машина

Руководство пользователя

WW9\*AG\*\*\*\*\*/WW8\*AG\*\*\*\*\*/WW7\*AG\*\*\*\*\*

**SAMSUNG**



# Содержание

<b>Меры предосторожности</b>	<b>4</b>
Важные сведения по технике безопасности	4
Важные предупреждающие знаки	4
Важные меры предосторожности	5
Важные предупреждения по поводу установки устройства	7
Меры безопасности при установке	8
Важные предупреждения по поводу эксплуатации	9
Меры безопасности при эксплуатации	10
Важные предупреждения по поводу очистки	13
Инструкции по утилизации использованного электрического и электронного оборудования	13
<b>Установка</b>	<b>14</b>
Комплект поставки	14
Требования к установке	16
Поэтапная установка	18
<b>Подготовка к использованию</b>	<b>28</b>
Исходная настройка	28
Инструкции по стирке белья	29
Инструкции по использованию контейнера для моющих средств	32
<b>Эксплуатация</b>	<b>36</b>
Панель управления	36
Запуск цикла	38
Обзор циклов	39
Дополнительные функции	43
Системные функции	46
Специальные функции	48
SmartThings	49
Заявление об открытом исходном коде	50
<b>Обслуживание</b>	<b>51</b>
Очистка барабана+	51
Аварийный слив	52
Очистка	53
Размораживание стиральной машины	57
Уход в случае длительного периода неиспользования	57





---

<b>Устранение неисправностей</b>	<b>58</b>
Контрольные пункты проверки	58
Информационные коды	63
<b>Технические характеристики</b>	<b>66</b>
Символы на этикетках одежды	66
Защита окружающей среды	67
Таблица технических характеристик	68
Энергетическая эффективность	70





# Меры предосторожности

Поздравляем с приобретением новой стиральной машины Samsung! В этом руководстве содержится важная информация по установке, использованию и уходу за устройством. Ознакомьтесь с ним, чтобы воспользоваться всеми преимуществами и функциями вашей стиральной машины.

## Важные сведения по технике безопасности

Внимательно прочитайте руководство, чтобы безопасно и эффективно пользоваться многочисленными функциями вашего нового устройства. Храните руководство в надежном месте недалеко от устройства, чтобы при необходимости сверяться с ним. Используйте устройство только по назначению и в соответствии с этим руководством.

Предупреждения и важные инструкции по технике безопасности, приведенные в этом руководстве, не охватывают все возможные условия и ситуации. Пользователь обязан руководствоваться здравым смыслом, быть внимательным и осторожным при установке, обслуживании и эксплуатации стиральной машины.

Поскольку приведенные в этом руководстве инструкции относятся к различным моделям, характеристики вашей стиральной машины могут незначительно отличаться от описанных в этом руководстве. Некоторые предупреждающие символы могут быть неприменимы к этой стиральной машине. При возникновении каких-либо вопросов или опасений обратитесь в ближайший центр обслуживания клиентов или попробуйте получить помощь и нужную информацию на сайте [www.samsung.com](http://www.samsung.com).

## Важные предупреждающие знаки

Ниже приведено описание значков и символов, используемых в этом руководстве пользователя.

### ПРЕДУПРЕЖДЕНИЕ

Факторы риска или потенциально опасные действия, которые могут привести к **тяжелым травмам, летальному исходу и/или повреждению имущества**.

### ВНИМАНИЕ

Факторы риска или потенциально опасные действия, которые могут привести к **травмам и/или повреждению имущества**.

### ПРИМЕЧАНИЕ

Вероятность возникновения риска получения травмы или материального ущерба.

Эти предупреждающие символы приведены здесь с целью предотвратить травмы.

Строго следуйте им.

Прочитайте это руководство и сохраните его для дальнейшего использования в качестве справочного материала.

Перед использованием устройства ознакомьтесь со всеми инструкциями.

Как и при использовании других электроприборов и устройств с движущимися частями, существует вероятность возникновения опасных ситуаций. Для безопасного использования этого устройства следует ознакомиться с инструкциями по эксплуатации и соблюдать меры предосторожности.





## Важные меры предосторожности

### ПРЕДУПРЕЖДЕНИЕ

Чтобы уменьшить риск возгорания, поражения электрическим током или травмы при использовании устройства, соблюдайте базовые меры предосторожности, в частности указанные ниже:

1. Это устройство не предназначено для использования лицами (включая детей) с ограниченными физическими, сенсорными или умственными способностями, а также лицами, не имеющими необходимых знаний и опыта, если лицо, отвечающее за их безопасность, не контролирует их действия или не проинструктировало их относительно использования устройства.
2. **Примечание относительно использования в Европе:** Это устройство может использоваться детьми старше 8 лет и лицами с ограниченными физическими, сенсорными или умственными способностями и с недостаточным опытом или знаниями только при условии нахождения под присмотром лица, отвечающего за их безопасность, или после получения соответствующих инструкций, позволяющих им безопасно эксплуатировать электроприбор и дающих им представление об опасности, сопряженной с его эксплуатацией. Не разрешайте детям играть с устройством. Дети не должны производить очистку и обслуживание устройства без присмотра взрослых.
3. Не оставляйте детей без присмотра и не разрешайте им играть с устройством.



## Меры предосторожности

4. В случае повреждения кабеля питания его замену должен выполнять производитель, сотрудник сервисной службы или другой квалифицированный специалист во избежание возникновения опасных ситуаций.
5. Следует использовать новые шланги, поставляемые с устройством; не следует использовать старые шланги повторно.
6. Если вентиляционные отверстия устройства находятся снизу, следите за тем, чтобы ковровое покрытие их не закрывало.
7. **Примечание относительно использования в Европе:** Дети младше 3 лет могут находиться вблизи устройства только под постоянным присмотром.
8. **ВНИМАНИЕ!** Во избежание опасных ситуаций, связанных со случайным сбросом термовыключателя, это устройство не следует подключать к сети питания через внешнее переключающее устройство, например, таймер, и не следует подключать к электроцепи, которая регулярно включается и выключается коммунальными службами.
9. Данное устройство предназначено для использования только в домашних условиях и не предназначено для использования:
  - в служебных столовых в магазинах, офисах и других организациях;
  - на фермах;
  - постояльцами в гостиницах, мотелях и других гостиничных учреждениях;
  - в учреждениях с полупансионом;
  - в местах общего пользования в многоквартирных домах или прачечных.

## Важные предупреждения по поводу установки устройства

### ПРЕДУПРЕЖДЕНИЕ

Установка устройства должна выполняться квалифицированным техническим специалистом или представителем сервисной компании.

- Несоблюдение этого требования может привести к поражению электрическим током, возгоранию, взрыву, травмам или неполадкам в работе устройства.

Это устройство имеет большой вес, поэтому будьте осторожны при его поднятии.

Надежно вставьте вилку кабеля питания в настенную розетку, соответствующую параметрам местной сети электроснабжения. Не подключайте к этой розетке другие устройства и не используйте удлинитель.

- Использование той же розетки для подключения других устройств с помощью блока розеток или удлинение кабеля питания может привести к возгоранию или поражению электрическим током.
- Убедитесь, что напряжение, частота и сила тока соответствуют техническим характеристикам изделия. Несоблюдение этого требования может привести к поражению электрическим током или возгоранию.

Регулярно очищайте контакты вилки кабеля питания от загрязнений, пыли или воды, используя сухую ткань.

- Отсоедините вилку кабеля питания от сетевой розетки и очистите ее с помощью сухой ткани.
- Несоблюдение этого требования может привести к поражению электрическим током или возгоранию.

Вставьте вилку кабеля питания в розетку так, чтобы кабель спускался к полу.

- Несоблюдение этого требования может привести к повреждению жил кабеля, что, в свою очередь, может привести к поражению электрическим током или возгоранию.

Храните все упаковочные материалы в недоступном для детей месте, так как они могут представлять опасность.

- Ребенок может задохнуться, надев пакет на голову.

При повреждении устройства, кабеля питания или вилки обратитесь в ближайший центр обслуживания клиентов.

Устройство должно быть правильно заземлено.

Не выполняйте заземление устройства на газовые трубы, пластиковые водопроводные трубы или телефонные линии.

- Это может привести к поражению электрическим током, возгоранию, взрыву или неполадкам в работе устройства.
- Не подключайте кабель питания к розетке, не имеющей надлежащего заземления, и убедитесь, что она соответствует местным и национальным нормам.

Не устанавливайте устройство вблизи нагревательных приборов или горючих материалов.



# Меры предосторожности

Не устанавливайте устройство в месте с влажной, насыщенной маслами или пылью атмосферой или в месте, подверженном воздействию прямого солнечного света или воды (дождя).

Не устанавливайте устройство в местах с низкой температурой воздуха.

- Замерзание может привести к разрыву труб.

Не устанавливайте устройство в местах, где возможна утечка газа.

- Это может привести к возгоранию или поражению электрическим током.

Не используйте электрические трансформаторы.

- Это может привести к возгоранию или поражению электрическим током.

Не используйте поврежденную сетевую вилку, поврежденный кабель питания или незакрепленную настенную розетку.

- Это может привести к возгоранию или поражению электрическим током.

Не допускайте натяжения или чрезмерного изгиба кабеля питания.

Не допускайте спутывания или перекручивания кабеля питания.

Не подвешивайте кабель питания на металлические предметы, не ставьте на него тяжелые предметы, не прокладывайте кабель между предметами и не заталкивайте кабель в пространство за устройством.

- Это может привести к возгоранию или поражению электрическим током.

Не тяните кабель питания при извлечении вилки из розетки.

- Придерживайте вилку кабеля питания при извлечении из розетки.
- Несоблюдение этого требования может привести к поражению электрическим током или возгоранию.

Данное устройство следует разместить так, чтобы имелся свободный доступ к вилке кабеля питания, кранам подачи воды и сливным трубам.

В случае выполнения ремонта неофициальным поставщиком услуг, самостоятельного или непрофессионального ремонта изделия компания Samsung не будет нести ответственность за повреждение изделия, травмы и прочие связанные с безопасностью изделия проблемы, возникшие в результате попытки ремонта изделия без соблюдения этих инструкций по ремонту и техобслуживанию. Гарантия не распространяется на повреждения изделия, возникшие в результате попытки его ремонта лицом, не являющимся поставщиком услуг, сертифицированным компанией Samsung.

## Меры безопасности при установке

### ВНИМАНИЕ

Это устройство следует разместить таким образом, чтобы к сетевой вилке устройства имелся свободный доступ.

- Несоблюдение этого требования может привести к возгоранию или поражению электрическим током в результате утечки тока.

Установите устройство на твердом и ровном полу, который выдержит его вес.

- В противном случае возможны сильная вибрация, шум, произвольное перемещение или неполадки в работе устройства.



## Важные предупреждения по поводу эксплуатации

### ПРЕДУПРЕЖДЕНИЕ

В случае затопления немедленно выключите воду и питание и обратитесь в ближайший центр обслуживания клиентов.

- Не прикасайтесь к вилке кабеля питания мокрыми руками.
- Несоблюдение этого требования может привести к поражению электрическим током.

Если устройство начало издавать странный шум, вы почувствовали запах гари или увидели дым, исходящий от прибора, немедленно отключите кабель питания от электросети и обратитесь в ближайший центр обслуживания клиентов.

- Соблюдение этого требования может привести к поражению электрическим током или возгоранию.

При утечке газа (например, пропана, сжиженного нефтяного газа и т. п.) немедленно проветрите помещение, не прикасаясь к сетевой вилке. Не прикасайтесь к устройству или кабелю питания.

- Не включайте вентилятор.
- Возникновение искры может привести к взрыву или возгоранию.

Перед утилизацией устройства снимите рычаг дверцы стиральной машины.

- Дети могут задохнуться, закрывшись внутри устройства.

Перед использованием стиральной машины не забудьте снять упаковочные материалы (губку, пенопласт), прикрепленные к ее дну.

Не стирайте белье, которое было загрязнено бензином, керосином, бензолом, разбавителем для краски, спиртом или другими легковоспламеняющимися и взрывоопасными веществами.

- Это может привести к возгоранию, взрыву или поражению электрическим током.

Не пытайтесь принудительно открывать дверцу во время работы стиральной машины (во время стирки при высокой температуре/сушки/отжима).

- Вода, вытекающая из стиральной машины, может вызвать ожоги или сделать пол скользким. Это может привести к травмам.
- Попытка открыть дверцу машины силой может привести к повреждению устройства или травмам.

Не прикасайтесь к вилке кабеля питания мокрыми руками.

- Это может привести к поражению электрическим током.

Не отключайте устройство, выдернув его вилку кабеля питания из розетки во время работы.

- Повторное включение сетевой вилки в розетку может вызвать искру, в результате чего возникнет опасность поражения электрическим током или возгорания.

Не позволяйте детям залезать на устройство или внутрь него.

- Это может привести к поражению электрическим током, ожогам или травмам.

Не просовывайте руки или металлические предметы под стиральную машину во время ее работы.

- Это может привести к травмам.

Не отключайте устройство, выдергивая вилку из розетки за кабель питания. Всегда крепко удерживайте вилку, вынимая ее из розетки.

- Повреждение кабеля питания может привести к короткому замыканию, возгоранию и/или поражению электрическим током.

Не пытайтесь самостоятельно ремонтировать, разбирать или изменять конструкцию устройства.

- Не используйте плавкие предохранители (например, из меди, стальной проволоки и т. п.), отличные от стандартных.



# Меры предосторожности

- При возникновении необходимости в ремонте или переустановке устройства обращайтесь в ближайший центр обслуживания клиентов.
- Несоблюдение этого требования может привести к поражению электрическим током, возгоранию, неполадкам в работе устройства или травмам.

Если в результате ослабления крепления шланга подачи воды к водопроводному крану устройство было затоплено, выньте кабель питания из розетки.

- Несоблюдение этого требования может привести к поражению электрическим током или возгоранию.

Вынимайте вилку кабеля питания из розетки, если устройство не используется в течение длительного времени, а также во время грозы.

- Несоблюдение этого требования может привести к поражению электрическим током или возгоранию.

При попадании в устройство посторонних веществ выньте вилку кабеля питания из розетки и обратитесь в ближайший центр обслуживания клиентов Samsung.

- Это может привести к возгоранию или поражению электрическим током.

Не разрешайте детям (или домашним животным) играть на стиральной машине или внутри нее. Дверцу стиральной машины сложно открыть изнутри, поэтому дети могут серьезно пострадать, если закроются внутри нее.

## Меры безопасности при эксплуатации

### ВНИМАНИЕ

При загрязнении стиральной машины такими веществами, как моющие средства, грязь, остатки пищи и т. п., выньте вилку кабеля питания из розетки и очистите стиральную машину влажной мягкой тканью.

- Несоблюдение этой рекомендации может привести к изменению цвета, деформации, повреждению устройства или появлению на нем ржавчины.

При сильном ударе переднее стекло стиральной машины может разбиться. Будьте осторожны при использовании стиральной машины.

- Разбитое стекло может привести к травмам.

Открывайте водопроводный кран медленно, если машина не использовалась долгое время, в случае перебоев в подаче воды или при повторном подключении шланга подачи воды.

- Давление воздуха в шланге подачи воды или в водопроводной трубе может привести к повреждению элементов устройства или к утечке воды.

При появлении сообщения об ошибке слива во время работы прибора проверьте, нормально ли функционирует слив.

- Если из-за неполадки со сливом произошло затопление, а стиральная машина продолжает работать, возникает опасность поражения электрическим током или возгорания.

Загружайте белье в стиральную машину полностью, чтобы его не защемило дверцей.

- Защемление белья дверцей может привести к повреждению белья или стиральной машины, либо к утечке воды.

Если стиральная машина не используется, отключайте подачу воды.

- Убедитесь, что винты соединительного элемента шланга подачи воды прочно затянуты.

Следите за тем, чтобы резиновая прокладка и стекло передней дверцы не загрязнялись посторонними веществами (например, мусором, нитками, волосами и т. д.).

- Защемление дверцей посторонних предметов или неполное закрытие дверцы может привести к утечке воды.



Перед использованием устройства откройте водопроводный кран и убедитесь, что соединительный элемент шланга подачи воды плотно затянут и утечка воды отсутствует.

- Если винты на соединительном элементе шланга подачи воды затянуты неплотно, может возникнуть утечка воды.

Приобретенное вами устройство предназначено только для бытового применения.

Применение устройства в коммерческих целях считается использованием не по назначению. В таком случае на устройство не будет распространяться стандартная гарантия, предоставляемая компанией Samsung, и компания Samsung не будет нести никакой ответственности за неисправности или ущерб, возникшие в результате такого нецелевого использования.

Не вставляйте на устройство и не кладите на него различные предметы (например, белье, зажженные свечи или сигареты, посуду, химикаты, металлические предметы и т. п.).

- Это может привести к поражению электрическим током, возгоранию, неполадкам в работе устройства или травмам.

Не распыляйте на поверхность прибора летучие вещества, например средства от насекомых.

- Они не только наносят вред здоровью человека, но и могут стать причиной поражения электрическим током, возгорания и неполадок в работе устройства.

Не размещайте рядом со стиральной машиной предметы, создающие электромагнитное поле.

- Это может привести к травмам в результате неполадок в работе устройства.

Во время стирки при высокой температуре или в режиме сушки сливаемая вода имеет высокую температуру. Не прикасайтесь к ней.

- Это может привести к получению ожогов или травм.

Время слива воды может варьироваться в зависимости от температуры воды. Если температура воды слишком высокая, процесс слива начинается после охлаждения воды.

Не стирайте, не отжимайте и не сушите чехлы, коврики и одежду из водоотталкивающих материалов\*, если в приборе не предусмотрена специальная программа стирки подобных предметов.

(\*): Шерстяные постельные принадлежности, дождевики, жилеты для рыбалки, горнолыжные брюки, спальные мешки, чехлы для подгузников, спортивные костюмы, чехлы для велосипедов, мотоциклов и машин и т. п.

- Не стирайте толстые или жесткие коврики, даже если на их этикетке имеется значок стиральной машины. Это может привести к травмам или повреждению стиральной машины, стен, пола или белья из-за сильной вибрации прибора.
- Не стирайте декоративные напольные коврики и коврики для ног на резиновой основе. Резиновая часть коврика может оторваться и прилипнуть к внутренней части барабана, в результате чего возникнут неполадки во время слива воды.

Не включайте стиральную машину, если из нее извлечен контейнер для моющих средств.

- Это может привести к поражению электрическим током или травмам в результате утечки воды.

Не касайтесь внутренней поверхности барабана во время или сразу после сушки, так как он может быть горячим.

- Это может привести к ожогам.

При стирке и сушке стекло дверцы нагревается. Поэтому касаться его не следует.

Кроме того, не разрешайте детям играть возле стиральной машины или касаться стекла дверцы.

- Это может привести к ожогам.

Не опускайте руку в контейнер для моющих средств.

- Рука может попасть в устройство загрузки моющего средства, и вы получите травму.



# Меры предосторожности

При использовании стирального порошка удалите отсек для жидкого средства (применимо только к моделям, в которых такая возможность предусмотрена).

- В противном случае через переднюю часть контейнера для моющих средств может протекать вода.

Не помещайте в стиральную машину какие-либо предметы, кроме белья (например, обувь, пищевые отходы, животных).

- Сильная вибрация может привести к повреждению стиральной машины, а в случае с домашними животными – к травмам или смерти.

Не нажимайте кнопки острыми предметами, например булавками, ножами, ногтями и т. п.

- Это может привести к поражению электрическим током или травмам.

Не стирайте белье, загрязненное маслом, кремами или лосьонами из косметических магазинов или массажных салонов.

- Это может привести к деформации резиновой прокладки и утечке воды.

Не оставляйте в барабане металлические предметы, например булавки или заколки для волос, или отбеливатели на длительное время.

- Из-за этого барабан может заржаветь.
- Если на поверхности барабана начнет появляться ржавчина, используйте для чистки поверхности нейтральное чистящее средство и губку. Не используйте металлическую щетку для этой цели.

Не применяйте чистящее средство для химчистки и не стирайте, не полощите и не отжимайте белье, загрязненное средством для химчистки.

- Это может привести к самовозгоранию в результате образования тепла при окислении масла.

Не используйте воду из устройств охлаждения или нагрева воды.

- Это может привести к неполадкам в работе стиральной машины.

Не используйте натуральное мыло для рук в стиральной машине.

- Его затвердевание и оседание на внутренних частях стиральной машины может привести к неполадкам в работе устройства, изменению цвета, появлению ржавчины или неприятного запаха.

Носки и бюстгалтеры помещайте в мешки для стирки и стирайте вместе с остальным бельем.

Не стирайте белье большого размера, например постельное белье, в мешках для стирки.

- Это может привести к травмам в результате сильной вибрации.

Не используйте затвердевшие моющие средства.

- Их оседание на внутренних частях стиральной машины может привести к утечке воды.

Проверьте, пусты ли карманы одежды, отложенной для стирки.

- Твердые и острые предметы, например монеты, булавки, гвозди, шурупы или камни, могут серьезно повредить устройство.

Не стирайте одежду с большими пряжками, пуговицами или другими тяжелыми металлическими элементами.

Сортируйте белье по цвету, исходя из его устойчивости к выцветанию, и выбирайте рекомендуемый режим стирки, температуру воды и дополнительные функции.

- Несоблюдение этой рекомендации может привести к обесцвечиванию или повреждению ткани.

Закрывая дверцу, будьте осторожны, чтобы не прищемить детям пальцы.

- Несоблюдение этого требования может привести к травмам.

Для предотвращения появления запахов и плесени оставляйте дверцу открытой после цикла стирки и давайте барабану высохнуть.

Для предотвращения образования известкового налета после цикла стирки оставляйте контейнер для моющих средств открытым и просушивайте его внутри.



## Важные предупреждения по поводу очистки

### ⚠ ПРЕДУПРЕЖДЕНИЕ

Не распыляйте воду непосредственно на устройство при его очистке.

Не используйте сильнокислотные чистящие средства.

Не применяйте для очистки устройства растворители, спирты или бензол.

- Это может привести к обесцвечиванию, деформации, повреждению устройства, поражению электрическим током или возгоранию.

Перед очисткой или обслуживанием следует отключить устройство от настенной розетки.

- Несоблюдение этого требования может привести к поражению электрическим током или возгоранию.

## Инструкции по утилизации использованного электрического и электронного оборудования

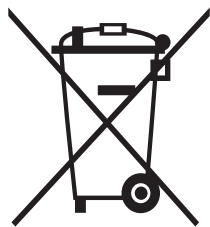

Правильная утилизация изделия (Использованное электрическое и электронное оборудование)

(Действительно для стран, использующих систему раздельного сбора отходов)

Наличие данного значка показывает, что изделие и его электронные аксессуары (например, зарядное устройство, гарнитура, кабель USB) по окончании их срока службы нельзя утилизировать вместе с другими бытовыми отходами. Во избежание нанесения вреда окружающей среде и здоровью людей при неконтролируемой утилизации, а также для обеспечения возможности переработки для повторного использования, утилизируйте изделие и его электронные аксессуары отдельно от прочих отходов.

Сведения о месте и способе утилизации изделия в соответствии с нормами природоохранного законодательства можно получить у продавца или в соответствующей государственной организации.

Бизнес-пользователи должны обратиться к своему поставщику и ознакомиться с условиями договора купли-продажи. Запрещается утилизировать изделие и его электронные аксессуары вместе с другими производственными отходами.

Для ознакомления с нормативными документами по охране окружающей среды, в соответствии с которыми компания Samsung выпускает свою продукцию, например, с регламентом REACH, директивой WEEE или актами, регулирующими порядок использования батарей и аккумуляторов, посетите нашу страницу Устойчивое развитие на сайте [www.samsung.com](http://www.samsung.com)



# Установка

Строго соблюдайте данные инструкции, чтобы обеспечить правильную установку стиральной машины и предотвратить несчастные случаи во время стирки.

## Комплект поставки

Проверьте наличие в комплекте поставки всех частей. При возникновении проблем со стиральной машиной или отдельными ее частями обратитесь в местный центр обслуживания клиентов компании Samsung или к продавцу.

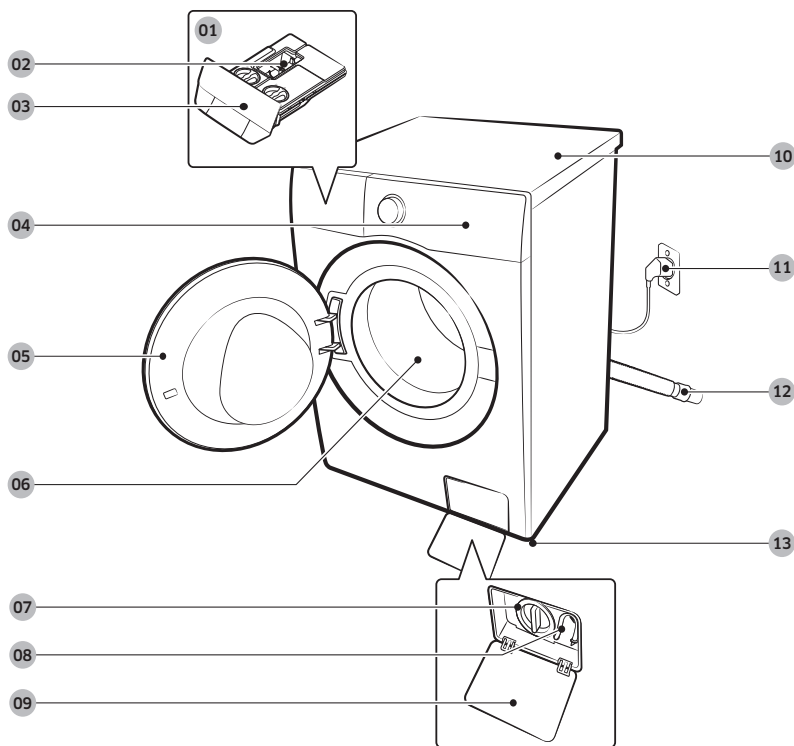

01 Автодозатор

02 Защелка

03 Контейнер для моющих средств

04 Панель управления

05 Дверца

06 Барабан

07 Фильтр для мусора

08 Шланг аварийного слива

09 Крышка фильтра

10 Рабочая поверхность

11 Сетевая вилка

12 Сливной шланг

13 Регулируемые ножки

\* Конструкция контейнера и / или защелки зависит от модели.





Гаечный ключ



Колпачки болтов

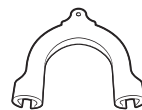

Держатель шланга

Шланг подачи холодной  
воды

Шланг подачи горячей воды

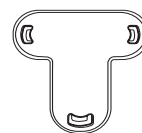
Заглушка  
(применимо только к  
моделям, в которых она  
предусмотрена)

#### ПРИМЕЧАНИЕ

- Гаечный ключ: для удаления транспортировочных болтов и выравнивания стиральной машины.
- Колпачки болтов: для установки в отверстия после удаления транспортировочных болтов. Количество колпачков болтов в комплекте поставки (от 3 до 6) зависит от модели.
- Держатель шланга: для крепления сливного шланга к сливной трубе или раковине.
- Шланг подачи холодной/горячей воды: для подачи воды в стиральную машину (шланги подачи горячей воды поставляются только с теми моделями, в которых они предусмотрены).



# Установка

## Требования к установке

### Электрическое питание и заземление

- Используйте для стиральной машины отдельную ответвленную цепь.
- Не демонтируйте и не изменяйте штырь заземления кабеля питания, поскольку это снижает риск поражения электрическим током.
- В случае отсутствия гнезда для заземляющего штыря в розетке электропитания используйте дополнительный заземляющий провод, который входит в комплект поставки.

Чтобы обеспечить надлежащее заземление, стиральная машина поставляется с кабелем питания, который снабжен вилкой с тремя контактами и с заземлением для подключения к правильно установленной и заземленной розетке.

Если вы не уверены в правильности заземления, проконсультируйтесь у квалифицированного электрика или специалиста по техническому обслуживанию. Не изменяйте конструкцию прилагаемой вилки. Если вилка не подходит к розетке, обратитесь к квалифицированному электрику за помощью в установке подходящей розетки.

### ПРЕДУПРЕЖДЕНИЕ

- НЕ используйте удлинители.
- Используйте только кабель питания, прилагаемый к стиральной машине.
- НЕ подсоединяйте заземляющий провод к пластиковому водопроводу, газопроводу или трубе горячей воды.
- Неправильное подсоединение заземляющих проводов может привести к поражению электрическим током.

### Подача воды

Правильное давление воды для этой стиральной машины — от 50 кПа до 800 кПа. При давлении воды ниже 50 кПа клапан для воды может закрыться не полностью или для заполнения барабана может потребоваться больше времени, что приведет к выключению стиральной машины. Водопроводные краны должны находиться на расстоянии не более 120 см от задней панели стиральной машины, чтобы обеспечить возможность подключения к ней прилагаемых впускных шлангов.

Чтобы снизить риск возникновения утечки, выполните следующие действия.

- Убедитесь, что обеспечен свободный доступ к водопроводным кранам.
- Перекрывайте краны, когда стиральная машина не используется.
- Регулярно проверяйте наличие утечек через прокладки шланга для подачи воды.

### ВНИМАНИЕ

Перед первым использованием стиральной машины проверьте все подключения клапана для воды и водопроводных кранов на наличие протекания.

### Слив

Компания Samsung рекомендует использовать водонапорную трубу высотой 60–90 см. Сливной шланг должен присоединяться к водонапорной трубе с помощью зажима сливного шланга, и водопроводная труба должна полностью закрывать сливной шланг.





## Полы

Для оптимальной производительности стиральная машина должна быть установлена на твердую поверхность. Может потребоваться укрепление деревянных полов для снижения уровня вибраций и/или вероятности неравномерной нагрузки. Ковровые покрытия и полы из мягкой керамической плитки неустойчивы к вибрации, и стиральная машина может несколько смещаться во время отжима.

### ВНИМАНИЕ

НЕ устанавливайте стиральную машину на платформу или на неустойчивую поверхность.

## Температура воды

Не устанавливайте стиральную машину в местах, где вода может замерзнуть, так как в клапане для воды, в насосе и/или шлангах устройства всегда остается небольшое количество воды. Замерзшая вода в соединительных частях может привести к повреждению ремней, насоса и других компонентов стиральной машины.

## Установка в нишу

Минимальные зазоры для стабильной работы.

По сторонам	25 мм
Сверху	25 мм
Сзади	50 мм
Спереди	550 мм

Если стиральная машина и сушилка устанавливаются вместе, в передней части ниши необходимо оставить свободное пространство не менее 550 мм для вентиляции. Если стиральная машина установлена отдельно, то особой вентиляции не требуется.





# Установка

## Поэтапная установка

### ШАГ 1 Выберите место для установки

Требования к месту установки:

- твердая, ровная поверхность без коврового покрытия или покрытия, которое может препятствовать вентиляции;
- защищенность от воздействия прямых солнечных лучей;
- наличие достаточного пространства для вентиляции и проводов;
- температура окружающей среды всегда должна быть выше точки замерзания (0 °C);
- расположение вдали от источников тепла.

#### ПРИМЕЧАНИЕ

- Чтобы предотвратить чрезмерную вибрацию во время работы стиральной машины, прежде всего необходимо учесть вопросы устойчивости.
- Устанавливайте стиральную машину на твердой ровной поверхности.
- Не устанавливайте стиральную машину на мягкий пол или напольные покрытия.
- Если вы устанавливаете стиральную машину на деревянный пол, установите под ней водонепроницаемую деревянную панель (мин. 30 мм / 1,18 дюйма толщиной). Также при установке стиральной машины на деревянном полу рекомендуется ставить ее в углу.

### ШАГ 2 Извлеките транспортировочные болты

Распакуйте устройство и выверните все транспортировочные болты.

#### ПРИМЕЧАНИЕ

Количество транспортировочных болтов может отличаться в зависимости от модели.

#### ПРЕДУПРЕЖДЕНИЕ

- Упаковочные материалы могут представлять опасность для детей. Утилизируйте все упаковочные материалы (полиэтиленовые пакеты, полистирол и т. п.), поместив в недоступное для детей место.
- Во избежание травм закройте отверстия колпачками болтов после удаления транспортировочных болтов. Транспортировка стиральной машины без установленных транспортировочных болтов запрещена. Перед транспортировкой стиральной машины в другое место установите транспортировочные болты. Храните транспортировочные болты в надежном месте для последующего использования.



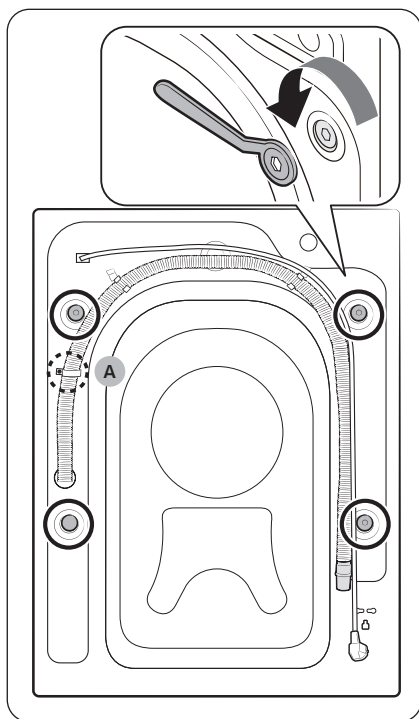

1. Найдите транспортировочные болты (обведенные кругами на рисунке) на задней панели стиральной машины.

**⚠ ВНИМАНИЕ**

Не извлекайте **винт (A)**, фиксирующий зажим сливного шланга.

2. С помощью гаечного ключа, входящего в комплект поставки, ослабьте все транспортировочные болты, повернув их против часовой стрелки.

**📖 ПРИМЕЧАНИЕ**

Обязательно сохраните транспортировочные болты для использования в будущем.

# Установка

Русский

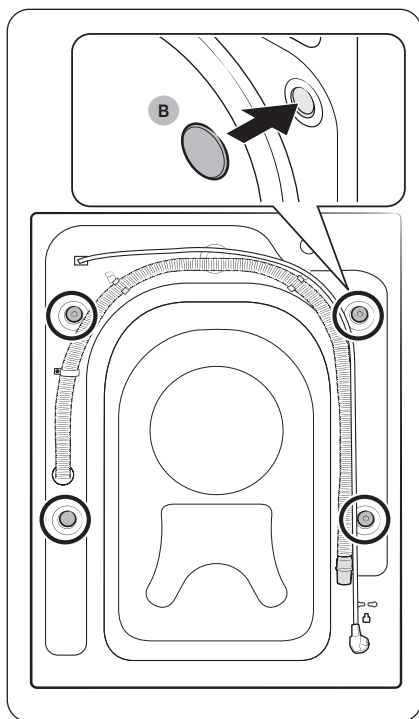

3. Вставьте **колпачки болтов (B)** в отверстия (обведенные кругами на рисунке).

### ШАГ 3 Отрегулируйте высоту ножек

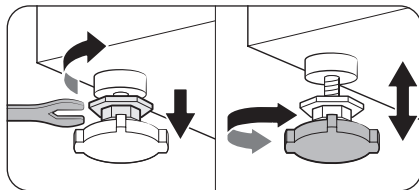

1. Аккуратно переместите стиральную машину в нужное место. Не прикладывайте чрезмерных усилий, т.к. можно повредить регулируемые ножки.
2. Выровняйте стиральную машину, вручную отрегулировав высоту ножек.

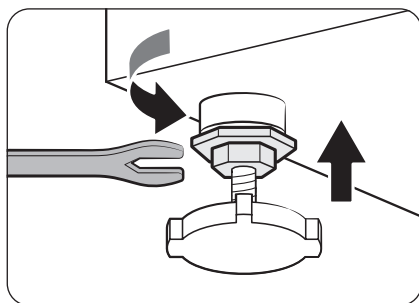

3. После завершения выравнивания затяните гайки гаечным ключом.

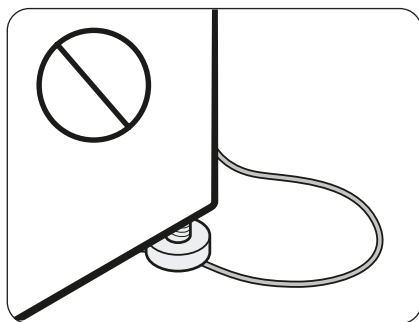

#### ⚠ ВНИМАНИЕ

При установке изделия не допускайте сдавливания кабеля питания регулируемой ножкой.

#### ⚠ ВНИМАНИЕ

Чтобы стиральная машина не двигалась и не создавала шума из-за вибрации, все регулируемые ножки должны прочно стоять на поверхности пола. Также следует проверить, чтобы стиральная машина не качалась. Если стиральная машина не качается, затяните гайки.



# Установка

## ШАГ 4 Подключите шланг подачи воды

В зависимости от модели шланги подачи воды, входящие в комплект поставки, могут различаться. Следуйте инструкциям в соответствии с типом входящего в комплект поставки шланга подачи воды.

### Подсоединение к водопроводному крану с резьбой

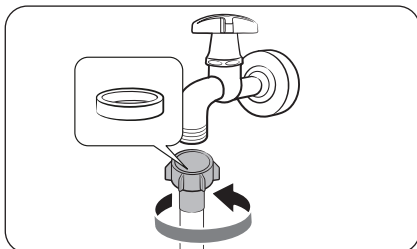

1. Подсоедините шланг подачи воды к водопроводному крану и поверните его вправо, чтобы затянуть.

#### **⚠ ВНИМАНИЕ**

Перед подсоединением шланга подачи воды убедитесь, что в соединителе шланга есть резиновая шайба. Не используйте шланг, если шайба повреждена или отсутствует.

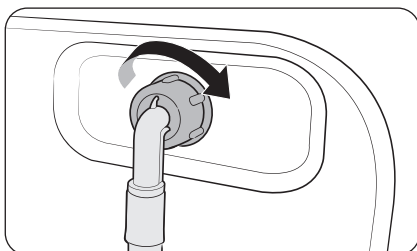

2. Подсоедините другой конец шланга подачи воды к впускному клапану на задней панели стиральной машины и поверните его вправо, чтобы затянуть.

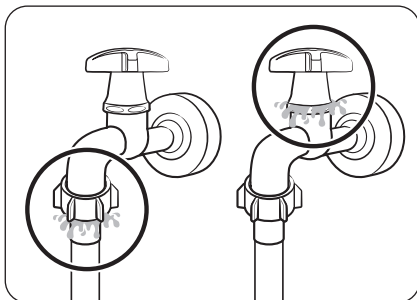

3. Медленно откройте водопроводный кран и проверьте места соединений на наличие протечек. При наличии протечки повторите шаги 1 и 2.



### ⚠ ПРЕДУПРЕЖДЕНИЕ

При возникновении протечки воды прекратите использование стиральной машины и отключите ее от электросети. Затем обратитесь в местный центр обслуживания клиентов Samsung, если протекает шланг подачи воды, или к водопроводчику, если протекает кран. Несоблюдение этого указания может привести к поражению электрическим током.

### ⚠ ВНИМАНИЕ

Не растягивайте шланг подачи воды. Если шланг слишком короткий, замените его более длинным, выдерживающим высокое давление.

### Подсоединение к водопроводному крану без резьбы

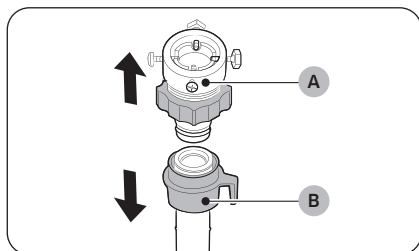

1. Выньте адаптер (А) из шланга подачи воды (В).

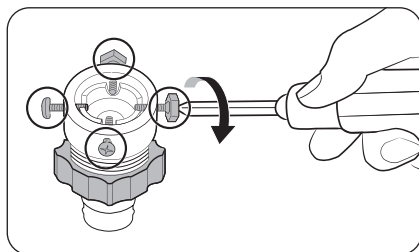

2. С помощью отвертки Phillips ослабьте четыре винта на адаптере.

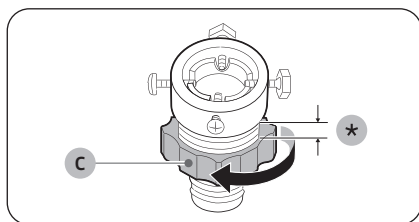

3. Удерживая адаптер, поверните деталь (С) в направлении, указанном стрелкой, чтобы ослабить ее на 5 мм (\*).



# Установка

Русский

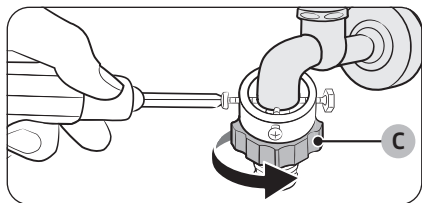

- Наденьте адаптер на водопроводный кран и затяните винты, одновременно приподнимая адаптер.
- Поверните **деталь (C)** в направлении, указанном стрелкой, чтобы затянуть ее.

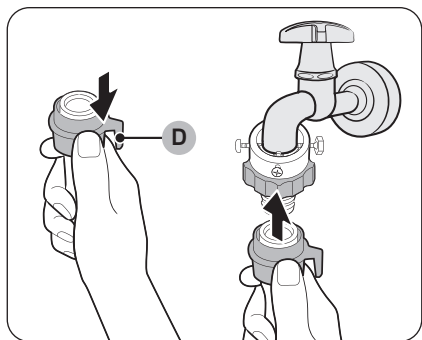

- Потяните вниз **деталь (D)** на шланге подачи воды и подсоедините шланг к адаптеру. Затем отпустите **деталь (D)**. Шланг присоединится к адаптеру со щелчком.

- Для завершения подсоединения шланга подачи воды см. шаги 2 и 3 в разделе «Подсоединение к водопроводному крану с резьбой».

## ПРИМЕЧАНИЕ

- После подсоединения шланга подачи воды к адаптеру потяните шланг вниз, чтобы проверить, правильно ли он подсоединен.
- Используйте водопроводные краны распространенного типа. Если кран имеет квадратную форму или слишком большой диаметр, то, прежде чем подсоединять адаптер к водопроводному крану, извлеките промежуточное кольцо.



Для моделей с дополнительной подачей горячей воды:

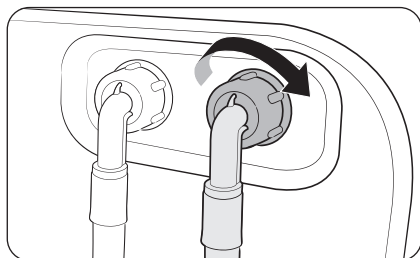

1. Подключите конец шланга подачи воды красного цвета к впускному отверстию горячей воды на задней панели стиральной машины.
2. Другой конец шланга подачи горячей воды подключите к крану горячей воды.

Шланг Aqua Stop (применимо только к моделям, в которых он предусмотрен)

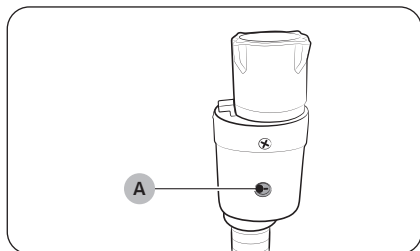

Шланг Aqua Stop обеспечивает уведомление пользователей об опасности утечки воды за счет измерения потока воды. При возникновении опасности утечки воды цвет **индикатора (А)** в центре изменяется на красный.

#### ПРИМЕЧАНИЕ

Конец шланга Aqua Stop следует подключать к водопроводному крану, а не к машине.



# Установка

## ШАГ 5 Установите сливной шланг

Сливной шланг можно расположить тремя способами.

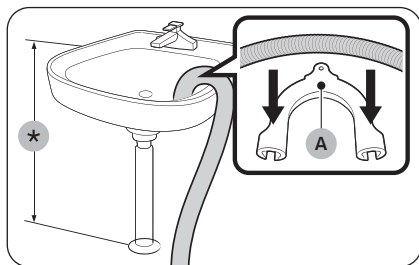

### Через бортик ванны или раковины

Сливной шланг должен располагаться на высоте 60–90 см (\*) от пола. Чтобы конец сливного шланга был изогнут, используйте прилагаемый **пластиковый держатель шланга (А)**. Для стабильного слива закрепите держатель на стене с помощью крючка.

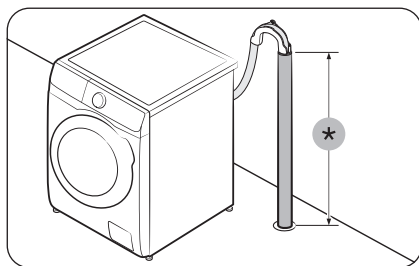

### В сливной трубе

Сливная труба должна располагаться на высоте 60–90 см (\*). Рекомендуется использовать вертикальную трубу высотой 65 см.

- Чтобы обеспечить надежное крепление сливного шланга, используйте прилагаемый пластиковый держатель для шланга (см. рисунок).
- Чтобы предотвратить протекание воды во время слива, сливной шланг следует вставить в сливную трубу на глубину 15 см.
- Чтобы предотвратить перемещение сливного шланга, держатель для шланга следует прикрепить к стене.

Требования к сливной трубе:

- минимальный диаметр — 5 см;
- минимальная пропускная способность — 60 литров в минуту.



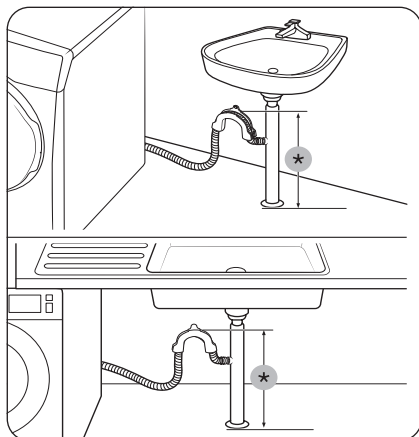

### В отводе сливной трубы раковины

Отвод сливной трубы должен располагаться выше сифона слива раковины, чтобы конец шланга находился минимум на высоте 60 см над уровнем пола.

(\*): 60 см

### ⚠ ВНИМАНИЕ

Снимите крышку с отвода сливной трубы раковины перед подсоединением его к сливной трубе.

## ШАГ 6 Включите питание

Вставьте кабель питания в соответствующую по мощности розетку с заземлением и с защитой плавким предохранителем или автоматическим выключателем. После этого нажмите кнопку  и удерживайте ее в течение 3 секунд, чтобы включить стиральную машину.

### ПРИМЕЧАНИЕ

Если во время установки дверца заблокирована, подключите кабель питания и включите устройство. Дверца разблокируется.



# Подготовка к использованию



## ПРИМЕЧАНИЕ

Перед первой стиркой необходимо запустить полный цикл стирки без загрузки белья. Если дисплей не реагирует на управляющие команды. Снимите наклейку.

## Исходная настройка

- Когда вы включаете стиральную машину впервые, на экране отображается процесс исходной настройки. Следуйте указаниям на экране для его завершения.
- После завершения исходной настройки более она не потребует.
- Исходная настройка включает выбор языка, калибровку и краткое руководство.
- Нажмите или поверните **Переключатель**, чтобы перейти к следующему шагу.

## Запуск калибровки

- Исходная настройка включает в себя процесс калибровки, который следует после выбора языка. Перед использованием стиральной машины необходимо провести калибровку.
- Опустошите барабан, после чего нажмите и удерживайте , чтобы начать калибровку.
- По завершении калибровки питание автоматически отключается, а затем включается.
- Если вы хотите провести калибровку еще раз, нажмите и удерживайте в течение 3 секунд, чтобы войти в системные функции, после чего выберите **Калибровка**.

01 Выбор языка	02 Калибровка	03 Экран приветствия
	<p>Перед калибровкой убедитесь, что барабан пуст</p> <p>[Нажмите  для пропуска]</p>	<p>Добро пожаловать!</p>
04 Руководство		
<p>Ознакомьтесь со своей новой стиральной машиной!</p> <p>[Нажмите  для пропуска]</p>	<p>Вращайте регулятор, чтобы ознаком. с режимами работы</p> <p>[Нажмите  для пропуска]</p>	<p>  Удерживайте, чтобы запустить режим</p> <p>[Нажмите  для пропуска]</p>
<p> Нажмите, чтобы отобраз. доп. функции</p> <p>[Нажмите  для пропуска]</p>	<p>Сохраните понравившиеся режимы в избранное</p>	<p>Ваша стир. машина с AI!</p> <p>Готово!</p>



## Инструкции по стирке белья

### ШАГ 1 Сортировка

**Рассортируйте белье в соответствии со следующими критериями.**

- Ярлык с инструкцией по уходу: рассортируйте белье на изделия из хлопка, смешанных тканей, синтетики, шелка, шерсти и вискозы.
- Цвет: отделите белое белье от цветного.
- Размер: загрузка в барабан разных по размеру вещей позволяет повысить эффективность стирки.
- Деликатность: стирайте деликатные вещи отдельно от вещей из чистой, натуральной шерсти, а также отдельно от штор, гардин и вещей из шелка. Прочитайте информацию на этикетках вещей.

#### ПРИМЕЧАНИЕ

Перед стиркой просмотрите этикетки на одежде и рассортируйте белье в соответствии с указанными инструкциями.

### ШАГ 2 Проверьте карманы

**Извлеките все содержимое карманов**

- Металлические предметы, например монеты, булавки и пряжки на одежде, могут повредить остальные вещи и барабан.

**Одежду с пуговицами и вышивкой выверните наизнанку**

- Если во время стирки молнии брюк и курток расстегнуты, барабан может повредиться. Молнии должны быть закрыты и закреплены с помощью шнурка.
- Если на белье имеются длинные завязки, их необходимо крепко завязать перед стиркой, чтобы они не запутались.

### ШАГ 3 Используйте мешки для стирки

- Бюстгалтеры (для которых можно использовать машинную стирку) необходимо поместить в мешок для стирки. Металлические детали бюстгалтеров могут прорваться и повредить остальное белье.
- Мелкие, легкие предметы одежды, например носки, перчатки, чулки и носовые платки, могут застрять между дверцей и загрузочным отверстием. Их следует класть в мешки для стирки белья из тонкой ткани.
- Не следует стирать мешки для белья пустыми. Это может привести к сильной вибрации, сместить стиральную машину и привести к травме.

### ШАГ 4 Предварительная стирка (при необходимости)

Если белье сильно загрязнено, выберите функцию Предварительная стирка для выбранного цикла. Не следует использовать функцию Предварительная стирка при ручной загрузке средства для стирки в барабан стиральной машины.

# Подготовка к использованию

## ШАГ 5 Определите объем загрузки

Не перегружайте стиральную машину. Перегрузка может привести к некачественной работе стиральной машины. Сведения по определению объема загрузки в соответствии с типом белья см. на стр. 39.

### ПРИМЕЧАНИЕ

При стирке постельного белья или покрывал может увеличиться время стирки или снизиться эффективность отжима. Для постельного белья или покрывал рекомендуемая скорость отжима составляет 800 об/мин, а загрузка — 2,0 кг или меньше.

### ВНИМАНИЕ

- В результате неравномерной загрузки белья может снизиться эффективность отжима.
- Убедитесь, что белье полностью загружено в барабан и не зажато дверцей.
- Не хлопайте дверцей. Закрывайте ее аккуратно. В противном случае дверца может закрыться неправильно.

## ШАГ 6 Выберите моющее средство соответствующего типа

Тип моющего средства зависит от типа ткани (хлопок, синтетика, деликатные ткани, шерсть), ее цвета, температуры стирки и степени загрязнения. Используйте средства для стирки, разработанные для автоматических стиральных машин.

### ПРИМЕЧАНИЕ

- Следуйте рекомендациям изготовителя моющего средства, исходя из объема белья, степени загрязнения и жесткости используемой воды. При возникновении сомнений относительно жесткости воды обратитесь в организацию, обеспечивающую водоснабжение.
- Не используйте затвердевающие или застывающие моющего средства. Моющее средство данного типа могут остаться в машине после режима полоскания и заблокировать сливное отверстие.

### ВНИМАНИЕ

При использовании цикла Шерсть следует применять моющее средство, предназначенное для шерстяных изделий. При использовании цикла Шерсть стиральный порошок может остаться на ткани и обесцветить ее.

## Капсулы для стирки

Для получения наилучших результатов при использовании капсул для стирки следуйте приведенным ниже инструкциям.

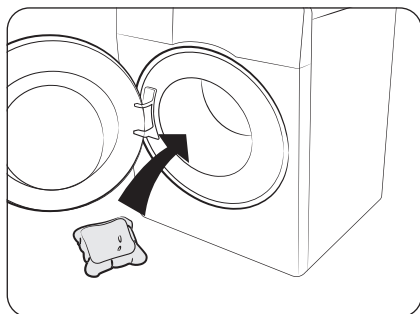

1. Положите капсулу на дно пустого барабана ближе к задней стенке.

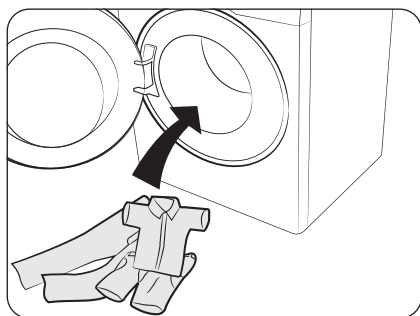

2. Загрузите белье в барабан поверх капсулы.

### ⚠ ВНИМАНИЕ

При использовании циклов с использованием холодной воды или циклов, выполнение которых занимает менее одного часа, капсула может не раствориться полностью.



# Подготовка к использованию

## Инструкции по использованию контейнера для моющих средств

В моделях с автоматическим дозатором используется дозатор с тремя отсеками: двумя отсеками для автоматической подачи моющего средства и одним отсеком для ручной загрузки. Функция автоматической подачи моющего средства позволяет стиральной машине распределять необходимое количество моющего средства или кондиционера для каждой загрузки. Подробные сведения см. ниже:

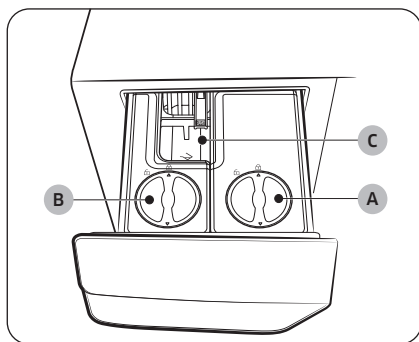

### A. Отсек автоподдачи моющего средства

- Используйте только жидкие моющие средства.

### B. Отсек автоподдачи кондиционера

- Используйте только кондиционер.

### C. Отсек для ручной загрузки моющего средства

- при необходимости добавьте моющее средство вручную в соответствии с инструкциями его производителя. В этом отсеке можно использовать как порошкообразные, так и жидкие моющие средства.
- Перед использованием этого отсека убедитесь, что функция автоподдачи моющего средства выключена. (более подробная информация о том, как отключить функцию автоматической подачи моющего средства приведена в разделах «Дозировка для стирки» и «Дозировка для полоскания» на странице 46.
- Не превышайте **отметки максимального уровня (D)**, добавляя моющее средство.

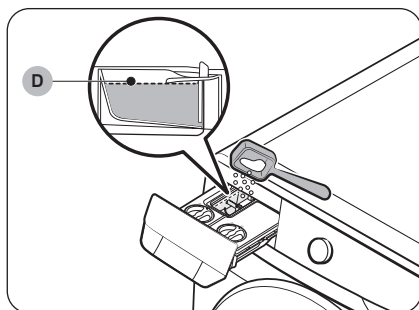

### ⚠ ВНИМАНИЕ

- Использование избыточного количества моющего средства может снизить качество стирки.
- Не используйте чистящие средства для очистки барабана. Остатки химических средств в барабане снижают качество стирки.



## ВНИМАНИЕ

- Не пользуйтесь стиральной машиной, когда отсеки не установлены в контейнер для моющих средств.
  - Утечка воды может привести к поражению электрическим током или получению травмы.
- Не добавляйте в контейнер следующие типы моющих средств:
  - Средства для стирки в таблетках, шаре или сетке.
- Не добавляйте в контейнер гелеобразные или вязкие моющие средства/кондиционеры, так как они могут частично остаться в отсеке.
  - Прежде чем использовать моющие средства/кондиционеры в стиральной машине, ознакомьтесь с инструкциями их производителей.
- Не перемещайте снятый отсек. Установите отсек на место.
  - В противном случае отсек может качнуться и его содержимое прольется.
- Перед перемещением стиральной машины очистите отсеки в контейнере для моющих средств, чтобы предотвратить проливание содержимого на пол.
- Соблюдайте осторожность, чтобы не пролить кондиционер для ткани на рабочую поверхность или панель управления.

## ПРИМЕЧАНИЕ

- Сообщение «Диспенсер открыт» отображается, когда контейнер для моющих средств закрыт не полностью. Закройте дозатор моющего средства перед запуском стиральной машины.
- Если на дисплее отображаются сообщения «Добавьте средство», «Добавьте кондиционер» или «Добавьте средства», восполните содержимое соответствующих отсеков.
- Моющее средство/кондиционер не подается автоматически при использовании цикла для стирки шерсти. Для подачи моющего средства/кондиционера при использовании цикла для стирки шерсти вам необходимо самостоятельно указать уровень подачи моющего средства/кондиционера.
- Приобретите дополнительные отсеки для специального моющего средства или кондиционера (для изделий из шерсти, детской одежды и т. д.) и используйте новые отсеки исключительно для специального моющего средства или кондиционера.
- Пальцами может быть трудно открыть контейнер для моющих средств. Чтобы открыть его, крепко возьмитесь за его ручку и потяните.
- Чтобы закрыть контейнер для моющих средств, нажмите на него до щелчка.
- Если вы считаете, что запах кондиционера недостаточно выражен, установите высокий уровень подачи кондиционера.
- Проверьте отверстия отсеков для моющего средства и кондиционера, поверните крышки, чтобы они открылись, а затем добавьте моющее средство и кондиционер до отметки максимального уровня.
- Не смешивайте моющее средство и кондиционер.
- Пробки контейнера всегда должны быть закрыты.

## Добавление средств для стирки в автоматический дозатор

### ПРИМЕЧАНИЕ

- Если на дисплее отображаются сообщения «Добавьте средство», «Добавьте кондиционер» или «Добавьте средства», восполните содержимое соответствующих отсеков.
- Как только вы восполните содержимое отсеков автоподачи моющего средства/кондиционера и зажмете кнопку , стиральная машина начнет определять количество моющего средства/кондиционера.
  - Время определения может отличаться в зависимости от типа моющего средства/кондиционера.

## Подготовка к использованию

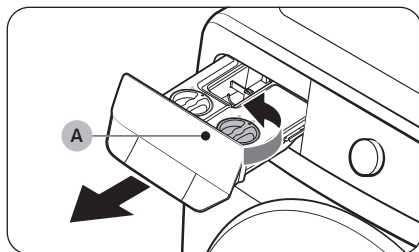

1. Потяните контейнер для моющих средств, чтобы открыть его.
2. Поверните против часовой стрелки крышку отсека автоподачи моющего средства (A), чтобы открыть ее.

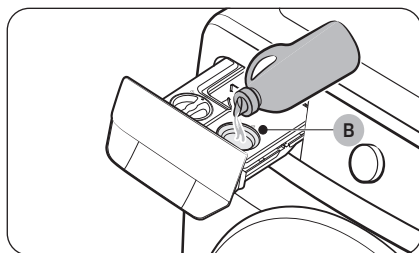

3. Добавьте необходимое количество моющего средства в отсек автоподачи моющего средства (B).
  - Сделав это, установите крышку на место и поверните ее по часовой стрелке, чтобы закрыть.

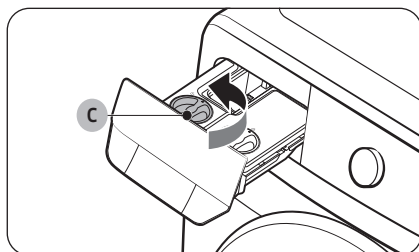

4. Поверните против часовой стрелки крышку отсека автоподачи кондиционера (C), чтобы открыть ее.

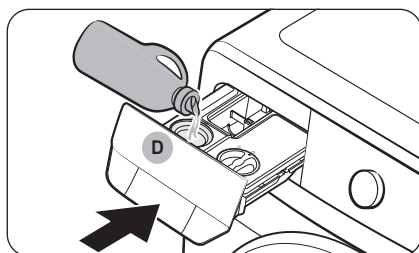

5. Добавьте необходимое количество кондиционера в отсек автоподачи кондиционера (D).
  - Сделав это, установите крышку на место и поверните ее по часовой стрелке, чтобы закрыть.
6. Нажмите на контейнер для моющих средств, чтобы закрыть его.
  - Нажмите на контейнер для моющих средств до щелчка.

 **ВНИМАНИЕ**

- Не добавляйте моющее средство/кондиционер в контейнер без отсека для моющего средства/кондиционера.
  - Если вы сделали это, очистите контейнер, а затем вставьте на место оба отсека.
- Используйте только жидкое моющее средство/кондиционер с отсеками для моющего средства/кондиционера. Не используйте стиральный порошок.
- Убедитесь, что оба отсека для моющего средства и кондиционера вставлены полностью.
  - В противном случае стиральная машина может не запуститься или средства для стирки распределяться неправильно.
- Очистите отсек для моющего средства/кондиционера, прежде чем восполнить его моющим средством/кондиционером того же или иного типа.
- Не допускайте, чтобы моющее средство/кондиционер оставалось в отсеке для моющего средства/кондиционера дольше 6 недель.
- Не смешивайте моющее средство с кондиционером для ткани в любом из отсеков.
- Во избежание затвердения моющего средства/кондиционера не открывайте крышку после добавления моющего средства/кондиционера в отсек.
- Не используйте отбеливатель, который может привести к появлению ржавчины и/или выделять газ.
- Не переворачивайте отсеки вверх дном.
  - Содержимое может пролиться.
- Не нажимайте на выпускное отверстие отсеков, когда перемещаете их.
  - Содержимое может протечь.
- Соблюдайте осторожность при добавлении моющего средства/кондиционера в нужный отсек.
  - Содержимое может пролиться.
- При извлечении отсека для моющего средства/кондиционера в целях проверки оставшегося содержимого (ввиду сообщения об ошибке или до его появления) оставшееся в контейнере содержимое может протечь из его нижней части.
- Перед перемещением стиральной машины убедитесь, что все отсеки в контейнере для моющих средств пусты.
- Уровень подачи или восполнения моющего средства/кондиционера зависит от типа или оставшегося количества моющего средства/кондиционера.
- Если вы видите на дисплее сообщения «Добавьте средство», «Добавьте кондиционер» или «Добавьте средства», незамедлительно восполните содержимое соответствующих отсеков. В противном случае это может привести к снижению уровня подачи.
- Нанесение моющего средства непосредственно на ткань приводит к обесцвечиванию. Добавляйте моющее средство в отсек для моющего средства.
- Не используйте затвердевшее моющее средство/кондиционер.

 **ПРИМЕЧАНИЕ**



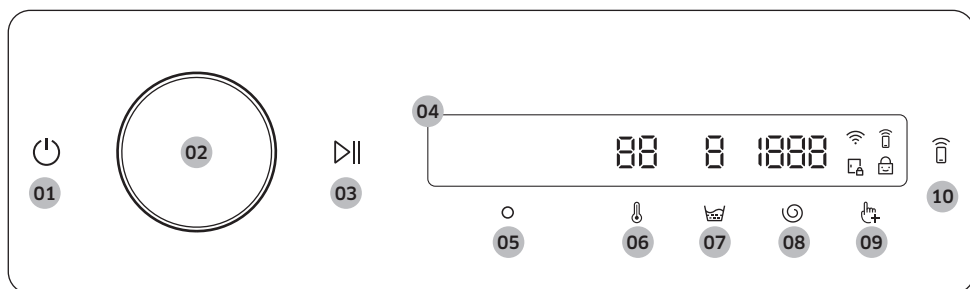

- Влага в отсеке для стирального порошка приводит к прилипанию стирального порошка. Поэтому перед добавлением стирального порошка удалите остатки влаги с помощью сухой ткани.
- Используйте только те моющие средства и отбеливатели, которые предназначены для машинной стирки.
- Не добавляете в контейнер гелеобразные или вязкие моющие средства/кондиционеры, так как они могут частично остаться в отсеке.
  - Прежде чем использовать моющие средства/кондиционеры в стиральной машине, ознакомьтесь с инструкциями их производителей.

# Эксплуатация





## Панель управления



<p>01 Питание </p>	<p>Нажмите для включения или выключения стиральной машины.</p> <ul style="list-style-type: none"> <li>• Если не использовать панель управления в течение 10 минут после включения стиральной машины, она автоматически выключится.</li> <li>• Стиральная машина автоматически выключается после завершения цикла.</li> </ul> <p><b>⚠ ВНИМАНИЕ</b></p> <p>Не нажимайте кнопку , чтобы выключить стиральную машину во время выполнения цикла стирки. Сначала нажмите и удерживайте , чтобы приостановить цикл, а затем нажмите , чтобы выключить стиральную машину.</p>
<p>02 Переключатель</p>	<p>Поворачивайте переключатель влево или вправо для выбора циклов и функций.</p> <p>Когда вы поворачиваете переключатель, на ЖК-дисплее отображается соответствующий выбор (например, цикл, дополнительные функции и системные функции).</p>
<p>03 Пуск/пауза </p>	<p>Нажмите и удерживайте, чтобы запустить или приостановить работу.</p>
<p>04 Дисплей</p>	<p>На дисплее отображаются сведения о текущем режиме и расчетном оставшемся времени или информационное сообщение в случае возникновения сбоя в работе.</p> <p><b>📖 ПРИМЕЧАНИЕ</b></p> <p>Фактическое время стирки может отличаться от расчетного времени, первоначально отображаемого на панели управления при выборе режима.</p>
<p>05 ОК </p>	<p>Нажмите, чтобы подтвердить выбор функции или настройки.</p>

06 Температура 	<p>Нажмите, чтобы изменить температуру воды для выбранного цикла.</p> <ul style="list-style-type: none"> <li>Индикатор над кнопкой отображает настройку по умолчанию или выбранное значение.</li> </ul>
07 Полоскание 	<p>Нажмите, чтобы изменить количество полосканий для выбранного цикла.</p> <ul style="list-style-type: none"> <li>Индикатор над кнопкой отображает настройку по умолчанию или выбранное значение.</li> </ul>
08 Отжим 	<p>Нажмите, чтобы изменить скорость отжима для выбранного цикла.</p> <ul style="list-style-type: none"> <li>Индикатор над кнопкой отображает настройку по умолчанию или выбранное значение.</li> </ul>
09 Дополнительные функции 	<p>Нажмите, чтобы войти в меню Дополнительная функция.</p> <p>Нажмите и удерживайте в течение 3 секунд, чтобы перейти в меню Системные функции.</p>
10 Smart Control 	<p>Нажмите для включения или выключения функции Smart Control.</p> <p>Нажмите и удерживайте, чтобы войти в режим сопряжения для подключения к приложению SmartThings.</p> <ul style="list-style-type: none"> <li>Когда функция Smart Control включена, вы можете управлять своей стиральной машиной удаленно с помощью приложения SmartThings на вашем смартфоне или планшете (Android или iOS).</li> </ul>





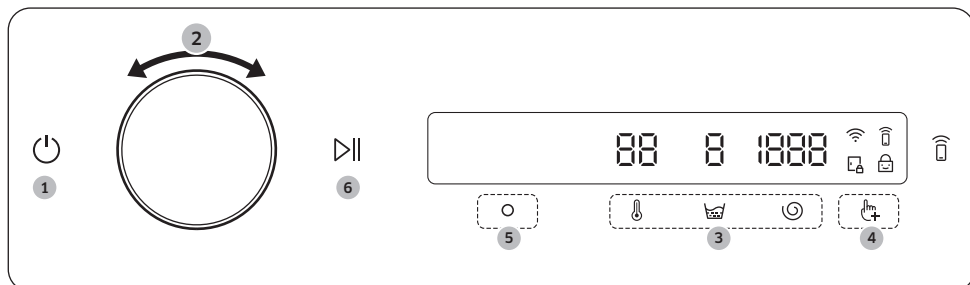

### Описание пиктограмм

	Wi-Fi	<ul style="list-style-type: none"> <li>Эта пиктограмма указывает на то, что стиральная машина подключена к Wi-Fi.</li> </ul>
	Smart Control	<ul style="list-style-type: none"> <li>Эта пиктограмма указывает на то, что функция Smart Control включена.</li> <li>Более подробную информацию о функции Smart Control см. на стр. 48.</li> </ul>
	Блокировка двери	<ul style="list-style-type: none"> <li>Эта пиктограмма указывает на то, что дверца закрыта и ее невозможно открыть.</li> <li>Дверца блокируется автоматически во время выполнения цикла, после чего включается этот индикатор.</li> <li>Дверцу можно открыть, когда эта пиктограмма исчезнет.</li> </ul>
	Блокировка от детей	<ul style="list-style-type: none"> <li>Эта пиктограмма указывает на то, что функция Блокировка от детей включена.</li> <li>Более подробную информацию о функции Блокировка от детей см. на стр. 45.</li> </ul>

# Эксплуатация

## Запуск цикла



1. Нажмите кнопку , чтобы включить стиральную машину.
2. Поверните **Переключатель**, чтобы выбрать требуемый цикл.
  - Более подробную информацию на тему **Обзор циклов** см. на стр. **39**.
3. Нажмите ,  или , чтобы изменить настройки цикла по умолчанию.
4. Нажмите , после чего поверните **Переключатель**, чтобы выбрать дополнительную функцию.
  - Более подробную информацию на тему **Дополнительные функции** см. на стр. **43**.
5. Нажмите , чтобы изменить настройки выбранной дополнительной функции.
  - Дополнительные функции доступны не для всех циклов.
6. Нажмите и удерживайте , чтобы начать работу.
  - После того как вы выберете необходимый цикл, на экране отобразится его краткое описание, максимальный объем загрузки и время выполнения цикла. Вы также можете проверять ход цикла, оставшееся время выполнения и информационные коды.

## Обзор циклов

Цикл	Описание	Максимальный объем загрузки (кг)		
		9 кг	8 кг	7 кг
<b>Хлопок</b>	<ul style="list-style-type: none"> <li>Для изделий из хлопка, постельного белья, салфеток и скатертей, нижнего белья, полотенец или рубашек. Время стирки и количество полосканий настраиваются автоматически в зависимости от загрузки.</li> <li>Для стирки слегка загрязненных изделий из хлопка при номинальной температуре 20 °С.</li> </ul>	Макс.	Макс.	Макс.
<b>ИИ-стирка</b> (применимо только к моделям, в которых данная функция предусмотрена)	<ul style="list-style-type: none"> <li>Регулирует количество моющего средства и выполнение цикла в зависимости от загрузки и степени загрязнения. Этот цикл лучше всего использовать с функцией Автоматическая подача.</li> </ul>	Макс.	Макс.	Макс.
<b>Быстрая стирка 15'</b>	<p>Используется для слегка загрязненных вещей, которые необходимо постирать быстро.</p> <ul style="list-style-type: none"> <li>Следует использовать не более 20 г моющего средства, в противном случае оно может не вымыться полностью.</li> <li>В случае применения жидкого моющего средства используйте не более 20 мл средства.</li> <li>Используйте высокую или очень высокую скорость отжима, если в конце этого цикла белье не слишком сухое.</li> </ul>	2,0	2,0	2,0
<b>Super Speed</b> (применимо только к моделям, в которых данная функция предусмотрена)	<ul style="list-style-type: none"> <li>Быстрая стирка вещей для повседневной носки, например нижнего белья и рубашек.</li> <li>Время выполнения цикла может отличаться в зависимости от условий подачи воды, объема загрузки и типа белья.</li> </ul>	4,0	4,0	3,5
<b>Супер экономичная</b>	<ul style="list-style-type: none"> <li>Цикл стирки при низкой температуре воды с использованием технологии esobubble позволяет снизить потребление электроэнергии.</li> </ul>	4,0	3,5	3,0

# Эксплуатация

Цикл	Описание	Максимальный объем загрузки (кг)		
		9 кг	8 кг	7 кг
Е-Хлопок	<ul style="list-style-type: none"> <li>Оптимальная производительность при сниженном энергопотреблении для изделий из хлопка, постельного белья, салфеток и скатертей, нижнего белья, полотенец или рубашек.</li> <li>В целях экономии энергии фактическая температура стирки может быть ниже указанной.</li> </ul>	Макс.	Макс.	Макс.
Синтетика	<ul style="list-style-type: none"> <li>Для изделий из полиэстера (диолен, тревира), полиамида (перлон, нейлон) или аналогичного материала.</li> </ul>	4,0	3,0	3,0
Деликатные ткани	<ul style="list-style-type: none"> <li>Для тонких тканей, бюстгалтеров, женского белья (из шелка) и прочих вещей, предназначенных только для ручной стирки.</li> <li>Для получения наилучших результатов используйте жидкое моющее средство.</li> </ul>	2,0	2,0	1,5
Полотенца	<ul style="list-style-type: none"> <li>Для банных полотенец, салфеток и ковриков.</li> </ul>	4,0	3,5	3,0
Постельное белье	<ul style="list-style-type: none"> <li>Для покрывал, простыней, пододеяльников и т. д.</li> <li>Для обеспечения наилучших результатов следует выполнять стирку постельного белья одного типа.</li> </ul>	2,0	2,0	1,5
Рубашки	<ul style="list-style-type: none"> <li>Для рубашек, блузок из хлопка, синтетического волокна.</li> </ul>	2,0	2,0	2,0
Гигиенич. с паром	<ul style="list-style-type: none"> <li>Для стирки одежды из хлопка и льна, которая напрямую контактирует с кожей, например нижнее белье.</li> <li>Для обеспечения оптимальных результатов обработки выберите температуру 60 °C или выше.</li> <li>Стирка в режиме Стирка с паром является гипоаллергенной и обеспечивает устранение бактерий (стерилизацию белья).</li> </ul>	4,0	3,5	3,0



Цикл	Описание	Максимальный объем загрузки (кг)		
		9 кг	8 кг	7 кг
Шерсть	<ul style="list-style-type: none"> <li>Предназначен для изделий из шерсти, для которых можно использовать машинную стирку.</li> <li>При использовании цикла Шерсть выполняется деликатное потряхивание и замачивание белья для защиты ткани от усадки / изменения формы.</li> <li>Рекомендуется использовать нейтральное моющее средство.</li> </ul>	2,0	2,0	1,5
Верхняя одежда	<ul style="list-style-type: none"> <li>Для верхней одежды, лыжной формы и спортивной одежды, изготовленной из функциональных материалов, таких как спандекс, эластичное волокно и микроволокно.</li> </ul>	2,0	2,0	2,0
Спортивная одежда	<ul style="list-style-type: none"> <li>Для стирки спортивной одежды, например спортивных свитеров, штанов, футболок / топов и другой одежды для занятий спортом. Этот цикл обеспечивает эффективное удаление загрязнений с контролируемым вращением барабана для особого ухода за тканью.</li> </ul>	2,0	2,0	2,0
Цветная одежда	<ul style="list-style-type: none"> <li>Дополнительное полоскание и сокращенное время отжима гарантируют, что вещи будут аккуратно постираны и тщательно прополосканы.</li> </ul>	4,0	3,5	3,0
Джинсы	<ul style="list-style-type: none"> <li>Цикл стирки с большим количеством воды и дополнительным циклом полоскания гарантирует, что моющее средство полностью вымоется и на одежде не появятся следы от него.</li> </ul>	4,0	3,5	3,0
Детские вещи	<ul style="list-style-type: none"> <li>Стирка при высокой температуре с дополнительным полосканием для эффективного удаления остатков моющего средства.</li> </ul>	4,0	3,5	3,0
Бесшумная стирка	<ul style="list-style-type: none"> <li>Для снижения шума и вибрации при работе.</li> </ul>	4,0	3,5	3,0

# Эксплуатация



Цикл	Описание	Максимальный объем загрузки (кг)		
		9 кг	8 кг	7 кг
<b>Смешанные ткани</b> (применимо только к моделям, в которых данная функция предусмотрена)	<ul style="list-style-type: none"> <li>Используется для вещей для повседневной носки, таких как нижнее белье и рубашки.</li> </ul>	4,0	3,5	3,0
<b>Облачно</b>	<ul style="list-style-type: none"> <li>Для оптимального отжима и сушки при высокой влажности.</li> </ul>	Макс.	Макс.	Макс.
<b>Полоскание+Отжим</b>	<ul style="list-style-type: none"> <li>Дополнительное полоскание после использования кондиционера для белья.</li> </ul>	Макс.	Макс.	Макс.
<b>Слив/отжим</b>	<ul style="list-style-type: none"> <li>Для слива воды из барабана и запуска дополнительного процесса отжима для эффективного удаления влаги из белья.</li> </ul>	Макс.	Макс.	Макс.
<b>Очистка барабана+</b> (применимо только к моделям, в которых данная функция предусмотрена)	<ul style="list-style-type: none"> <li>Очистка барабана для удаления из него загрязнений и бактерий.</li> <li>Очистка резиновой уплотнительной прокладки дверцы путем удаления грязи с прокладки.</li> <li>Выполняйте через каждые 40 стирок без добавления моющих средств или отбеливателя. Уведомление появляется через каждые 40 стирок.</li> <li>Убедитесь, что барабан пуст.</li> <li>Не используйте чистящие средства для очистки барабана.</li> </ul>	-	-	-
<b>Очистка барабана</b> (применимо только к моделям, в которых данная функция предусмотрена)	<ul style="list-style-type: none"> <li>Очистка барабана для удаления из него загрязнений и бактерий.</li> <li>Выполняйте через каждые 40 стирок без добавления моющих или отбеливателя. Уведомление появляется через каждые 40 стирок.</li> <li>Убедитесь, что барабан пуст.</li> <li>Не используйте чистящие средства для очистки барабана.</li> </ul>	-	-	-

## Дополнительные функции

### Использование дополнительных функций

1. Нажмите .
2. Поверните **Переключатель**, чтобы выбрать требуемую дополнительную функцию.
3. Нажмите , чтобы изменить настройки выбранной функции или запустить ее.



### ПРИМЕЧАНИЕ

- Чтобы вернуться на главный экран, нажмите  еще раз или поверните **Переключатель** и выберите **Назад**, после чего нажмите .
- Если выбранная функция не поддерживается, появится сообщение «**Не поддерживается**», и кнопка  не активируется.
- Когда вы выбираете дополнительную функцию, первые десять раз будет появляться краткое справочное сообщение.

### Quick Drive (применимо только к моделям, в которых данная функция предусмотрена)



Вы можете сократить общее время стирки с помощью выбранных настроек цикла.

В некоторых режимах функция Quick Drive может быть недоступна.

1. Выберите цикл и при необходимости измените его настройки.
2. Нажмите .
3. Поверните **Переключатель** и выберите **Quick Drive**, после чего нажмите .
4. Нажмите и удерживайте .



### Предварительная стирка

Вы можете добавить выполнение цикла предварительной стирки перед циклом основной стирки.

1. Выберите цикл и при необходимости измените его настройки.
2. Нажмите .
3. Поверните **Переключатель** и выберите **Предварительная стирка**, после чего нажмите .
4. Нажмите и удерживайте .

### Интенсивная стирка

Для сильно загрязненного белья. Время каждого цикла увеличено.



1. Выберите цикл и при необходимости измените его настройки.
2. Нажмите .
3. Поверните **Переключатель** и выберите **Интенсивная стирка**, после чего нажмите .
4. Нажмите и удерживайте .



# Эксплуатация



## Интенсивное замачивание

Данная функция позволяет удалять различные стойкие пятна. Если выбрана функция Интенсивное замачивание, белье тщательно пропитывается пузырьками воды, что повышает эффективность стирки.

1. Выберите цикл и при необходимости измените его настройки.
2. Нажмите .
3. Поверните **Переключатель** и выберите **Интенсивное замачивание**, после чего нажмите .
  - Функция Интенсивное замачивание увеличивает время стирки на 30 минут и поддерживается для следующих циклов: Хлопок, Синтетика, Постельное белье и Super Speed.
4. Нажмите и удерживайте .



## Дозировка для стирки

Вы можете увеличить или уменьшить количество моющего средства, подаваемого автоматически.

1. Нажмите .
2. Поверните **Переключатель** и выберите **Дозировка для стирки**, после чего нажмите .
3. Нажмите кнопку , чтобы выбрать необходимые настройки.
  - Стандартная настройка – Средн. (Средняя).
  - Вы можете выбрать следующую дозировку: Средн., Много, Выкл. или Мало.





## Дозировка для полоскания

Вы можете увеличить или уменьшить количество моющего средства, подаваемого автоматически.

1. Нажмите .
2. Поверните **Переключатель** и выберите **Дозировка для полоскания**, после чего нажмите .
3. Нажмите кнопку , чтобы выбрать необходимые настройки.
  - Стандартная настройка – Средн. (Средняя).
  - Вы можете выбрать следующую дозировку: Средн., Много, Выкл. или Мало.

## Избранные режимы

Добавляйте или удаляйте циклы, чтобы создать собственный список режимов.

1. Нажмите .
2. Поверните **Переключатель** и выберите **Избранные режимы**, после чего нажмите .
  - Редактировать цикл для создания собственного режима можно только тогда, когда стиральная машина не работает.
3. Поверните **Переключатель** и выберите требуемый цикл.
4. Нажмите , чтобы добавить или удалить выбранный цикл.
  - Добавление и удаление режима сохраняется автоматически.
5. После завершения создания списка Избранные режимы, нажмите , чтобы вернуться к экрану циклов.





## ПРИМЕЧАНИЕ

- Циклы Е-Хлопок и Очистка барабана+ (или Очистка барабана) нельзя удалить из списка циклов.
- Вы также можете редактировать список Избранные режимы в приложении SmartThings.



## Время до окончания цикла

Можно запрограммировать стиральную машину таким образом, чтобы она автоматически закончила стирку позже, выбрав время отсрочки от 1 до 24 часов (с шагом в 1 час). Отображаемое время в часах обозначает время окончания цикла стирки.



1. Выберите цикл и при необходимости измените его настройки.
2. Нажмите .
3. Поверните **Переключатель** и выберите **Время до окончания цикла**, после чего нажмите .
4. Поверните **Переключатель** и выберите необходимое время, после чего нажмите .
5. Нажмите и удерживайте .
  - На дисплее отобразится состояние функции, и стиральная машина начнет поворачивать барабан, чтобы определить вес загрузки (если для выбранного цикла предварительно задано определение объема загрузки). По завершении процесса определения загрузки на дисплее отображается время, оставшееся до конца цикла стирки.
  - Чтобы отключить функцию **Время до окончания цикла**, нажмите  для перезапуска стиральной машины.



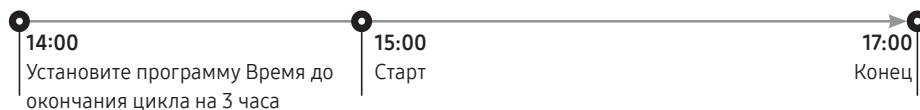

## Практический пример

Двухчасовой цикл требуется завершить через 3 часа относительно текущего времени. Для этого к текущему циклу необходимо добавить опцию **Время до окончания цикла** с настройкой, соответствующей 3 часам, и нажать кнопку  в 14:00. Что произойдет далее? Стиральная машина начнет процесс стирки в 15:00 и завершит его в 17:00. Ниже указан график времени для данного примера.





## Блокировка от детей

Чтобы предотвратить случайное включение или изменение настроек стиральной машины детьми или младенцами, функция **Блокировка от детей** блокирует все кнопки, кроме  и .

1. Нажмите .
2. Поверните **Переключатель** и выберите **Блокировка от детей**, после чего нажмите .
3. Нажмите  для выбора **Вкл.** или **Выкл.**.
  - Когда функция активирована, загорается пиктограмма **Блокировка от детей** .

## ПРИМЕЧАНИЕ



- Когда включена функция **Блокировка от детей**, все кнопки, кроме  и , блокируются. Дверца стиральной машины также блокируется.
- Нажатие кнопки при включенной функции **Блокировка от детей** вызывает звуковое уведомление и отображение сообщения **«Блокировка от детей вкл.»**.
- Если включена функция **Блокировка от детей**, вы не сможете открыть дверцу после завершения цикла стирки. Чтобы открыть дверцу и вынуть белье, сначала необходимо отключить эту функцию.



# Эксплуатация

## Системные функции

### Использование системных функций



1. Нажмите и удерживайте кнопку  в течение 3 секунд.
2. Поверните **Переключатель** и выберите необходимую системную функцию, после чего нажмите .
3. Нажмите , чтобы изменить настройки выбранной функции или запустить ее.

#### ПРИМЕЧАНИЕ

Чтобы вернуться на главный экран, нажмите  еще раз или поверните **Переключатель** и выберите **Назад**, после чего нажмите .



### Жесткость воды

Укажите степень жесткости воды в вашем регионе. Уровень концентрации моющего средства настраивается автоматически в соответствии с настройкой жесткости воды.

1. Нажмите и удерживайте кнопку  в течение 3 секунд.
2. Поверните **Переключатель** и выберите **Жесткость воды**, после чего нажмите .
3. Нажмите кнопку , чтобы выбрать необходимые настройки.
  - Стандартная настройка – Средн. (Средняя).
  - Вы можете выбрать следующую жесткость: Средн., Жесткая или Мягкая.

### Кондиционер

Вы можете изменить уровень концентрации кондиционера.



1. Нажмите и удерживайте кнопку  в течение 3 секунд.
2. Поверните **Переключатель** и выберите **Кондиционер**, после чего нажмите .
3. Нажмите кнопку , чтобы выбрать необходимые настройки.
  - Стандартная настройка – 1X.
  - Вы можете выбрать следующие значения: 1X, 2X или 3X.

#### ПРИМЕЧАНИЕ

Подаваемый объем кондиционера уменьшается по мере повышения уровня его концентрации.

### AI Шаблон



Эта функция позволяет сохранять часто используемые циклы и настройки. Когда вы включаете эту функцию, стиральная машина запоминает наиболее часто используемые вами циклы и их настройки (температура, полоскание, отжим) и отображает их в порядке частоты использования.

1. Нажмите и удерживайте кнопку  в течение 3 секунд.
2. Поверните **Переключатель** и выберите **AI Шаблон**, после чего нажмите .
3. Нажмите  для выбора **Вкл.** или **Выкл.**.
  - Настройка по умолчанию — Вкл. Установите для функции значение Выкл., если не хотите использовать ее.
  - При выключении функции все сохраненные данные сбрасываются.



## Звуковое уведомление

Мелодию завершения цикла можно включить и выключить. При этом воспроизведение других звуков продолжается.



1. Нажмите и удерживайте кнопку  в течение 3 секунд.
2. Поверните **Переключатель** и выберите **Звуковое уведомление**, после чего нажмите .
3. Нажмите  для выбора **Вкл.** или **Выкл..**
  - Настройка по умолчанию — Вкл..

### ПРИМЕЧАНИЕ

Настройка не изменяется даже после перезапуска стиральной машины.





## Калибровка

Вы можете повторно запустить калибровку для точного определения веса.

1. Нажмите и удерживайте кнопку  в течение 3 секунд.
2. Поверните **Переключатель** и выберите **Калибровка**, после чего нажмите .
  - Калибровка не начнется, если дверца закрыта неправильно.
  - Барабан будет вращаться по часовой стрелке и против часовой стрелки в течение приблизительно 3 минут.
3. По завершении калибровки на дисплее отобразится сообщение Калибровка завершена, и стиральная машина отключится автоматически.



## Wi-Fi

Функцию Wi-Fi стиральной машины можно включить или отключить.

1. Нажмите и удерживайте кнопку  в течение 3 секунд.
2. Поверните **Переключатель** и выберите **Wi-Fi**, после чего нажмите .
3. Нажмите  для выбора **Вкл.** или **Выкл..**
  - По умолчанию функция Wi-Fi отключена. Однако она включается автоматически при первом включении стиральной машины. Затем установленное значение для функции Wi-Fi сохраняется независимо от состояния питания стиральной машины.
  - После того, как вы включите функцию Wi-Fi и подключитесь к сети, стиральная машина останется подключенной к сети, даже когда вы выключите питание.
  - Пиктограмма  Wi-Fi указывает, что стиральная машина подключена к роутеру через Wi-Fi-соединение.



## Язык

Изменение языка системы.

1. Нажмите и удерживайте кнопку  в течение 3 секунд.
2. Поверните **Переключатель** и выберите **Язык**, после чего нажмите .
3. Поверните **Переключатель** и выберите необходимый язык, после чего нажмите .

## Сброс к заводским настройкам

Настройки стиральной машины можно сбросить к заводским значениям.

1. Нажмите и удерживайте кнопку  в течение 3 секунд.
2. Поверните **Переключатель** и выберите **Сброс к заводским настройкам**, после чего нажмите .
  - После этого настройки вашей стиральной машины будут сброшены к заводским значениям.





# Эксплуатация

## Специальные функции

### Smart control (применимо только к моделям, в которых данная функция предусмотрена)

Вы можете подключиться к приложению SmartThings и удаленно управлять стиральной машиной.

#### Подключение стиральной машины

1. Загрузите и откройте приложение SmartThings на своем смартфоне или планшете (Android и iOS).
2. Нажмите кнопку , чтобы включить стиральную машину.
3. Нажмите и удерживайте .
  - a. Стиральная машина перейдет в режим точки доступа и подключится к вашему смартфону или планшету.
  - b. Нажмите , чтобы провести аутентификацию стиральной машины.
  - c. После завершения процесса аутентификации ваша стиральная машина будет подключена к приложению.
    - Вы можете пользоваться различными функциями, доступными в приложении SmartThings.

#### ПРИМЕЧАНИЕ

- Если стиральной машине не удастся подключиться к приложению SmartThings, попробуйте еще раз.
- Проверьте маршрутизатор, если у вас возникли проблемы с подключением к Интернету после подключения стиральной машины к приложению SmartThings.
- Если Wi-Fi выключен, нажмите и удерживайте  в течение 3 секунд, чтобы войти в меню Системные функции, после чего выберите Wi-Fi, чтобы включить его.
- Включение режима Wi-Fi стиральной машины позволяет подключиться к ней через приложение SmartThings на смартфоне или планшете независимо от состояния питания стиральной машины. Однако если функция Wi-Fi стиральной машины отключена, она отображается в приложении SmartThings как не в сети.
- Перед запуском функции Smart Control необходимо закрыть дверцу.
- Если вы некоторое время пользуетесь стиральной машиной, не подключая ее к приложению SmartThings, появится всплывающее сообщение о Smart Control, которое будет отображаться в течение 3 секунд.
- Если Wi-Fi стиральной машины не подключен к точке доступа, функция Wi-Fi отключится при выключении питания.

#### Функция Поддерживать соединение

Настройте функцию Поддерживать соединение в приложении SmartThings, чтобы функция Smart Control оставалась включенной после завершения цикла. Стиральная машина останется подключенной к приложению, чтобы вы могли отправлять ей дополнительные инструкции независимо от того, находитесь вы дома или нет.

1. Если вы включите функцию Поддерживать соединение в приложении SmartThings, после завершения цикла стиральная машина будет находиться в режиме энергосбережения.
  - Функция Поддерживать соединение будет оставаться активной до 7 дней, если дверца будет оставаться закрытой.
2. Когда активна функция Поддерживать соединение, на дисплее стиральной машины отображаются пиктограммы Smart Control, Блокировка двери и Wi-Fi.
3. С помощью приложения SmartThings можно удобно управлять стиральной машиной, добавляя циклы полоскания, отжима или сушки.



### ПРИМЕЧАНИЕ

- Когда работа стиральной машины приостановлена, она переходит в режим энергосбережения, даже если не подключена к приложению SmartThings.
- В некоторых случаях может отображаться только пиктограмма блокировки дверцы.

## SmartThings

### Подключение к сети Wi-Fi

На смартфоне или планшете перейдите в меню **Settings (Настройки)**, включите беспроводное подключение и выберите точку доступа (AP, Access Point).

- Данная стиральная машина поддерживает протоколы Wi-Fi 2,4 ГГц.

### Загрузка

В магазине приложений (Google Play Store, Apple App Store, Samsung Galaxy Apps) найдите приложение SmartThings, выполнив поиск по ключевому слову SmartThings. Загрузите и установите приложение на устройство.

### ПРИМЕЧАНИЕ

В целях повышения производительности приложение может быть изменено без предварительного уведомления.

### Вход в приложение

Сначала необходимо войти в приложение SmartThings с использованием учетной записи Samsung. Чтобы создать новую учетную запись Samsung, следуйте инструкциям в приложении. Специальное приложение для создания учетной записи не требуется.

### ПРИМЕЧАНИЕ

Если у вас уже есть учетная запись Samsung, воспользуйтесь ею для входа в приложение. При использовании зарегистрированного смартфона или планшета Samsung вход в приложение выполняется автоматически.

### Регистрация устройства в SmartThings

1. Убедитесь, что смартфон или планшет подключен к беспроводной сети. В противном случае перейдите в меню **Settings (Настройки)**, включите беспроводное подключение и выберите точку доступа.
2. Откройте приложение **SmartThings** на смартфоне или планшете.
3. Если отображается сообщение: «A new device is found. (Найдено новое устройство.)», выберите **Add (Добавить)**.
4. Если сообщение не отображается, нажмите **+** и выберите свою стиральную машину в списке доступных устройств. Если стиральная машина не указана в списке, выберите **Device Type (Тип устройства) > Specific Device Model (Определенная модель устройства)**, а затем добавьте свою стиральную машину вручную.
5. Выполните регистрацию устройства в приложении SmartThings следующим образом.
  - a. Добавьте свое устройство в SmartThings. Убедитесь, что устройство подключено к приложению SmartThings.
  - b. После завершения регистрации устройство отобразится на смартфоне или планшете.



# Эксплуатация

## Заявление об открытом исходном коде

В состав программного обеспечения, используемого в данном устройстве, входит программное обеспечение с открытым исходным кодом. Вы можете получить полную версию соответствующего исходного кода в течение трех лет с момента последней поставки этого продукта, обратившись в службу поддержки на веб-сайте <http://opensource.samsung.com> (Воспользуйтесь меню «Inquiry» (Запрос)).

Также вы можете получить полную версию соответствующего исходного кода на физическом носителе, например компакт-диске. В этом случае взимается минимальная плата.

Воспользовавшись URL-адресом [http://opensource.samsung.com/opensource/SMART\\_AT\\_051/seq/0](http://opensource.samsung.com/opensource/SMART_AT_051/seq/0), можно просмотреть информацию о лицензии на ПО с открытым исходным кодом, связанное с данным продуктом. Данное предложение действительно для всех получателей этой информации.



### ПРИМЕЧАНИЕ

Настоящим компания Samsung Electronics заявляет, что тип радиооборудования «устройство» соответствует Директиве 2014/53/ЕС. Полный текст декларации о соответствии требованиям ЕС доступен по следующему адресу в сети Интернет: Для просмотра официального заявления о соответствии стандартам перейдите на сайт <http://www.samsung.com>, выберите раздел Support (Поддержка) > Search Product Support (Поиск поддержки по продукту) и введите название модели.

Макс. мощность передатчика Wi-Fi: 20 дБм при 2,412–2,472 ГГц





# Обслуживание

Содержите стиральную машину в чистоте во избежание сбоев в работе и для поддержания ее в работоспособном состоянии в течение всего срока службы.

## Очистка барабана+

Регулярно выполняйте данный цикл для очистки барабана и удаления из него бактерий. При выполнении этого цикла вода нагревается до температуры 60-70 °С, и при этом удаляется грязь, накопившаяся на резиновой прокладке дверцы.

1. Нажмите .
2. Поверните **Переключатель** для выбора цикла **Очистка барабана+**.
3. Нажмите и удерживайте .

### **ВНИМАНИЕ**

- Не используйте чистящие средства для очистки барабана. Оставшиеся в барабане химические вещества могут повредить стираемые вещи или барабан стиральной машины.
- Для предотвращения образования известкового налета добавьте необходимое количество моющего средства с учетом степени жесткости используемой воды или добавьте умягчитель воды вместе с моющим средством.

### Напоминание Очистка барабана+

В зависимости от модели функция напоминания **Очистка барабана+** реализуется с помощью значка или светодиодного индикатора.

Значок отображается непосредственно на панели управления.

Светодиодный индикатор располагается рядом с надписью **Очистка барабана+** или в области опций на панели управления.

- Напоминание **Очистка барабана+** начинает мигать на панели управления через каждые 40 стирок. Рекомендуется регулярно выполнять процедуру **Очистка барабана+**.
- Когда напоминание мигает в первый раз, его можно игнорировать в течение последующих 6 стирок. После 7<sup>-й</sup> стирки напоминание перестает выводиться. Оно отображается снова после следующего цикла из 40 стирок.
- Даже после завершения последней процедуры на экране может отображаться сообщение «0».
- Вы можете записать значение счетчика циклов **Очистка барабана+**, нажав кнопку **Питание**. Это не приведет к остановке работы или выключению стиральной машины, а позволит отметить значение счетчика циклов.
- Даже в случае отображения сообщения «0» машина продолжает нормально функционировать.
- Рекомендуется регулярно запускать этот цикл в целях поддержания гигиены.



# Обслуживание

## Аварийный слив

Если произошел сбой питания, перед извлечением белья слейте воду из барабана.

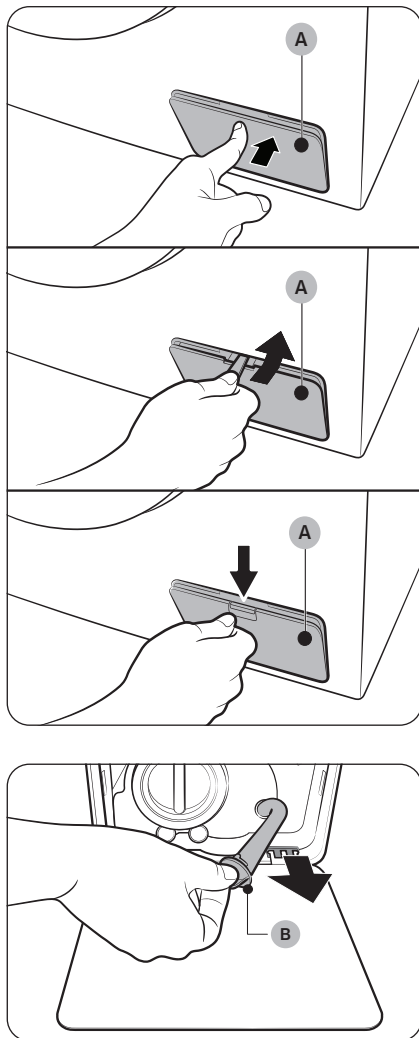

1. Выключите питание стиральной машины и отключите ее от розетки электросети.
2. Откройте крышку фильтра (A).
  - ТИП 1. Осторожно нажмите на верхнюю часть крышки фильтра (A), чтобы открыть ее.
  - ТИП 2. Используйте монету или тонкий металлический предмет, чтобы открыть крышку фильтра (A).
  - ТИП 3. Нажмите на фиксатор крышки фильтра (A), чтобы открыть ее.
3. Поместите под крышкой пустую вместительную емкость, вытяните шланг аварийного слива и опустите его в емкость, придерживая заглушку шланга (B).



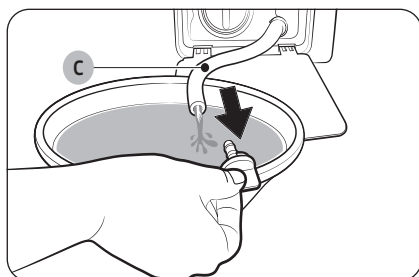

4. Откройте заглушку шланга и слейте в емкость воду из **шланга аварийного слива (С)**.
5. После этого закройте шланг заглушкой и вставьте его обратно. Затем закройте крышку фильтра.

#### ПРИМЕЧАНИЕ

Используйте вместительную емкость, так как в барабане может быть больше воды, чем кажется.

## Очистка

### Поверхность стиральной машины

Используйте мягкую ткань и неабразивное бытовое моющее средство. Не распыляйте воду непосредственно на стиральную машину.

### Сетчатый фильтр

Очищайте сетчатый фильтр шланга подачи воды один или два раза в год.

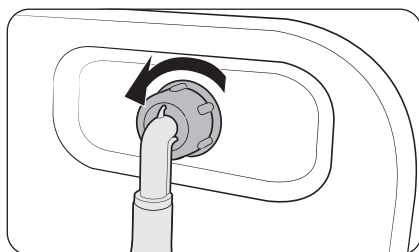

1. Выключите стиральную машину и отключите ее от электросети.
2. Закройте водопроводный кран.
3. Ослабьте и отсоедините шланг подачи воды от задней панели стиральной машины. Закройте шланг тканью, чтобы предотвратить выливание воды.

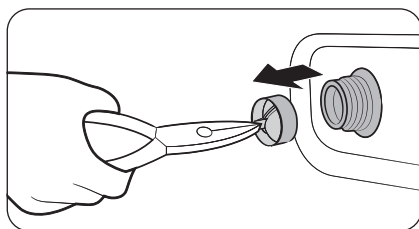

4. С помощью плоскогубцев извлеките сетчатый фильтр из впускного клапана.
5. Погрузите сетчатый фильтр (включая резьбовое соединение) в воду.
6. Тщательно просушите сетчатый фильтр в тени.
7. Снова установите сетчатый фильтр во впускной клапан и подключите к этому клапану шланг подачи воды.
8. Откройте водопроводный кран.

#### ПРИМЕЧАНИЕ

Если сетчатый фильтр засорен, на экране отобразится информационный код «**Проверьте водоснабжение**».

# Обслуживание

## Фильтр для мусора

Чтобы предотвратить засорение, рекомендуется очищать фильтр для мусора каждые два месяца. В результате засорения фильтра снижается интенсивность образования пузырьков.

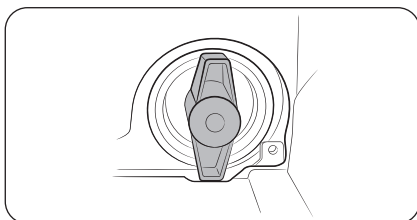
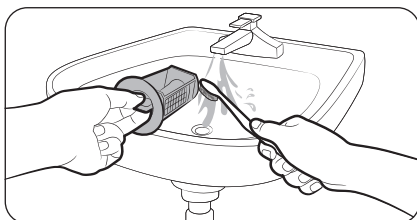
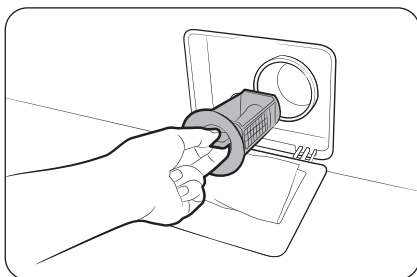

1. Выключите стиральную машину и отключите ее от электросети.
2. Слейте из барабана оставшуюся воду. См. раздел **Аварийный слив**.
3. Откройте крышку фильтра.
4. Поверните переключатель фильтра для мусора влево и слейте оставшуюся воду.
5. Очистите фильтр для мусора мягкой щеткой. Убедитесь, что лопасти сливного насоса, расположенные в фильтре, не загрязнены.
6. Снова установите фильтр для мусора и поверните переключатель фильтра вправо.

### ПРИМЕЧАНИЕ

- Для некоторых фильтров предусмотрен защитный переключатель для предотвращения несчастных случаев с детьми. Чтобы перевести защитный переключатель фильтра в положение «открыт», нажмите на него и поверните против часовой стрелки. Пружинный механизм защитного переключателя помогает открыть фильтр.
- Чтобы перевести защитный переключатель фильтра в положение «закрыт», поверните его по часовой стрелке. Пружина издает скрежещущий звук; это нормально.

### ПРИМЕЧАНИЕ

- Спустя каждые 100 циклов стирки на дисплее панели управления будет появляться сообщение «Очистите фильтр слива».
- Если фильтр насоса засорен, на экране отобразится информационный код «Проверьте слив».

### ВНИМАНИЕ

- После очистки фильтра убедитесь, что переключатель фильтра закрыт должным образом. В противном случае это приведет к утечке воды.
- После очистки фильтра убедитесь, что он установлен должным образом. В противном случае это приведет к сбою в работе или утечке воды.

## Контейнер для моющих средств

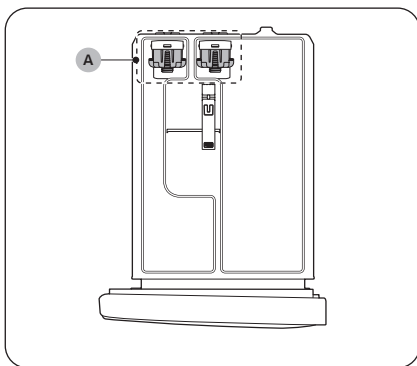
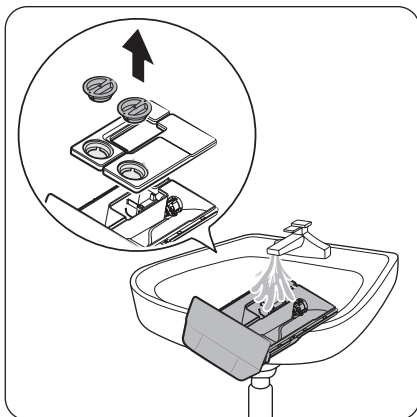
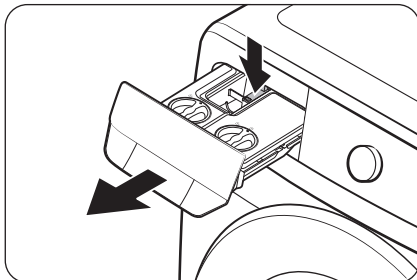

1. Удерживая **освобождающий рычаг**, расположенный внутри контейнера для моющих средств, потяните контейнер.

2. Откройте крышку и промойте водой отсеки автоподачи моющего средства/ кондиционера изнутри.  
- Промокните воду и закройте крышки по завершении очистки.

### 📖 ПРИМЕЧАНИЕ

- Не чистите **деталь (А)** контейнера для моющих средств с помощью щетки или другого приспособления. Просто промойте ее водой.
- Не разбирайте **деталь (А)**.

## Обслуживание

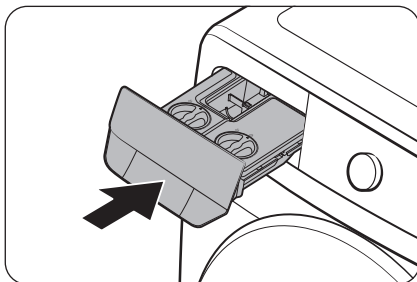
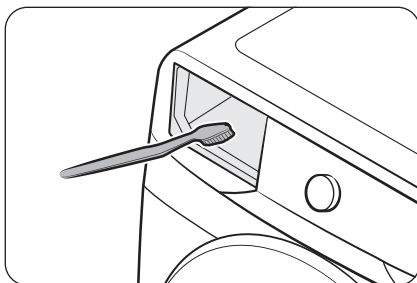

3. Очистите нишу контейнера ершиком для бутылок, чтобы избавиться от остатков моющего средства и известкового налета.

4. Вставьте контейнер для моющих средств назад в стиральную машину.

### ПРИМЕЧАНИЕ

Перед установкой контейнера убедитесь, что его ниша полностью высохла.

### ВНИМАНИЕ

Не распыляйте воду в нишу контейнера для моющих средств. Это может привести к поражению электрическим током или возгоранию.

## Размораживание стиральной машины

При температуре ниже 0 °С стиральная машина может замерзнуть.

1. Выключите стиральную машину и отключите ее от электросети.
2. Поливайте теплой водой кран, чтобы ослабить шланг подачи воды.
3. Отсоедините шланг подачи воды и положите его в теплую воду.
4. Налейте теплую воду в барабан и оставьте ее в нем на 10 минут.
5. Снова подсоедините шланг подачи воды к водопроводному крану.

### ПРИМЕЧАНИЕ

Если стиральная машина по-прежнему не работает должным образом, повторяйте указанные выше действия до возобновления работы прибора в обычном режиме.

## Уход в случае длительного периода неиспользования

Следует избегать длительных периодов неиспользования стиральной машины. Если стиральная машина не будет использоваться в течение длительного периода, необходимо слить воду и отсоединить кабель питания.

1. Поверните **Переключатель** для выбора цикла **Полоскание+Отжим**.
2. Опустошите барабан, после чего нажмите и удерживайте **▷||**.
3. После завершения цикла закройте водопроводный кран и отсоедините шланг подачи воды.
4. Выключите стиральную машину и отключите ее от электросети.
5. Откройте дверцу, чтобы в барабане циркулировал воздух.



# Устранение неисправностей

В случае возникновения проблем проверьте информационное сообщение на ЖК-дисплее и следуйте инструкциям на нем.

Если проблему устранить не удастся, обратитесь в центр обслуживания клиентов.

## Контрольные пункты проверки

В случае неисправной работы стиральной машины в первую очередь обратитесь к приведенной ниже таблице и выполните предложенные действия.

Неисправность	Действие
<p><b>Не запускается.</b></p>	<ul style="list-style-type: none"> <li>• Убедитесь, что стиральная машина подключена к источнику питания.</li> <li>• Убедитесь, что дверца закрыта должным образом.</li> <li>• Убедитесь, что водопроводные краны открыты.</li> <li>• Нажмите и удерживайте ▷  , чтобы включить стиральную машину.</li> <li>• Убедитесь, что функция Блокировка от детей отключена.</li> <li>• Перед началом заполнения водой стиральная машина издаст несколько щелкающих звуков, проверяя блокировку двери, и произведет быстрый слив.</li> <li>• Проверьте предохранитель или верните в исходное положение автоматический выключатель.</li> <li>• Проверьте, подается ли питание.</li> <li>• Обнаружено низкое напряжение. <ul style="list-style-type: none"> <li>- Проверьте, подключен ли кабель питания.</li> </ul> </li> <li>• Убедитесь, что белье не защемлено дверцей.</li> <li>• Если открыть дверцу Addwash без нажатия и удержания кнопки ▷  , отобразится сообщение «Открыта дверца Addwash». В этом случае выполните одно из следующих действий: <ul style="list-style-type: none"> <li>• Нажмите на дверцу Addwash, чтобы закрыть ее надлежащим образом. После этого нажмите и удерживайте кнопку ▷  , чтобы попробовать еще раз.</li> <li>• Чтобы добавить белье, откройте дверцу Addwash и загрузите белье, после чего полностью закройте дверцу. Нажмите и удерживайте ▷  , чтобы возобновить работу.</li> </ul> </li> </ul>
<p><b>Вода не подается или подается недостаточно.</b></p>	<ul style="list-style-type: none"> <li>• Полностью откройте водопроводный кран.</li> <li>• Убедитесь, что дверца закрыта должным образом.</li> <li>• Убедитесь, что шланг подачи воды не замерз.</li> <li>• Убедитесь, что шланг подачи воды не перегнут и не засорен.</li> <li>• Убедитесь, что напор воды является достаточным.</li> <li>• Проверьте правильность подключения к кранам холодной и горячей воды.</li> <li>• Сетчатый фильтр может быть засорен; очистите его.</li> </ul>



Неисправность	Действие
<p>После завершения цикла в контейнере остается моющее средство.</p>	<ul style="list-style-type: none"> <li>• Убедитесь, что стиральная машина работает при достаточном напоре воды.</li> <li>• Убедитесь, что моющее средство добавлено в центральный отсек контейнера.</li> <li>• Убедитесь, что заглушка для полоскания установлена должным образом.</li> <li>• При использовании стирального порошка убедитесь, что переключатель подачи моющего средства находится в верхнем положении.</li> <li>• Извлеките заглушку для полоскания и очистите контейнер.</li> </ul>
<p>Чрезмерная вибрация или шум.</p>	<ul style="list-style-type: none"> <li>• Убедитесь, что стиральная машина установлена на ровную, твердую, нескользкую поверхность. Если поверхность неровная, выровняйте высоту стиральной машины с помощью регулируемых ножек.</li> <li>• Убедитесь, что транспортировочные болты сняты.</li> <li>• Убедитесь, что стиральная машина не соприкасается ни с какими другими предметами.</li> <li>• Убедитесь, что белье загружено равномерно.</li> <li>• Двигатель может издавать шум при нормальной работе.</li> <li>• При стирке спецодежды или одежды с металлическими декоративными элементами может возникать шум. Это нормально.</li> <li>• Шум могут издавать металлические предметы, например монеты. После стирки извлеките такие предметы из барабана или корпуса фильтра.</li> <li>• Перераспределите белье. В случае стирки только одной вещи (например, махрового халата или джинсов) результат заключительного отжима может быть неудовлетворительным, и на дисплее отобразится сообщение «<b>Несбалансированная загрузка барабана</b>».</li> </ul>
<p>Машина не сливает воду и / или не отжимает белье.</p>	<ul style="list-style-type: none"> <li>• Убедитесь, что сливной шланг, ведущий к системе слива воды, полностью расправлен. Если что-то препятствует сливу, обратитесь к специалисту.</li> <li>• Убедитесь, что фильтр для мусора не забит грязью.</li> <li>• Закройте дверцу, после чего нажмите и удерживайте <b>▶▶</b>. Из соображений безопасности стиральная машина не стирает и не отжимает при открытой дверце.</li> <li>• Убедитесь, что сливной шланг не замерз и не засорен.</li> <li>• Убедитесь, что сливной шланг подключен к системе слива воды, которая не засорена.</li> <li>• При недостаточном уровне напряжения, подаваемого к стиральной машине, слив или отжим временно выполняться не будут. После того, как уровень напряжения придет в норму, работа стиральной машины будет возобновлена в обычном режиме.</li> <li>• Проверьте правильность расположения сливного шланга, которое зависит от типа подключения.</li> <li>• Очистите фильтр для мусора, так как он может быть засорен.</li> </ul>



# Устранение неисправностей

Неисправность	Действие
<p><b>Дверца не открывается.</b></p>	<ul style="list-style-type: none"> <li>• Нажмите и удерживайте ▷  , чтобы выключить стиральную машину.</li> <li>• Разблокировка дверцы может занять некоторое время.</li> <li>• Дверцу невозможно открыть в течение 3 минут после остановки машины или отключения питания.</li> <li>• Убедитесь, что из барабана слита вся вода.</li> <li>• Дверца может не открываться из-за наличия воды в барабане. Слейте воду из барабана и откройте дверцу вручную.</li> <li>• Убедитесь, что индикатор блокировки дверцы не горит. Индикатор блокировки дверцы отключается по завершении слива воды из машины.</li> </ul>
<p><b>Образуется слишком много пены.</b></p>	<ul style="list-style-type: none"> <li>• Убедитесь, что используете моющее средство рекомендованного типа.</li> <li>• Используйте высокоэффективное моющее средство, чтобы предотвратить избыточное пенообразование.</li> <li>• Сократите количество моющего средства для стирки мягкой водой, небольшой загрузки и слабозагрязненного белья.</li> <li>• НЕ рекомендуется использовать низкоэффективное моющее средство.</li> </ul>
<p><b>Не удается добавить дополнительное моющее средство.</b></p>	<ul style="list-style-type: none"> <li>• Убедитесь, что оставшееся количество моющего средства и кондиционера для белья не превышает отметку максимального уровня.</li> </ul>
<p><b>Прекращает работу.</b></p>	<ul style="list-style-type: none"> <li>• Включите кабель питания в рабочую розетку.</li> <li>• Проверьте предохранитель или верните в исходное положение автоматический выключатель.</li> <li>• Закройте дверцу, после чего нажмите и удерживайте кнопку ▷  , чтобы запустить работу стиральной машины. Из соображений безопасности стиральная машина не стирает и не отжимает при открытой дверце.</li> <li>• Перед началом заполнения водой стиральная машина издает несколько щелкающих звуков, проверяя блокировку двери, и произведет быстрый слив.</li> <li>• В ходе цикла возможна пауза или период замачивания. Немного подождите, так как стиральная машина может продолжить работу через некоторое время.</li> <li>• Убедитесь, что сетчатый фильтр шланга для подачи воды не забит грязью в месте подключения к кранам. Регулярно очищайте сетчатый фильтр.</li> <li>• При недостаточном уровне напряжения, подаваемого к стиральной машине, слив или отжим временно выполняться не будут. После того, как уровень напряжения придет в норму, работа стиральной машины будет возобновлена в обычном режиме.</li> </ul>



Неисправность	Действие
<p><b>Заполняется водой неправильной температуры.</b></p>	<ul style="list-style-type: none"> <li>• Полностью откройте оба крана.</li> <li>• Убедитесь в правильном выборе температуры.</li> <li>• Убедитесь, что шланги подключены к соответствующим кранам. Пустите воду по трубам.</li> <li>• Убедитесь, что нагреватель воды настроен на подачу горячей воды температурой не менее 49 °С. Также проверьте объем нагревателя воды и период повторного нагрева.</li> <li>• Отсоедините шланги и прочистите сетчатый фильтр. Возможно, сетчатый фильтр засорен.</li> <li>• При заполнении стиральной машины водой температура воды может меняться, так как функция автоматического контроля температуры проверяет температуру поступающей воды. Это нормально.</li> <li>• При заполнении стиральной машины водой можно заметить, что при выборе стирки холодной или теплой водой через дозатор поступает только горячая и/или только холодная вода. Это нормальная работа функции автоматического контроля температуры, так как стиральная машина определяет температуру воды.</li> </ul>
<p><b>После стирки белье остается мокрым.</b></p>	<ul style="list-style-type: none"> <li>• Используйте высокую или очень высокую скорости отжима.</li> <li>• Используйте высокоэффективное моющее средство, чтобы уменьшить пенообразование.</li> <li>• Слишком маленькая загрузка. При малой загрузке (одна или две вещи) белье может неравномерно распределиться и не отжаться полностью.</li> <li>• Убедитесь, что сливной шланг не перегнут и не засорен.</li> </ul>
<p><b>Утечка воды.</b></p>	<ul style="list-style-type: none"> <li>• Убедитесь, что дверца закрыта должным образом.</li> <li>• Убедитесь, что все шланги надежно подключены.</li> <li>• Убедитесь, что конец сливного шланга правильно вставлен и надежно подсоединен к сливной системе.</li> <li>• Избегайте чрезмерной загрузки.</li> <li>• Используйте высокоэффективное моющее средство, чтобы предотвратить избыточное пенообразование.</li> <li>• Проверьте сливной шланг. <ul style="list-style-type: none"> <li>- Конец сливного шланга не должен располагаться на полу.</li> <li>- Убедитесь, что сливной шланг не засорен.</li> </ul> </li> </ul>
<p><b>Появление запаха.</b></p>	<ul style="list-style-type: none"> <li>• Избыточная пена скапливается в углублениях и может привести к появлению неприятного запаха.</li> <li>• Время от времени выполняйте циклы очистки для стерилизации.</li> <li>• Очистите уплотнение дверцы (диафрагму).</li> <li>• После завершения цикла просушите внутреннюю часть стиральной машины.</li> </ul>



# Устранение неисправностей

Неисправность	Действие
Пузырьки не видны (только для моделей с функцией образования пузырьков).	<ul style="list-style-type: none"> <li>• Вы не сможете увидеть пузырьки, если в барабане слишком много белья.</li> <li>• Чрезмерное загрязнение белья может препятствовать образованию пузырьков.</li> </ul>
Можно ли открывать дверцу Addwash в любое время?	<ul style="list-style-type: none"> <li>• Дверцу Addwash можно открывать только при отображении индикатора . При этом ее открытие будет невозможно в следующих случаях:             <ul style="list-style-type: none"> <li>- Во время кипячения или сушки при повышении внутренней температуры</li> <li>- В случае активации функции Блокировка от детей из соображений безопасности</li> <li>- При выполнении цикла барабанной стирки или сушки, для которого не предусмотрена загрузка дополнительного белья.</li> </ul> </li> </ul>
На дисплее появляется сообщение, предупреждающее, что дозатор открыт.	<ul style="list-style-type: none"> <li>• Убедитесь, что контейнер для моющих средств закрыт соответствующим образом.             <ul style="list-style-type: none"> <li>- Откройте контейнер для моющих средств и снова закройте его. Убедитесь, что он закрыт надлежащим образом.</li> </ul> </li> </ul>
Увеличенное время стирки.	<ul style="list-style-type: none"> <li>• Фактическое время стирки может отличаться от расчетного времени, первоначально отображаемого на панели управления при выборе режима.</li> </ul>

Если проблему устранить не удастся, обратитесь в центр обслуживания клиентов. Номер телефона центра обслуживания клиентов указан на наклейке, прикрепленной к устройству.



## Информационные коды

При возникновении сбоя в работе стиральной машины на экране отобразится информационный код. Обратитесь к приведенной ниже таблице и выполните предложенные действия.

Код	Действие
Проверьте слив	<p>Вода не сливается.</p> <ul style="list-style-type: none"> <li>• Убедитесь, что сливной шланг не замерз и не засорен.</li> <li>• Проверьте правильность расположения сливного шланга, которое зависит от типа подключения.</li> <li>• Очистите фильтр для мусора, так как он может быть засорен.</li> <li>• Убедитесь, что сливной шланг, ведущий к системе слива воды, полностью расправлен.</li> <li>• Если информационный код по-прежнему отображается, обратитесь в центр обслуживания клиентов</li> </ul>
Проверьте водоснабжение	<p>Отсутствует подача воды.</p> <ul style="list-style-type: none"> <li>• Убедитесь, что водопроводные краны открыты.</li> <li>• Убедитесь, что шланги подачи воды не засорены.</li> <li>• Убедитесь, что водопроводные краны не замерзли.</li> <li>• Убедитесь, что стиральная машина работает при достаточном напоре воды.</li> <li>• Проверьте правильность подключения к кранам холодной и горячей воды.</li> <li>• Сетчатый фильтр может быть засорен; очистите его.</li> <li>• После отображения информационного кода все кнопки будут заблокированы в течение 3 минут.</li> <li>• Когда отображается сообщение «<b>Проверьте водоснабжение</b>», стиральная машина выполняет слив воды в течение 3 минут. При этом кнопка Питание блокируется.</li> </ul>
Проверьте трубы подачи воды	<ul style="list-style-type: none"> <li>• Убедитесь, что шланг подачи холодной воды надежно подключен к крану с холодной водой. Если он подключен к крану с горячей водой, после нескольких циклов стирки белье может потерять форму.</li> </ul>
Несбалансированная загрузка барабана	<p>Не работает отжим.</p> <ul style="list-style-type: none"> <li>• Убедитесь, что белье распределено равномерно.</li> <li>• Убедитесь, что стиральная машина установлена на ровную, устойчивую поверхность.</li> <li>• Перераспределите белье. В случае стирки только одной вещи (например, махрового халата или джинсов) результат заключительного отжима может быть неудовлетворительным, и на дисплее отобразится сообщение «<b>Несбалансированная загрузка барабана</b>».</li> </ul>



# Устранение неисправностей

Код	Действие
Дверца открыта	<p>Стиральная машина используется при открытой дверце.</p> <ul style="list-style-type: none"> <li>Убедитесь, что дверца закрыта должным образом.</li> <li>Убедитесь, что белье не защемлено дверцей.</li> </ul>
OC	<p>Переполнение водой.</p> <ul style="list-style-type: none"> <li>Перезапустите машину после отжима.</li> <li>Если на дисплее по-прежнему отображается информационный код, обратитесь в местный центр обслуживания клиентов Samsung.</li> </ul>
LC, LC1	<p>Проверьте сливной шланг.</p> <ul style="list-style-type: none"> <li>Конец сливного шланга не должен располагаться на полу.</li> <li>Убедитесь, что сливной шланг не засорен.</li> <li>Если информационный код по-прежнему отображается, обратитесь в центр обслуживания клиентов.</li> </ul>
3C	<p>Проверьте, работает ли двигатель барабана.</p> <ul style="list-style-type: none"> <li>Перезапустите цикл.</li> <li>Если информационный код по-прежнему отображается, обратитесь в центр обслуживания клиентов.</li> </ul>
3CP	<p>Необходимо проверить систему электронного управления.</p> <ul style="list-style-type: none"> <li>Перезапустите цикл.</li> <li>Если информационный код по-прежнему отображается, обратитесь в центр обслуживания клиентов.</li> </ul>
UC	<p>Проверьте, работает ли двигатель пульсатора.</p> <ul style="list-style-type: none"> <li>Проверьте, подается ли питание.</li> <li>Если информационный код по-прежнему отображается, обратитесь в центр обслуживания клиентов.</li> </ul>
	<p>Обнаружено низкое напряжение.</p> <ul style="list-style-type: none"> <li>Проверьте, подключен ли кабель питания.</li> <li>Если информационный код по-прежнему отображается, обратитесь в центр обслуживания клиентов.</li> </ul>
HC	<p>Проверка: высокая температура при нагреве.</p> <ul style="list-style-type: none"> <li>Если информационный код по-прежнему отображается, обратитесь в центр обслуживания клиентов.</li> </ul>
1C	<p>Датчик уровня воды работает неправильно.</p> <ul style="list-style-type: none"> <li>Отключите стиральную машину и перезапустите цикл.</li> <li>Если информационный код по-прежнему отображается, обратитесь в центр обслуживания клиентов.</li> </ul>



Код	Действие
AC	<p>Проверьте связь между главным и второстепенным печатными платами.</p> <ul style="list-style-type: none"> <li>Отключите стиральную машину и перезапустите цикл.</li> <li>Если информационный код по-прежнему отображается, обратитесь в центр обслуживания клиентов.</li> </ul>
8C	<p>Датчик MEMS работает неправильно.</p> <ul style="list-style-type: none"> <li>Отключите стиральную машину и перезапустите цикл.</li> <li>Если информационный код по-прежнему отображается, обратитесь в центр обслуживания клиентов.</li> </ul>
AC6	<p>Проверьте связь между основной печатной платой и печатной платой инвертора.</p> <ul style="list-style-type: none"> <li>В зависимости от состояния машина может автоматически перейти в обычный режим работы.</li> <li>Отключите стиральную машину и перезапустите цикл.</li> <li>Если информационный код по-прежнему отображается, обратитесь в центр обслуживания клиентов.</li> </ul>
DC1	<p>Блокировка / разблокировка основной дверцы не работает должным образом.</p> <ul style="list-style-type: none"> <li>Отключите стиральную машину и перезапустите цикл.</li> <li>Если информационный код по-прежнему отображается, обратитесь в центр обслуживания клиентов.</li> </ul>
DC3	<p>Блокировка / разблокировка дверцы Add Door не работает должным образом.</p> <ul style="list-style-type: none"> <li>Отключите стиральную машину и перезапустите цикл.</li> <li>Если информационный код по-прежнему отображается, обратитесь в центр обслуживания клиентов.</li> </ul>

Если на дисплее продолжает отображаться какой-либо информационный код, обратитесь в местный центр обслуживания клиентов Samsung.



# Технические характеристики

## Символы на этикетках одежды

Следующие символы обозначают указания по уходу за одеждой. На ярлыках с указаниями по уходу за одеждой приводятся символы касательно сушки, отбеливания, сушки и глажки или химчистки при необходимости. Использование символов обеспечивает согласованность среди производителей местных и импортных товаров.

Следуйте указаниям на этикетках, чтобы продлить срок службы одежды и устранить проблемы, связанные со стиркой.

### Стирка

	Обычная стирка при 95 °С.
	Обычная стирка при 60 °С.
	Деликатная стирка при 60 °С.
	Обычная стирка при 40 °С.
	Деликатная стирка при 40 °С.
	Очень деликатная стирка при 40 °С.
	Обычная стирка при 30 °С.
	Деликатная стирка при 30 °С.
	Очень деликатная стирка при 30 °С.
	Ручная стирка.
	Не стирать.

### ПРИМЕЧАНИЕ

Числами на логотипе обозначаются максимальные значения температуры стирки в градусах Цельсия, которые не следует превышать.

### Отбеливание

	Разрешается отбеливать любым средством.
	Разрешается только кислородное отбеливание.
	Не отбеливать.

### Сушка





	Сушка во вращающемся барабане / обычная температура / максимальная температура на выходе 80 °С.
	Сушка во вращающемся барабане / сниженная температура / максимальная температура на выходе 60 °С.
	Не сушить в сушильном барабане
	Сушка в вертикальном положении.
	Сушка в вертикальном положении без отжима.
	Сушка в горизонтальном положении.
	Сушка в горизонтальном положении без отжима.
	Сушка в вертикальном положении в тени.
	Сушка в вертикальном положении без отжима в тени.
	Сушка в горизонтальном положении в тени.
	Сушка в горизонтальном положении без отжима в тени.

### ПРИМЕЧАНИЕ

- Точками обозначается уровень сушки в сушильной машине.
- Линиями обозначается тип и место сушки.





**Глажка**

	Глажка при максимальной температуре подошвы утюга 200 °С.
	Глажка при максимальной температуре подошвы утюга 150 °С.
	Глажка при максимальной температуре подошвы утюга 110 °С. Соблюдайте осторожность при использовании паровых утюгов (глажка без использования пара).
	Не гладить.

**ПРИМЕЧАНИЕ**

Точками обозначаются диапазоны температур глажки (с регулятором, паровые, дорожные утюги и гладильные машины).

**Профессиональный уход**

	Профессиональная химчистка в перхлорэтилене и/или углеводороде (тяжелые бензины) в нормальном режиме.
	Профессиональная химчистка в перхлорэтилене и/или углеводороде (тяжелые бензины) в деликатном режиме.

	Профессиональная химчистка в углеводороде (тяжелые бензины) в нормальном режиме.
	Профессиональная химчистка в углеводороде (тяжелые бензины) в деликатном режиме.
	Химическая чистка запрещена.
	Профессиональная мокрая чистка.
	Деликатная профессиональная мокрая чистка.
	Очень деликатная профессиональная мокрая чистка.
	Мокрая чистка запрещена.

**ПРИМЕЧАНИЕ**

- Буквами в кругу обозначаются растворители (P, F), используемые при химчистке или мокрой чистке (W).
- Как правило, линией под символом обозначается более деликатная обработка (например, деликатный режим для слабозагрязненного белья). Двойной линией обозначается особенно деликатный уровень обработки.

**Защита окружающей среды**

- Данное устройство изготовлено из материалов, подлежащих вторичной переработке. Если вы решили утилизировать устройство, следуйте местным правилам по утилизации отходов. Отрежьте кабель питания, чтобы устройство нельзя было подключить к источнику питания. Снимите крышку, чтобы животные или маленькие дети не оказались запертыми в устройстве.
- Не превышайте количество моющего средства, рекомендованное в инструкциях производителя.
- Используйте пятновыводители и отбеливатели перед запуском цикла стирки, только если это необходимо.
- Экономьте воду и электроэнергию, полностью загружая машину при стирке (точный вес загружаемого белья зависит от используемой программы стирки).



# Технические характеристики

## Таблица технических характеристик

Звездочки «\*» используются для обозначения различных вариантов модели, вместо них могут быть подставлены символы (0–9) или (A–Z).

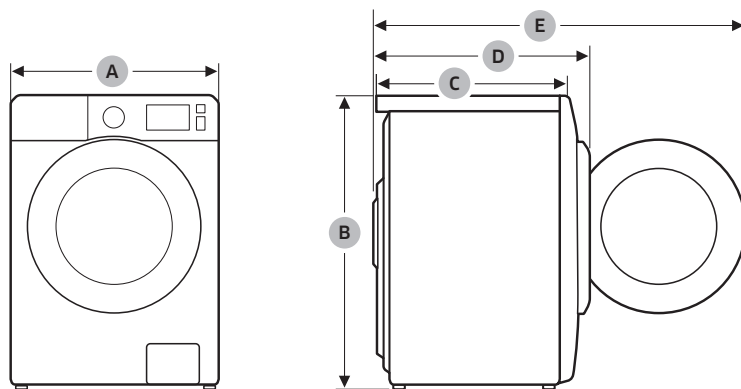

Тип		Стиральная машина с фронтальной загрузкой	
Название модели		WW9*AG*L4***	
Габариты	A (Ширина)	600 мм	
	B (Высота)	850 мм	
	C (Глубина)	480 мм	
	D	540 мм	
	E	1010 мм	
Давление воды		50-800 кПа	
Вес без упаковки		58,0 кг	
Максимальный объем загрузки		Стирка и отжим	9,0 кг
Потребляемая мощность	Стирка и нагрев	220–240 В пер. тока, 50 Гц	1900-2300 Вт
Обороты при отжиме		1400 об./мин.	
Класс защиты от поражения током		I	



Тип			Стиральная машина с фронтальной загрузкой	
Название модели			WW8*AG*L2***	WW7*AG*L2***
Габариты	А (Ширина)		600 мм	
	В (Высота)		850 мм	
	С (Глубина)		450 мм	
	D		510 мм	
	E		980 мм	
Давление воды			50-800 кПа	
Вес без упаковки			55,0 кг	52,0 кг
Максимальный объем загрузки		Стирка и отжим	8,0 кг	7,0 кг
Потребляемая мощность	Стирка и нагрев	220–240 В пер. тока, 50 Гц	1900-2300 Вт	
Обороты при отжиме			1200 об./мин.	
Класс защиты от поражения током			I	

#### ПРИМЕЧАНИЕ

- В целях повышения качества внешний вид и характеристики могут изменяться без предварительного уведомления.
- Указанные здесь размеры могут несколько отличаться от фактических в зависимости от метода измерения.

Подлежит использованию по назначению в нормальных условиях.

Рекомендуемый период: 7 лет.

Изготовитель оставляет за собой право изменять дизайн и спецификации без предварительного уведомления потребителя.

# Технические характеристики

## Энергетическая эффективность

ЭНЕРГЕТИЧЕСКАЯ ЭФФЕКТИВНОСТЬ			
Изготовитель	Samsung		
Модель	WW9*AG*L4***	WW8*AG*L2***	WW7*AG*L2***
<b>Класс энергетической эффективности</b> А: максимальный G: минимальный	A	A	A
<b>Потребление электроэнергии, кВт•ч / цикл</b> стирка и отжим при полной загрузке при 60 °C	1,17	1,04	1,05
<b>Класс качества стирки</b> А: максимальный G: минимальный	A	A	A
<b>Класс качества отжима</b> А: максимальный G: минимальный	B	B	B
<b>Максимальная частота вращения, об./мин</b>	1400	1200	1200
<b>Загрузка стиральной машины, кг</b> стирка	9,0	8,0	7,0
<b>расход воды за цикл, л</b>	54	48	42
<b>Корректированный уровень звуковой мощности, дБА</b> стирка отжим	57 75	57 75	57 75

- \* На продукте присутствует наклейка с информацией о его энергетической эффективности.
- Программы, к которым относится информация на этикетке и в таблице: Хлопок 60 °C + Интенсивная.
- Назначение изделия:** Стиральная машина предназначена для стирки и полоскания белья, готовых изделий.



**SAMSUNG****EAC**

Страна производства : Произведено в Китае

Производитель:

Samsung Electronics Co., Ltd / Самсунг Электроникс Ко., Лтд

Адрес производителя:

Республика Корея, (Мэтан-донг) 129, Самсунг-ро, Енгтонг-гу, г. Сувон, Кёнги-до, 16677

Адрес производства:

1. "Сужой Самсунг Электроникс Ко., Лтд", 501, Сухонг Ист Роуд, Индастриал Парк, Сужой, Джангсу, Китай

2. "Сужой Самсунг Электроникс Ко., Лтд", 218, Жипу Роуд, Индустри Парк, Сужой, Джангсу, Китай

Импортер В России:

ООО "Самсунг Электроникс Рус Компани", Российская Федерация, 123242, г. Москва, Новинский бульвар, д. 31, помещение 1, 2



Символ «не для пищевой продукции» применяется в соответствии с техническим регламентом Таможенного союза «О безопасности упаковки» 005/2011 и указывает на то, что упаковка данного продукта не предназначена для повторного использования и подлежит утилизации. Упаковку данного продукта запрещается использовать для хранения пищевой продукции.



Символ «петля Мебиуса» указывает на возможность утилизации упаковки. Символ может быть дополнен обозначением материала упаковки в виде цифрового и/или буквенного обозначения.

**ВОПРОСЫ ИЛИ КОММЕНТАРИИ?**

СТРАНА	ТЕЛЕФОН	ВЕБ-САЙТ
RUSSIA	8-800-555-55-55	<a href="http://www.samsung.com/ru/support">www.samsung.com/ru/support</a>
BELARUS	810-800-500-55-500	<a href="http://www.samsung.com/ru/support">www.samsung.com/ru/support</a>
GEORGIA	0-800-555-555	<a href="http://www.samsung.com/support">www.samsung.com/support</a>
ARMENIA	0-800-05-555	<a href="http://www.samsung.com/ru/support">www.samsung.com/ru/support</a>
AZERBAIJAN	0-88-555-55-55	<a href="http://www.samsung.com/ru/support">www.samsung.com/ru/support</a>
KAZAKHSTAN	8-10-800-500-55-500 (GSM: 7799)	<a href="http://www.samsung.com/kz_ru/support">www.samsung.com/kz_ru/support</a>
UZBEKISTAN	00-800-500-55-500 (GSM: 7799, 0799 (Uztelecom))	<a href="http://www.samsung.com/uz_ru/support">www.samsung.com/uz_ru/support</a>
KYRGYZSTAN	00-800-500-55-500 (GSM: 9977)	<a href="http://www.samsung.com/kz_ru/support">www.samsung.com/kz_ru/support</a>
TAJIKISTAN	8-10-800-500-55-500 (GSM: 8888)	<a href="http://www.samsung.com/kz_ru/support">www.samsung.com/kz_ru/support</a>
MONGOLIA	1800-25-55	<a href="http://www.samsung.com/kz_ru/support">www.samsung.com/kz_ru/support</a>
UKRAINE	0-800-502-000	<a href="http://www.samsung.com/ua/support">www.samsung.com/ua/support</a>
MOLDOVA	+373-22-667-400	<a href="http://www.samsung.com/support">www.samsung.com/support</a>



DC68-04474B-00





# Кір жуғыш машина

Пайдаланушы нұсқаулығы

WW9\*AG\*\*\*\*\*/WW8\*AG\*\*\*\*\*/WW7\*AG\*\*\*\*\*

**SAMSUNG**



# Мазмұны

<b>Қауіпсіздік ақпараты</b>	<b>4</b>
Қандай қауіпсіздік нұсқауларын білу керек	4
Маңызды қауіпсіздік белгілері	4
Қауіпсіздікке қатысты маңызды ескертулер	5
Орнатуға қатысты қатаң ескертулер	7
Орнатуға қатысты ескертулер	8
Пайдалануға қатысты қатаң ескертулер	8
Пайдалану кезінде сақталатын сақтық шаралары	10
Тазалауға қатысты қатаң ескертулер	13
WEEE белгісіне қатысты нұсқаулықтар	13
<b>Орнату</b>	<b>14</b>
Жинақтың құрамы	14
Орнатуға қойылатын талаптар	16
Орнату қадамдары	18
<b>Іске кірісу алдында</b>	<b>28</b>
Бастапқы орнату	28
Кір жуу туралы кеңес	29
Жуғыш зат тартпасына қатысты нұсқаулар	32
<b>Іске пайдалану</b>	<b>36</b>
Басқару панелі	36
Циклды қолдану	38
Циклға шолу жасау	39
Қосымша функциялар	43
Жүйе функциялары	46
Арнайы функциялар	48
SmartThings	49
Ашық лицензия туралы құлақтандыру	50
<b>Күтім көрсету</b>	<b>51</b>
Барабанды тазалау+	51
Төтенше жағдайда су төгу	52
Тазалау	53
Кір жуғыш машинаның мұзын жібіту	57
Ұзақ уақыт пайдаланбаған кезде күтіп ұстау	57





---

<b>Ақаулықты түзету</b>	<b>58</b>
Тексерілетін мәселелер	58
Ақпарат кодтары	63
<b>Техникалық сипаттама</b>	<b>66</b>
Матаға күтім көрсету кестесі	66
Қоршаған ортаны қорғау	68
Техникалық ақпарат парағы	69





# Қауіпсіздік ақпараты

Жаңа Samsung кір жуғыш машинаңыз құтты болсын. Бұл пайдаланушы нұсқаулығында құрылғыны орнату, іске қолдану, оған күтім көрсетуге қатысты маңызды ақпараттар қамтылған. Кір жуғыш машинаңыздың көп мүмкіндіктері мен функцияларын толық қолдану үшін, осы пайдаланушы нұсқаулығын оқып шығуға уақыт бөліңіз.

## Қандай қауіпсіздік нұсқауларын білу керек

Жаңа құрылғыңыздың кең ауқымды мүмкіндіктері мен функцияларын қауіпсіз және тиімді пайдалану жолдарын білетініңізге көз жеткізу үшін осы нұсқаулықты мұқият оқып шығыңыз. Нұсқаулықты кейін қарап жүру үшін құрылғыға жақын, сенімді жерде сақтаңыз. Бұл құрылғыны тек осы нұсқаулықта көрсетілген мақсатта ғана қолданыңыз.

Осы нұсқаулықта көрсетілген ескертулер мен қауіпсіздік нұсқаулары, орын алуы мүмкін жағдайлардың барлығын қамтымаған. Кір жуғыш машинаны орнату, оған күтім көрсету және іске қосу барысында сақ болу, қарапайым сақтық шараларын сақтау сіздің жауапкершілігіңізде. Келесі іске пайдалану нұсқаулары әр түрлі үлгілерге арналғандықтан, кір жуғыш машинаңыздың техникалық параметрлері осы нұсқаулықта сипатталған үлгілерден сәл өзгеше болуы және ескерту белгілерінің кейбіреуі сіздің құрылғыңызға қатысты болмауы мүмкін. Сұрағыңыз немесе өзіңізді толғандырып жүрген мәселе болса, жақын жердегі қызмет көрсету орталығына хабарласыңыз немесе [www.samsung.com](http://www.samsung.com) веб-сайтынан анықтама және ақпарат алыңыз.

## Маңызды қауіпсіздік белгілері

Осы нұсқаулықтағы таңбалар мен белгілер нені білдіреді:

### ЕСКЕРТУ

**Ауыр дене жарақаттарына, өлімге және/немесе мүліктік зақымға әкелуі мүмкін қауіптер немесе қауіпті әрекеттер.**

### НАЗАР АУДАРЫҢЫЗ

**Адамның жарақаттануына және/немесе мүліктің бүлінуіне әкелуі мүмкін қауіптер немесе қауіпті әрекеттер.**

### ЕСКЕРІМ

Адамға немесе мүлікке зақым келтіретін қауіптің бар екенін көрсетеді.

**Бұл ескерту белгілері өзіңіз және басқа адамдар жарақат алмас үшін берілген.**

**Оларды мұқият орындаңыз.**

**Осы нұсқаулықты оқығаннан кейін, қажет болған кезде қарап жүру үшін сенімді жерге сақтап қойыңыз.**

Құрылғыны қолданар алдында барлық нұсқауларды оқып шығыңыз.

Айналатын бөлшектері бар кез келген электр құрылғысы тәрізді, бұл да қатерлі жағдайлар туғызуы мүмкін. Осы құрылғыны қауіпсіз іске қосу үшін, оны іске қолдану және күтім көрсету жолдарымен танысыңыз.





---

## Қауіпсіздікке қатысты маңызды ескертулер

---

### **ЕСКЕРТУ**

Осы құрылғыны пайдаланған кезде өрт, электр немесе жарақат алу қатерін азайту үшін, негізгі сақтық шараларын, соның ішінде келесі шараларды орындаңыз:

1. Бұл құрылғыны кембағал, сезім мүкістігі бар немесе ақыл-есі кем немесе құрылғыны қолдану тәжірибесі жоқ не қолдана білмейтін адамдар (балаларды қоса алғанда) пайдаланбауға және олар өз қауіпсіздігін қамтамасыз ететін адамның нұсқауы немесе қадағалауы бойынша ғана пайдалануға тиіс.
2. **Еуропада пайдалану үшін:** Бұл құрылғыны жасы 8-ден асқан балалар қолдана алады және кембағал, сезім мүкістігі бар немесе ақыл-есі кем немесе құрылғыны қолдану тәжірибесі жоқ не қолдана білмейтін адамдар (балаларды қоса алғанда) пайдаланбауға және өз қауіпсіздігін қамтамасыз ететін адамның нұсқауы немесе қадағалауы бойынша ғана пайдалануға тиіс. Балалар құрылғымен ойнамауға тиіс. Балалар тазалауды және техникалық қызмет көрсетуді ересектердің қадағалауынсыз жүргізуіне болмайды.
3. Балалардың құрылғымен ойнамауын қадағалап отыру керек.
4. Егер қорек сымына зақым келсе, қатерлі жағдай орын алмас үшін оны өндіруші немесе өндірушінің уәкілетті агенті немесе сол сияқты білікті адам ауыстыруға тиіс.



## Қауіпсіздік ақпараты

5. Құрылғымен бірге жеткізілген жаңа түтіктер жинағын қолдану керек, ескі түтіктер жинағын қайта қолдануға болмайды.
6. Желдеткіш саңылаулары табанында орналасқан құрылғылардың саңылауларын кілем немесе басқа заттар бөгеп тастамауы керек.
7. **Еуропада пайдалану үшін:** 3 жасқа толмаған балаларды үздіксіз бақылап отырмаған жағдайда құрылғыдан алыс ұстау керек.
8. **АБАЙЛАҢЫЗ:** Тоқты айырып-қосқыштардың параметрін дұрыс орнатпау нәтижесінде тоқ сөніп қалған жағдайда қауіпті жағдайларға жол бермеу үшін бұл құрылғыға таймер тәрізді сыртқы құралды орнатпау керек немесе құрал арқылы жиі қосылатын және сөндірілетін тізбекке қоспау керек.
9. Бұл тек үйде ғана пайдалануға арналған және оны мына жерлерде қолдануға болмайды:
  - дүкендердің ас бөлмелерінде, кеңселерде және басқа жұмыс орындарында;
  - ферма үйлерінде;
  - қонақ үйлер, мотельдер мен басқа тұрғылықты жерлердің клиенттері;
  - ұйықтайтын және тамақтанатын жерлерде;
  - көп қабатты үйлердің көпшілік қолданатын жерлерінде немесе өзіне-өзі қызмет көрсететін кір жуатын орындарда.

## Орнатуға қатысты қатаң ескертулер

### ЕСКЕРТУ

Бұл құрылғыны білікті техник немесе қызмет көрсету орталығы орнатуға тиіс.

- Олай істемеу электр тогының соғуына, өрттің шығуына, жарылысқа, құрылғының жұмысына байланысты мәселелерге немесе жарақаттануға алып келуі мүмкін.

Бұл ауыр құрылғы, сондықтан көтерген кезде абайлаңыз.

Қуат сымын жергілікті электр сипаттамаларына сәйкес келетін розеткаға мықтап қосыңыз. Розетканы осы құрылғы үшін ғана пайдаланыңыз және ұзартқыш сым пайдаланбаңыз.

- Қабырғалық розетканы ұзартқыштың немесе қуат беретін баудың ұзартқышының көмегімен басқа құралдармен бірге пайдалану электр тоғынан зақымдануға немесе өртке алып келуі мүмкін.
- Желі кернеуінің, жиілік пен тоқ мәндерінің, құрылғының техникалық параметрлеріне сай келетінін тексеріңіз. Бұлай істемеген жағдайда, электр қатері орын алуы немесе өрт шығуы мүмкін.

Шаң немесе су секілді барлық бөгде заттарды үнемі құрғақ шүберекпен тазалап тұрыңыз.

- Ашаны розеткадан суырып, құрғақ шүберекпен тазалаңыз.
- Бұлай істемеген жағдайда, электр қатері орын алуы немесе өрт шығуы мүмкін.

Ашаны қабырғадағы розеткаға, сымын еденді бойлата төсеп қосыңыз.

- Егер ашаны розеткаға кері бағытта сұқсаңыз, қорек кабелінің ішіндегі сымдар бүлініп, нәтижесінде электр қатері орын алуы немесе өрт шығуы мүмкін.

Орам материалдарының барлығын балалардың қолы жетпейтін жерде ұстаңыз, себебі қауіпті болуы мүмкін.

- Егер бала қалтаны басына киіп алса, тұншығып қалуы мүмкін.

Құрылғыға немесе қорек сымына зақым келсе, жақындағы қызмет көрсету орталығына хабарласыңыз.

Бұл құрылғыны жерге дұрыс қосу керек.

Құрылғыны газ құбырына, пластик су құбырына немесе телефон желісіне қоспаңыз.

- Бұл электр тогының соғуына, өртке, жарылысқа немесе құрылғыға қатысты мәселелерге әкелуі мүмкін.
- Құрылғының қуат сымын ешқашан жерге дұрыс қосылмаған розеткаға жалғаманыз және ол жергілікті және мемлекеттік стандарттарға сай болуы керек.

Бұл құрылғыны қыздырғыштың немесе жанғыш заттардың қасына орнатпаңыз.

Бұл құрылғыны ылғалды, майлы немесе шаңды жерге немесе күннің жарығы тура түсетін немесе су (жаңбыр тамшылары) жерге орнатпаңыз.

Бұл құрылғыны төмен температуралы жерге орнатпаңыз.

- Аяз түтіктерді жарып жіберуі мүмкін.



# Қауіпсіздік ақпараты

Бұл құрылғыны газ жылыстап шығуы мүмкін жерге орнатпаңыз.

- Электр қатері орын алуы немесе өрт шығуы мүмкін.

Электрлі трансформаторды қолданбаңыз.

- Электр қатері орын алуы немесе өрт шығуы мүмкін.

Бүлінген ашаны, қорек сымын немесе босап қалған розетканы қолданбаңыз.

- Электр қатері орын алуы немесе өрт шығуы мүмкін.

Қорек сымын қатты тартпаңыз немесе майыстырмаңыз.

Қуат сымын бұрамаңыз немесе байламаңыз.

Қуат сымын металл затқа байламаңыз, қуат сымына ауыр зат қоймаңыз, қорек сымын заттар арасына салыңыз немесе желілік бауды құрылғының артындағы бос орынға итермеңіз.

- Электр қатері орын алуы немесе өрт шығуы мүмкін.

Ашаны розеткадан қорек сымынан тартып суырмаңыз.

- Ашаны розеткадан, ашаның өзінен ұстап суырыңыз.
- Бұлай істемеген жағдайда, электр қатері орын алуы немесе өрт шығуы мүмкін.

Бұл құрылғыны розеткаға, су құятын шүмектер мен су төгетін құбырларға жақын жерге орнату керек.

Уәкілетті емес қызмет провайдерінің жөндеуінен соң, өздігінен немесе кәсіби емес жөндеуден өткізгеннен кейін, Samsung бұйымды жөндеу және техникалық қызмет көрсету нұсқауларын мұқият орындамауға қатысты кез-келген әрекеттен туындаған зақымға, жарақатқа немесе өнімнің қауіпсіздігіне байланысты кез келген жауапкершілікке жауапты емес. Samsung корпорациясының сертификатталған қызмет провайдерінен басқа кез-келген адамның өнімді жөндеуге тырысқаны салдарынан болған өнімге келтірілген зиян кепілдікке кірмейді.

## Орнатуға қатысты ескертулер

### ⚠ НАЗАРАУДАРЫҢЫЗ

Бұл құрылғыны ашасына қол оңай жететін жерге орнату керек.

- Бұлай істемеген жағдайда, электр тоғы таралып, электр қатері орын алуы не өрт шығуы мүмкін.

Құрылғыны салмағын көтере алатын тегіс және қатты еденнің үстіне орнатыңыз.

- Бұлай істеу салдарынан діріл, қозғалыс, шу немесе құрылғыға қатысты мәселелер туындауы мүмкін.

## Пайдалануға қатысты қатаң ескертулер

### ⚠ ЕСКЕРТУ

Егер құрылғы судың астында қалса, дереу электр және сумен жабдықтау желілерінен ағытыңыз да, жақындағы қызмет көрсету орталығына хабарласыңыз.

- Қуат ашасын дымқыл қолмен ұстамаңыз.
- Бұл нұсқау орындалмаса, электр қатеріне ұрынуыңыз мүмкін.



Егер құрылғы бөтен шу, жанған иіс немесе түтін шығарса, ток сымын дереу суырып, ең жақын қызмет көрсету орталығына хабарласыңыз.

- Бұлай істемеген жағдайда, электр қатері орын алуы немесе өрт шығуы мүмкін.

Газ шығып кеткен кезде (мысалы, пропан, сұйылтылған газ т.с.с.) құрылғы ашасына қол тигізбей, бөлмені дереу желдетіңіз. Құрылғыға немесе оның қорек сымына қол тигізбеңіз.

- Желдеткішті қолданбаңыз.
- Ұшқын жарылысқа немесе өртке әкелуі мүмкін.

Құралды тастамас бұрын, кір жуғыш машина есігінің тұтқасын алыңыз.

- Құрылғы ішінде қалып қойса, балалар қайтыс болуы мүмкін.

Кір жуғыш машинаны қолданар алдында, оның түбіне бекітілген орам материалдарын (жөке, көбікті текше) алыңыз.

Бензин, керосин, бензол, бояу сұйылтқыш, спирт не басқа да тұтанғыш немесе жарылғыш зат сіңген заттарды жумаңыз.

- Электр қатері орын алуы, өрт не жарылыс шығуы мүмкін.

Жұмыс істеп тұрған (жоғары температурада жуу/кептіру/айналдыру) кір жуғыш машинаның есігін күшпен ашпаңыз.

- Кір жуғыш машинадан аққан суға күйіп қалуыңыз немесе еден тайғанақ болып кетуі мүмкін. Нәтижесінде жарақат алуыңыз мүмкін.
- Есікті күшпен ашу құрылғының зақымдануына немесе жарақаттануға әкелуі мүмкін.

Қуат ашасын дымқыл қолмен ұстамаңыз.

- Электр қатеріне ұшырауыңыз мүмкін.

Жұмыс істеп тұрған кезде қуат сымын суыру арқылы құрылғыны өшірмеңіз.

- Қуат сымын қабырғадағы розеткаға қайта қосу ұшқынның пайда болуына және электр тогының соғуына немесе өртке әкелуі мүмкін.

Балаларға құрылғыға шығуға немесе ішіне кіруге рұқсат бермеңіз.

- Электр қатері, күйіп қалуы немесе жарақат алу қаупі бар.

Жұмыс жасап тұрған кір жуғыш машинаның астына қолыңызды немесе темір зат салмаңыз.

- Нәтижесінде жарақат алуыңыз мүмкін.

Құрылғыны ашасынан тартып сөндірмеңіз. Ашаны үнемі қатты ұстап, розеткадан тура суырып алыңыз.

- Қуат сымына зақым келсе, қысқа тұйықталу, өрт және/не электр қатері орын алуы мүмкін.

Құрылғыны өзіңіз жөндеуге, бөлшектеуге немесе өзгертуге әрекеттенбеңіз.

- Стандартты сақтандырғыштан басқа сақтандырғышты (мысалы, мыс, темір орамасы бар т.с.с.) қолданбаңыз.
- Құрылғыны жөндеу немесе қайта орнату қажет болған кезде, жақын жердегі қызмет көрсету орталығына хабарласыңыз.
- Бұлай істемеу электр тогының соғуына, өртке, құрылғының жұмысына байланысты мәселелерге немесе жарақаттануға алып келуі мүмкін.

Егер су құятын түтік шүмектен босатылып, құрылғыны су басса, қуат сымын суырыңыз.

- Бұлай істемеген жағдайда, электр қатері орын алуы немесе өрт шығуы мүмкін.



# Қауіпсіздік ақпараты

Құрылғы ұзақ уақыт пайдаланылмаса немесе найзағай жарқылдаса не күн күркіресе, қуат сымын розеткадан суырыңыз.

- Бұлай істемеген жағдайда, электр қатері орын алуы немесе өрт шығуы мүмкін.

Егер құрылғыға бөтен зат кірсе, қуат сымын суырып, ең жақын орналасқан Samsung тұтынушыларға қызмет көрсету орталығына хабарласыңыз.

- Электр қатері орын алуы немесе өрт шығуы мүмкін.

Балаларға (не үй жануарларына) кір жуғыш машинаның ішіне кіріп немесе үстіне шығып ойнауға рұқсат бермеңіз. Кір жуғыш машинаның есігі ішкі жағынан оңай ашылмайды және балалар қатты жарақат алуы немесе қамалып қалуы мүмкін.

## Пайдалану кезінде сақталатын сақтық шаралары

### ⚠ НАЗАР АУДАРЫҢЫЗ

Кір жуғыш машина жуғыш зат, кір, тамақ қалдықтары және басқа заттармен ластанған кезде, қуат сымын суырып, кір жуғыш машинаны дымқыл, жұмсақ шүберекпен тазалаңыз.

- Бұлай істемегенде, құрылғының өңі кетіп, деформациялануы, бүлінуі не тоттануы мүмкін.

Қатты соққы тисе алдыңғы шынысы сынып қалуы мүмкін. Кір жуғыш машинаны пайдаланған кезде абай болыңыз.

- Шынысы сынып қалса, жарақат алу қаупі бар.

Ұзақ уақыт пайдаланбағаннан кейін, сумен жабдықтаудың бұзылуынан немесе су құятын түтікті қайта жалғағаннан кейін су шүмегін баяу ашыңыз.

- Су құятын түтіктегі немесе су құбырындағы ауа қысымы құрылғының бір бөлігін зақымдауы немесе судың ағып кетуіне әкелуі мүмкін.

Жұмыс істеп тұрғанда су төгілсе, су төгуге қатысты ақаулықтың бар-жоғын тексеріңіз.

- Су төгіліп, құрылғы суда қалған кезде оны іске қоссаңыз, электр қатері орын алуы немесе өрт шығуы мүмкін.

Кірді салған кезде есікке қысылып қалмайтын етіп, кір жуғыш машинаға әбден салу керек.

- Егер кір есікке қыстырылып қалса, киімге немесе кір жуғыш машинаға нұқсан келуі немесе су ағып кетуі мүмкін.

Кір жуғыш машинаны пайдаланбаған кезде суды жауып қойыңыз.

- Су құятын түтіктің жалғастырғышының бұрандаларының дұрыс қатайтылғанын тексеріңіз.

Режеңке тығыздағыш пен алдыңғы есікті ешбір бөгде зат (мысалы, қоқыс, жіп, шаш т.с.с.) ластап тастамауын қамтамасыз етіңіз.

- Есікке бөгде зат қыстырылып қалса немесе есік толық жабылмаса су ағып кетуі мүмкін.

Су құятын шүмекті ашып, су құятын түтіктің коннекторы мықтап бекітілгенін және құрылғыны қолданар алдында судың ағып кетпегенін тексеріңіз.

- Егер су құятын түтік жалғастырғышының бұрандалары босап қалса, су ағып кетуі мүмкін.

Сіз сатып алған құрылғы тек үйде пайдалануға арналған.



Құрылғыны іскери мақсатта пайдалану құрылғыны дұрыс пайдаланбау деп танылады. Бұл жағдайда құрылғыға Samsung компаниясы берген стандартты кепілдік берілмейді және мұндай дұрыс пайдаланбау салдарынан болған ақаулар үшін Samsung жауапкершілік көтермейді.

Құрылғының үстіне шықпаңыз немесе үстіне зат (мысалы, кір заттар, жанып тұрған шамшырақ, тұтатылған темекі, ыдыс-аяқ, химиялық заттар, темір заттар т.с.с.) қоймаңыз.

- Бұл электр тогының соғуына, өртке, құрылғының жұмысына байланысты мәселелерге немесе жарақатқа әкелуі мүмкін.

Инсектицид сияқты ұшпа заттарды құрылғының бетіне шашпаңыз.

- Адамдарға зиянды болуымен қатар, бұл электр тогының соғуына, өртке немесе құрылғының жұмысына байланысты мәселелерге әкелуі мүмкін.

Электрмагнитті өріс шығаратын заттарды кір жуғыш машинаның қасына қоймаңыз.

- Дұрыс жұмыс істемей, адам жарақат алуы мүмкін.

Жоғары температурамен жуу кезінде төгілген су немесе кептіру циклы ыстық болады. Суға қол тигізбеңіз.

- Күйіп қалуыңыз немесе жарақат алуыңыз мүмкін.

Су ағызу уақыты судың температурасына байланысты өзгеруі мүмкін. Егер судың температурасы тым жоғары болса, су суығаннан кейін су төгу процесі басталады.

Су өткізбейтін көрпеше, төсем немесе киімдерді (\*), құрылғыңызда осындай заттарды жууға арналған арнайы цикл болмаса жумаңыз.

(\*): Жүн матадан жасалған төсек жабдықтары, жаңбыр жамылғылары, балықшы күртешесі, шаңғы тебуге арналған шалбар, ұйықтайтық қап, жаялық, спорттық костюм, велосипед, мотоцикл, машинаны т.с.с. жабуға арналған жамылғылар.

- Қалың немесе қатты матрацтарды, затбелгісінде "кір жуғыш машинамен жууға болады" деп көрсетілсе де жумаңыз. Қалыптан тыс дiрiлдеудiң әсерiнен кiр жуғыш машинаға, қабырғаға, еденге немесе киiмге нұқсан келуi мүмкiн.
- Еден сүрткіштерді немесе резеңкемен астарланған аяқ сүрткіштерді жумаңыз. Резеңке астары алынып, барабанға жабысып қалып, су төгуге байланысты ақаулықтар пайда болуы мүмкін.

Кір жуғыш машинаны жуғыш зат салынатын қорапшасы алынып тұрса қоспаңыз.

- Аққан судың әсерінен электр қатері пайда болуы не адам жарақат алуы мүмкін.

Кептіріп жатқанда немесе кептіріп бола сала барабанның ішіне қолыңызды тигізбеңіз, себебі ыстық.

- Күйіп қалуыңыз мүмкін.

Есіктің әйнегі жуу және кептіру кезінде ысып кетеді. Сондықтан есіктің әйнегіне тимеңіз.

Сондай-ақ, балаларға кір жуғыш машинаның айналасында ойнауға немесе есіктің әйнегіне тиюге жол бермеңіз.

- Күйіп қалуыңыз мүмкін.

Қолыңызды жуғыш зат қорапшасына салмаңыз.

- Жуғыш затты қосатын құралға қолыңыз қыстырылып қалып, жарақат алуыңыз мүмкін.

Ұнтақты жуғыш затты қолданған кезде сұйық жуғыш заттың нұсқаулығын алыңыз (тек үлгілерде).

- Олай болмаса, жуғыш зат тартпасының алдыңғы жағынан су ағуы мүмкін.



# Қауіпсіздік ақпараты

Кір жуғыш машинаға жуылатын кірден басқа затты (мысалы, аяқ киім, тағамның қалдығы, жануарлар) салмаңыз.

- Себебі кір жуғыш машинаға зақым келуі, егер жануарларды салсаңыз, қалыптан тыс дірілдің себебінен жарақат алуы не өліп қалуы мүмкін.

Түймешіктерді түйреуіш, пышақ, тырнақ т.с.с. өткір затпен баспаңыз.

- Электр қатері орын алуы не адам жарақаттануы мүмкін.

Иіс май дүкендерінде сатылатын не массаж салондарында қолданылатын май, крем немесе лосьон тәрізді заттар ластаған кірлерді жумаңыз.

- Себебі резеңке тығыздағыш деформацияланып, су ағуы мүмкін.

Түйреуіш немесе шаш түйреуіштері тәрізді темір заттарды не ағартқышты ұзақ уақыт барабан ішінде қалдырмаңыз.

- Себебі барабанды тот басуы мүмкін.
- Егер барабанның бетінде тот пайда болса, оған шайғыш заттан (бейтарап) жағып, жөкемен тазалаңыз. Ешқашан темір шөткені қолданбаңыз.

Химиялық тазарту үшін ешқашан жуғыш заттың өзін пайдаланбаңыз және құрғақ жуғыш зат тұрып қалған киімдерді жумаңыз, шаймаңыз не айналдырмаңыз.

- Себебі майдың тотықтануына байланысты кенет жарылыс шығуы немесе тұтануы мүмкін.

Су салқындататын/қыздыратын құрылғылардың ыстық суын қолданбаңыз.

- Кір жуғыш машинада ақау пайда болуы мүмкін.

Кір жуғыш машинада кәдімгі қол сабынды қолданбаңыз.

- Егер ол кір жуғыш машинада қатайып, жиналып қалса, бұл құрылғымен қиындықтардың пайда болуына, түссізденуге, тоттануға немесе жағымсыз иістерге әкелуі мүмкін.

Нәски, төс тартқыш тәрізді заттарды кір жуатын торға салып, басқа киімдерге қосып жуыңыз.

Төсек жайма тәрізді үлкен заттарды кір жуатын торға салып жумаңыз.

- Бұлай істемеген жағдайда, қалыптан тыс дірілдеу, адамның жарақаттануына себеп болуы мүмкін.

Қатып қалған жуғыш затты қолданбаңыз.

- Егер кір жуғыш машина ішіне жиналып қалса, су ағып кетуі мүмкін.

Жуылатын киімдердің барлығының қалталарының бос екеніне көз жеткізіңіз.

- Тиын, түйреуіш, тырнақ, бұранда немесе тас тәрізді қатты, өткір заттар құрылғыға аса қатты зиян келтіруі мүмкін.

Үлкен қапсырмалары, түймелері бар немесе басқа ауыр темір зат тағылған киімдерді жумаңыз.

Кірді түсіне қарай жіктеп, ұсынылған цикл, су температурасы мен қосымша функцияларды таңдаңыз.

- Бұл түсінің түсуіне немесе матаның бүлінуіне әкелуі мүмкін.

Есікті жапқан кезде балалардың саусақтары қыстырылып қалмау үшін абай болыңыз.

- Нұсқау орындалмаса, жарақат алуы мүмкін.

Оғаш иістер мен зеңнің алдын алу үшін, жуу циклінен кейін барабанды кептіру үшін есікті ашық қалдырыңыз.

Қақтың жиналуын болдырмас үшін, жуу циклінен кейін жуғыш зат салынатын қорапшаны ашық қалдырып, ішін құрғатыңыз.



## Тазалауға қатысты қатаң ескертулер

### ⚠ ЕСКЕРТУ

Құрылғыны оған тікелей су шашу арқылы тазаламаңыз.

Құрамында күшті қышқылы бар жуғыш затты пайдаланбаңыз.

Құрылғыны бензол, сұйылтқыш немесе спирт тәрізді заттармен тазаламаңыз.

- Себебі, құрылғының түсі кетіп, деформацияланып, бүлініп немесе электр қатері орын алуы, өрт шығуы мүмкін.

Тазалау немесе жөндеу жұмыстарын орындар алдында, құрылғыны розеткадан ажыратыңыз.

- Бұлай істемеген жағдайда, электр қатері орын алуы немесе өрт шығуы мүмкін.

## WEEE белгісіне қатысты нұсқаулықтар

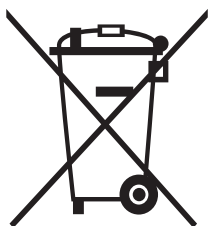

Осы құрылғыны кәдеге жаратуды дұрыс жүзеге асыру (электрлік және электрондық жабдықтардың қалдықтары)

(Жеке қоқыс жинау жүйесі бар елдерге қатысты)

Өнімге, оның керек-жарақтарына немесе құжаттарына салынған бұл белгі, құрылғыны және оның электроникалық керек-жарақтарын (мысалы, зарядтағышы, құлақсабы, USB сымы) қолданыс мерзімі аяқталғаннан кейін тұрмыстық қоқыспен бірге тастауға болмайды дегенді көрсетеді. Қоқысты дұрыс тастамаған кезде қоршаған ортаға және адамның денсаулығына келуі ықтимал зиянның алдын алу үшін, бұндай қоқыстарды басқа қоқыстардан бөліп, материал ресурстарын түбегейлі түрде қайта қолдану үшін қайта өңдеуден өткізуге тапсырыңыз.

Жеке пайдаланушылар осы өнімді сатып алған бөлшек сауда орталығына немесе жергілікті әкімшілік мекемеге хабарласып, бұл заттарды қоршаған ортаға зиянсыз түрде қайта өңдеуден өткізу үшін қайда, қалай апарып тапсыруға болатыны туралы ақпарат алуы керек.

Заңды тұлғалар өз жабдықтаушыларына хабарласып, сатып алу келісім-шартының шарттары мен талаптарын қарауға тиіс. Аталмыш өнімнің және оның керек-жарақтарын басқа қоқысқа тасталатын коммерциялық қалдықтарға араластырмау керек.

Samsung компаниясының экологиялық міндеттері және өнімнің арнайы нормативтік міндеттері туралы ақпарат алу үшін, мысалы: REACH, WEEE немесе батареялар, біздің [www.samsung.com](http://www.samsung.com) веб-сайтындағы қолжетімді тұрақты бетті қараңыз.



# Орнату

Кір жуғыш машина мінсіз жұмыс істеп, кір жуатын кезде адамға еш қатер төнбес үшін осы нұсқауларды мұқият орындаңыз.

## Жинақтың құрамы

Өнімнің жинағында барлық бөлшектердің бар екеніне көз жеткізіңіз. Егер кір жуғыш машинаға немесе оның бөлшектеріне қатысты мәселе туындаса, жергілікті Samsung тұтынушыларға қолдау көрсету орталығына немесе бөлшек сауда орталығына хабарласыңыз.

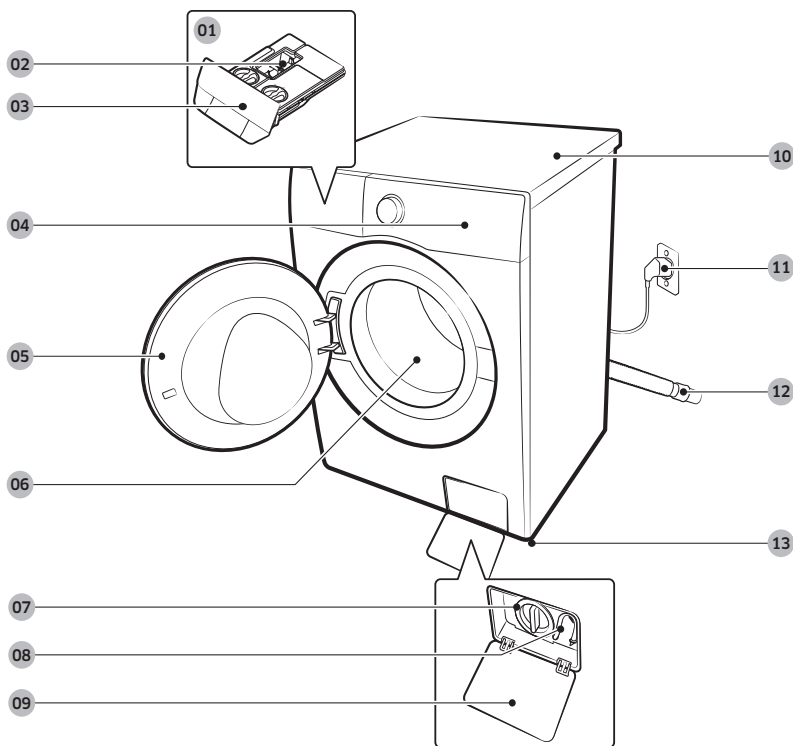

- |                        |                                    |                         |
|------------------------|------------------------------------|-------------------------|
| 01 Автоматты диспенсер | 02 Босатқыш тетік                  | 03 Жуғыш зат үлестіргіш |
| 04 Басқару панелі      | 05 Есік                            | 06 Барабан              |
| 07 Қоқыс сүзгісі       | 08 Төтенше жағдайда су төгу түтігі | 09 Сүзгінің қақпағы     |
| 10 Жұмыс алаңы         | 11 Қуат ашасы                      | 12 Су төгетін түтік     |
| 13 Өзгермелі тірек     |                                    |                         |

\* Тартпаның және/немесе тетіктің дизайны үлгі түріне қарай әр түрлі болады.





Сомын кілті



Болт қақпақтары

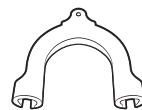

Түтік бағыттағышы



Суық су түтігі

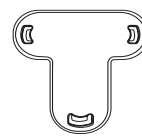

Ыстық су түтігі

Бітеуіштер  
(қол жетімді үлгілерге ғана қатысты)

#### 📖 ЕСКЕРТПЕ

- Сомын кілті: Тасымалдау болттарын алуға және кір жуғыш машинаны деңгейлеуге арналған.
- Болт қақпақтары: Тасымалдау болттарын алған соң тесіктерді жабуға арналған. Болт қақпақтарының берілген нөмірлері (3 - 6) үлгіге байланысты.
- Түтік бағыттағышы: Су төгетін түтікті ағызу түтігіне немесе шұңғылшаға іліп қоюға арналған.
- Суық/ыстық су түтігі: Кір жуғыш машинаны сумен қамтамасыз етуге арналған. (Ыстық су түтіктері тек қолданылатын үлгілер үшін.)



# Орнату

## Орнатуға қойылатын талаптар

### Электрмен қамту және жерге қосу

- Кір жуғыш машинаға арналған жеке айырып-қосқышты қолданыңыз.
- Электр тогының соғу қаупін азайту үшін қуат сымның жерге қосу істігін алып тастамаңыз немесе өзгертпеңіз.
- Егер қуат кірісі ұясында жерге қосу істігіне арналған тесік болмаса, осы құрылғымен бірге берілген қосымша жерге қосу сымын пайдаланыңыз.

Кір жуғыш машинаңыз, жерге дұрыс тұйықтау үшін жерге дұрыс қосылған розеткаға сұғуға арналған, үш істікшелі жерге қосылатын ашамен жабдықталған.

Жерге тұйықтауға қатысты күмәніңіз болса, білікті электршіге немесе қызмет көрсету технигіне хабарласыңыз.

Жинақпен берілген ашаға өзгеріс енгізбеңіз. Егер ол розеткаға сәйкес келмесе, дұрыс розетка орнату үшін білікті электршіні шақырыңыз.

### ЕСКЕРТУ

- Ұзартқыш сымды ПАЙДАЛАНБАҢЫЗ.
- Кір жуғыш машинамен бірге жеткізілетін қорек сымын ғана пайдаланыңыз.
- Жерге қосылатын сымды ешқашан пластик құбыр жүйесіне, газ жүйесіне не ыстық су құбырына ЖАЛҒАМАҢЫЗ.
- Жерге дұрыс тұйықталмаған өткізгіштер электр тоғын өткізуі мүмкін.

### Сумен жабдықтау

Осы машинаға сай келетін су қысымы 50 кПа және 800 кПа арасында. Судың қысымы 50 кПа-дан төмен болса, су клапаны жабылмай қалуы немесе барабанға су ұзақ құйылып, нәтижесінде кір жуатын машина сөніп қалуы мүмкін. Су шүмектеріне машинамен бірге жеткізілген су құятын түтіктер жетуі үшін кір жуғыш машинаның арт жағынан 120 см-ден қашық емес жерде орналасуға тиіс.

Су жылыстап ағу қаупін азайту үшін:

- Су шүмектеріне қол оңай жететініне көз жеткізіңіз.
- Кір жуғыш машинаны пайдаланбаған кезде шүмектерді жауып қойыңыз.
- Су құятын түтік фитинглерінен су жылыстап ағып тұрмағанын уақытылы тексеріңіз.

### НАЗАР АУДАРЫҢЫЗ

Кір жуғыш машинаны ең алғаш пайдалану алдында, су клапанындағы және шүмектердегі барлық қосылымдарды тексеріп, су ағып тұрмағанына көз жеткізіңіз.

### Суды төгу

Samsung биіктігі 60-90 см тік құбырды пайдалануды ұсынады. Су төгетін түтіккі түтік қапсырмасынан өткізіп, тік құбырға қосу керек және тік құбыр су төгетін түтіккі толығымен жауып тұруы керек.





## Еденге орналастыру

Кір жуғыш машинаның барынша тиімді жұмыс жасауын қамтамасыз ету үшін қатты еденге орнату керек. Ағаш еденге қойған кезде, діріл мен/не кірдің теңгерімі дұрыс сақталуы үшін еденді берік ету үшін қосымша жұмыстар жасау қажет болуы мүмкін. Кілем немесе жұмсақ қыш тақта төселген еден дірілге сонша төзімді емес және айналдыру циклі кезінде кір жуғыш машинаның ақырын жылжуына себеп болуы мүмкін.

### НАЗАР АУДАРЫҢЫЗ

Кір жуғыш машинаны тағанның үстіне немесе бос тұрған төсемге ОРНАТПАҢЫЗ.

## Су температурасы

Кір жуғыш машинаны су қатып қалуы мүмкін жерге қоймаңыз, себебі кір жуғыш машинаның су клапандарында, сорғылары және/түтіктерінде әрқашан шамалы су қалып отырады. Қосылым бөлшектерінде қалған мұздаған су кір жуғыш машинаның таспаларына, сорғысы мен басқа да компоненттеріне зақым келтіруі мүмкін.

## Қаптамаға орнату

Тұрақты жұмыс істеуін қамтамасыз ету үшін сақталатын ең аз қашықтық:

Бүйір жақтары	25 мм
Үстіңгі жағы	25 мм
Артқы жағы	50 мм
Алдыңғы жағы	550 мм

Кір жуғыш машина мен кептіргішті бір жерге орнатсаңыз, қаптаманың алдыңғы жағында кемінде 550 мм ауа кіретін бос орын болуға тиіс. Кір жуғыш машинаның бір өзін жеке орнатсаңыз, ауа кіруге арналған бос орынның қажеті жоқ.





# Орнату

## Орнату қадамдары

### ҚАДАМ 1 Орын таңдау

Орынға қойылатын талаптар:

- Кілем төселмеген, желдетуге кедергі келтірмейтін қатты, тегіс еден
- Күн сәулесі тура түсетін жерден алыс
- Желдетуге және электр сымдарын төсеуге ыңғайлы бөлме
- Қоршаған орта температурасы әрқашан мұз қату температурасынан (0 °C) жоғары
- Қызу көзінен алыс

#### ЕСКЕРІМ

- Кір жуғыш машинаны пайдалану барысында шамадан тыс діріл пайда болмау үшін, оның орнықты орнатылуына барынша назар аударыңыз.
- Кір жуғыш машинаңызды орнықты және тегіс бетке орнатыңыз.
- Кір жуғыш машинаны жұмсақ едендерге немесе еден төсеніштерінің үстіне орнатпаңыз.
- Кір жуғыш машинаны ағаш еденге орнатсаңыз, еден үстіне суға төзімді ағаш панельді (қалыңдығы кемінде 1,18 дюйм / 30 мм) орнатыңыз. Сонымен қатар, кір жуғыш машинаны ағаш еденнің бұрышына орнатуды ұсынамыз.

### ҚАДАМ 2 Тасымалдау болттарын алу

Өнімнің орамын ашып, тасымалдау тетіктерін алыңыз.

#### ЕСКЕРІМ

Жинақпен берілген тасымалдау болттары үлгі түріне қарай әр түрлі болуы мүмкін.

#### ЕСКЕРТУ

- Орам материалдары балалар үшін қауіпті болуы мүмкін. Орам материалдарының барлығын (пластик қалталар, полистирол, т.с.с.) балалардың қолы жетпейтін жерде сақтаңыз.
- Жарақаттанып қалмау үшін, тасымалдау болттарын алған соң, болт қақпақтарымен тесіктерді жабыңыз. Тасымалдау болттары орнында болмаса, кір жуғыш машинаны қозғамаңыз. Кір жуғыш машинаны басқа орынға апармас бұрын тасымалдау болттарын жинақтаңыз. Тасымалдау болттарын кейін пайдалану үшін сақтап қойыңыз.



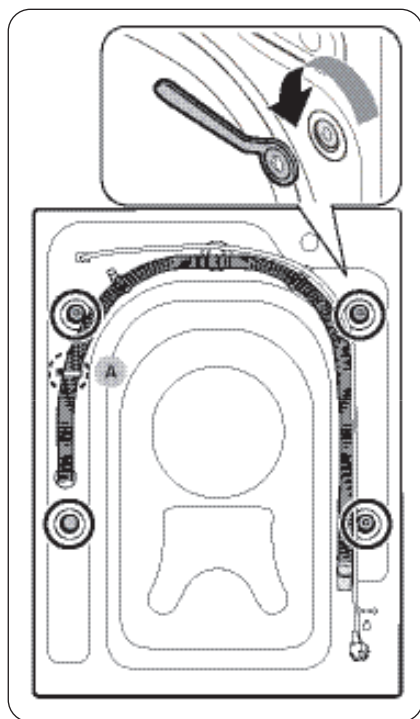

1. Жуғыш машинаның артқы жағында орналасқан тасымалдағыш болттарды тауып (суретте дөңгелекпен белгіленген).

**⚠ НАЗАР АУДАРЫҢЫЗ**

Түтікшенің қапсырмасын бекітетін **бұранданы (А)** алмаңыз.

2. Берілген сомын кілтімен барлық тасымалдау болттарын сағат тіліне қарсы бұрап босатыңыз.

**📖 ЕСКЕРІМ**

Тасымалдау болттарын кейін пайдалану үшін сақтап қою керек.

# Орнату

Қазақ

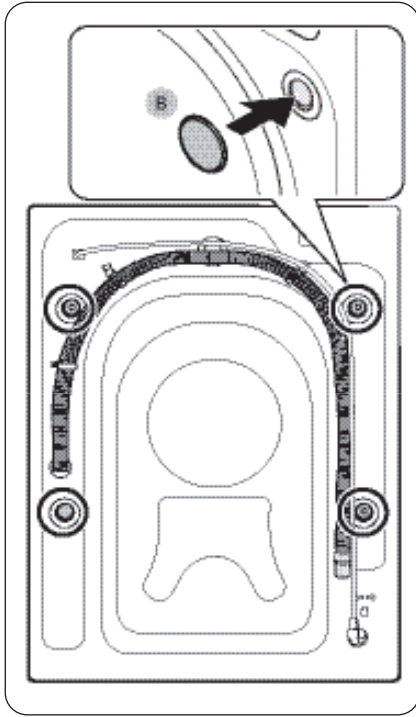

3. Болт қақпақтарын (В) саңылауларға (суретте дөңгелекпен белгіленген) салыңыз.

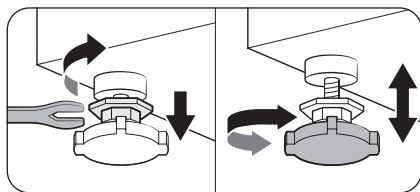
**ҚАДАМ 3 Өзгермелі тіректерін реттеу**

1. Кір жуғыш машинаны орнына абайлап сырғытып апарыңыз. Қатты күш салса, деңгейлеу тіректеріне зақым келуі мүмкін.
2. Кір жуғыш машинаның деңгейін өзгермелі тіректерді қолмен бұрап реттеңіз.

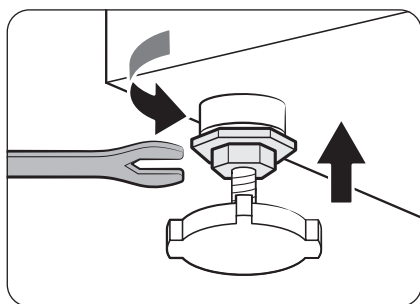

3. Деңгейлеу аяқталған кезде, сомын кілтімен сомындарды қатайтыңыз.

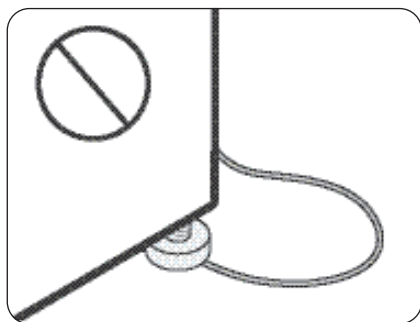
**⚠ НАЗАР АУДАРЫҢЫЗ**

Өнімді орнатып жатқанда деңгейлегіш аяқтардың қуат сымын басып тұрмағанына көз жеткізіңіз.

**⚠ НАЗАР АУДАРЫҢЫЗ**

Кір жуғыш машина дірілге байланысты орнынан жылжып кетпеу немесе шуыл шығармау үшін, оның барлық деңгейлегіш тіректерінің еден бетіне тиіп тұрғанын тексеріңіз. Содан кейін кір жуғыш машинаның шайқалып тұрмағанына көз жеткізіңіз. Кір жуғыш машина шайқалып тұрмаса, сомындарды қатайтыңыз.





# Орнату

## ҚАДАМ 4 Су түтігін жалғау

Жинақпен берілген су түтігі үлгі түріне қарай әр түрлі болуы мүмкін. Су түтігіне қатысты берілген нұсқауларды орындаңыз.

### Бұрамалы су кранына жалғау

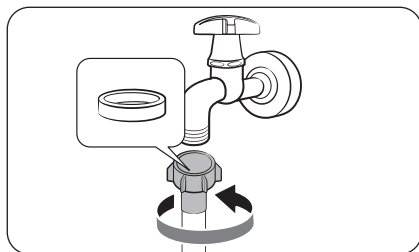

1. Су түтігін су кранына жалғаңыз да, оңға қарай бұрап қатайтыңыз.

#### ⚠ НАЗАР АУДАРЫҢЫЗ

Су түтігін жалғау алдында түтік жалғағыштың резеңке тығырығы бар екеніне көз жеткізіңіз. Тығырығы болмаса немесе оған зақым келсе, онда түтікті пайдаланбаңыз.

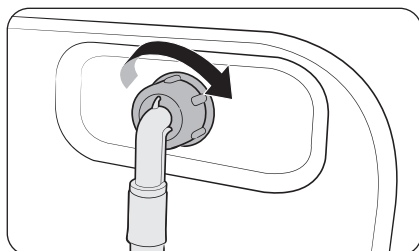

2. Су түтігінің екінші ұшын кір жуғыш машинаның артында орналасқан су құятын клапанға жалғаңыз да, оны оңға қарай бұрап қатайтыңыз.

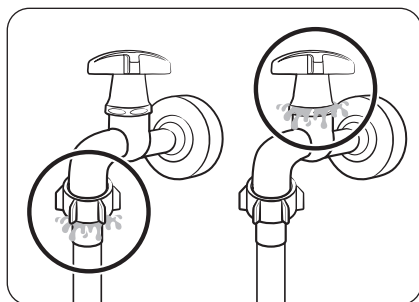

3. Судың шүмегін ақырындап ашыңыз да, қосылған жерлерден ешбір су ақпай тұрғанына көз жеткізіңіз. Су жылыстап аққанын байқасаңыз, 1-ші және 2-ші қадамдарды қайталаңыз.

#### ⚠ ЕСКЕРТУ

Су жылыстап ақса, кір жуғыш машинаны пайдалануды тоқтатыңыз да, электр көзінен ағытыңыз. Егер қосылымнан су ақса, Samsung қызмет көрсету орталығына хабарласыңыз немесе су кранынан су ақса, сантехникке хабарласыңыз. Бұлай істемеген жағдайда электр қатері орын алуы мүмкін.



### ⚠ НАЗАР АУДАРЫҢЫЗ

Су құятын түтікті күшпен созбаңыз. Егер түтік тым қысқа болса, орнына ұзынырақ, жоғары қысым түтігін салыңыз.

#### Бұрамасыз су кранына жалғау

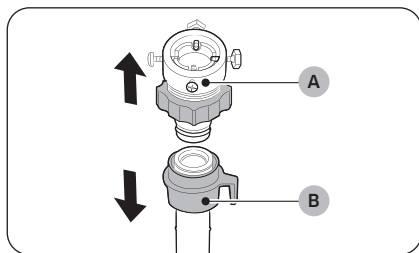

1. (A) адаптерін су түтігінен (B) алыңыз.

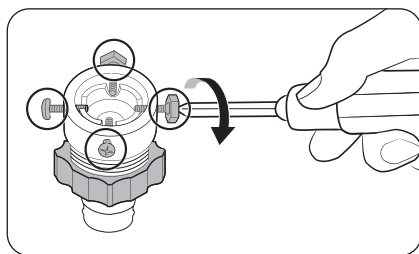

2. Адаптердің төрт бұрандасын босату үшін Phillips бұранда бұрағышын пайдаланыңыз.

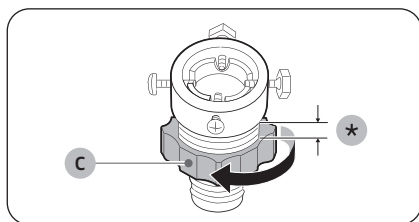

3. Адаптерді ұстап тұрып, (C) бөлігін 5 мм-ге (\*) босату үшін көрсеткі бағытымен бұраңыз.

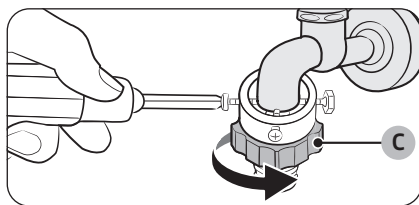

4. Адаптерді су кранына кіргізіп, содан кейін адаптерді көтеріп тұрып, бұрандаларды қатайтыңыз.

5. (C) бөлігін қатайту үшін көрсеткі бағытымен бұраңыз.

## Орнату

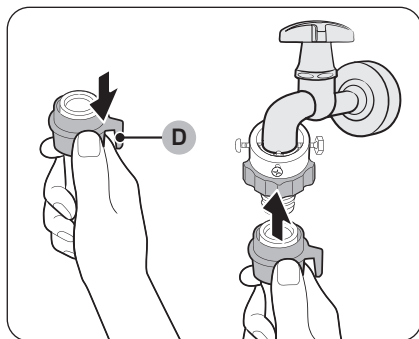

6. Су түтігін **(D) бөлігін** төмен тартып тұрып адаптерге жалғаңыз. Содан кейін **(D) бөлігін** босатыңыз. Түтік сырт етіп адаптерге кіреді.

7. Су түтігін жалғауды аяқтау үшін **“Бұрамалы су кранына жалғау”** бөліміндегі 2 және 3-қадамдарын орындаңыз.

### ЕСКЕРІМ

- Су түтігін адаптерге жалғағаннан кейін су түтігін төмен қарай тартып, оның дұрыс қосылған-қосылмағанын тексеріңіз.
- Жиі қолданылатын шүмек түрін пайдаланыңыз. Егер шүмек текше пішінді немесе тым үлкен болса, тығыздағыш тығырықты шүмекті адаптерге кіргізбей тұрып алыңыз.

Қосымша ыстық су құятын түтігі бар үлгілер үшін:

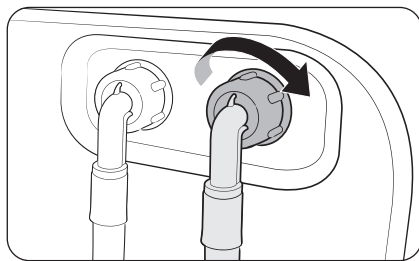

1. Ыстық су түтігінің қызыл ұшын, кір жуғыш машинаның артында орналасқан ыстық су құятын клапанға жалғаңыз.
2. Ыстық су түтігінің екінші ұшын ыстық су шүмегіне жалғаңыз.



### Аква стоп түтігі (қолжетімді үлгілерге ғана қатысты)

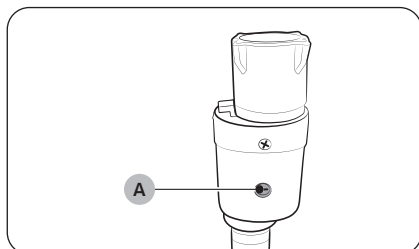

Аква стоп түтігі пайдаланушыларға су ағу қаупі барын ескертеді. Ол судың ағысын сезеді және су аққан жағдайда **индикатордың (А)** ортасы қызыл болып жанады.

### ЕСКЕРІМ

Аква стоп түтігінің ұшын машинаға емес, су шүмегіне жалғау керек.



# Орнату

## ҚАДАМ 5 Су төгетін түтікті орналастыру

Су төгетін түтікті үш түрлі тәсілмен орнатуға болады:

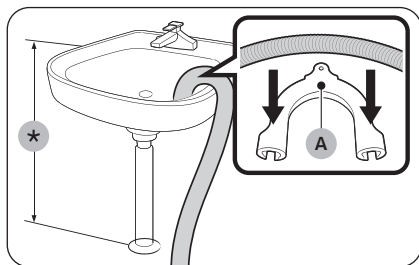

### Ванның жиегінен асыра іліп қою

Су төгетін түтікті еденнен 60 см және 90 см (\*) аралығындағы биіктікте орнату керек. Су төгетін түтіктің ұшын иілген қалпы ұстау үшін жинақпен бірге берілген **пластик түтік бағыттағышты (А)** пайдаланыңыз. Су тұрақты ағу үшін бағыттағышты қабырғаға ілгекті пайдаланып бекітіңіз.

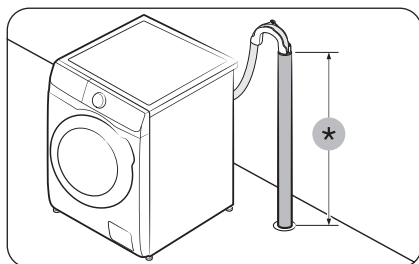

### Су төгетін түтіктің ішінде

Су төгетін түтік 60 см және 90 см (\*) аралығында болуы керек. 65 см тік түтікті пайдалануды ұсынамыз.

- Су төгетін түтіктің өз орнында тұруын қамтамасыз ету үшін жинақпен бірге берілген пластик түтік бағыттағышты пайдаланыңыз (суретке қараңыз).
- Су төгіп жатқанда сифоннан су ағып кетпес үшін су төгетін түтікті су төгетін құбырға 15 см бойлата енгізіңіз.
- Су төгетін түтік жылжып кетпес үшін түтік бағыттағышты қабырғаға бекітіңіз.

Тік құбырға қойылатын талаптар:

- Диаметрі ең кемінде 5 см
- Ең аз өткізгіштігі минутына 60 литр

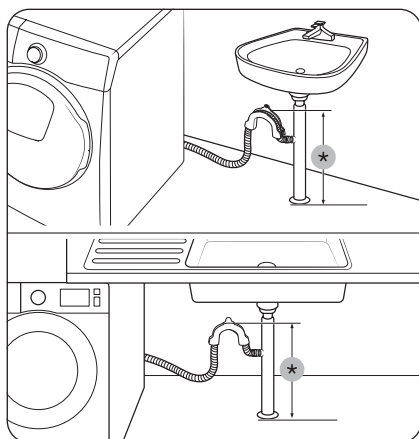

### Раковинаның су төгетін түтігінің тармағына бекіту

Су төгетін түтіктің ұшы жерден кем дегенде 60 см жоғары тұру үшін, су төгетін түтіктің тармағын раковина сифонынан биік орналастыру керек.

(\*): 60 см

### ⚠ НАЗАР АУДАРЫҢЫЗ

Раковинаның су төгетін түтігінің тармағындағы қақпақты алып, су төгетін түтікті жалғаңыз.

## ҚАДАМ 6 Электр желісіне қосу

Қуат сымын дұрыс есептелген, жерге тұйықталған және сақтандырғышпен не ажыратқышпен қорғалған қабырғадағы розеткаға қосыңыз. Одан кейін, кір жуғыш машинаны қосу үшін ⏻ түймесін 3 секунд бойы басып тұрыңыз.

### 📖 ЕСКЕРТПЕ

Егер орнату барысында есік құлыпталса, қуат сымын ажыратып, қуатты қосыңыз. Есіктің құлпы ашылады.



# Іске кірісу алдында



## ЕСКЕРТПЕ

Алғашқы кір жуудан бұрын барабанға ешқандай зат салмай тұрып, толық жуу циклін іске қосуыңыз керек. Егер дисплей басқару кірістеріне жауап бермесе. Жапсырманы алып тастаңыз.

## Бастапқы орнату

- Кір жуғыш машинаны ең алғаш рет іске қосқанда, оның экранында параметрлерді бастапқы орнату мүмкіндігі пайда болады. Экрандағы нұсқауларды соңына дейін орындаңыз.
- Параметрлерді бастапқы орнату үдерісі аяқталғаннан кейін бұл қадам қайталанбайды.
- Параметрлерді бастапқы орнату қадамында тіл таңдау, калибрлеу әрекеттері орындалып, қысқаша нұсқаулық көрсетіледі.
- Келесі  экранға өту үшін **Шарлау тетігін** түрту немесе бұрау керек.

## Калибрлеу функциясын қосу

- Параметрлерді бастапқы орнату кезінде тілді таңдағаннан кейін калибрлеу үдерісі пайда болады. Кір жуғыш машинаны пайдалану алдында калибрлеу қадамын орындау керек.
- Барабанды босатыңыз да, калибрлей бастау үшін  түймесін басып тұрыңыз.
- Калибрлеу қадамы аяқталғаннан кейін қуат көзі ағытылып, содан кейін қайта қосылады.
- Қайта калибрлегіңіз келсе,  түймесін жүйе функциясына кіру үшін 3 секунд бойы басып тұрыңыз да, **Калибрлеу** функциясын таңдаңыз.

01 Тіл таңдау	02 Калибрлеу	03 Қош келдіңіз экраны
 <p>Цифербл бұр, <input type="radio"/> түймес түрт</p>	<p>Барабанды калибрлеу алдында босатыңыз</p> <p>[Өткізуге <input type="radio"/> түймені түрт]</p>	<p>Қош келдіңіз!</p>
04 Нұсқаулық		
<p>Жаңа кір жуғыш мәшинеңізді қарап шығайық!</p> <p>[Өткізуге <input type="radio"/> түймені түрт]</p>	<p>Циклдерді көру үшін циферблатты бұраңыз</p> <p>[Өткізуге <input type="radio"/> түймені түрт]</p>	<p> Енді циклді бастау үшін ұстап тұрыңыз</p> <p>[Өткізуге <input type="radio"/> түймені түрт]</p>
<p> Қосымша функцияларды көру үшін түртіңіз</p> <p>[Өткізуге <input type="radio"/> түймені түрт]</p>	<p>Менің Циклдерімде таңдаулыларды сақтауға тырысыңыз</p>	<p>Сіздің ЖИ кір жуғышыңыз! Дайын!</p>



## Кір жуу туралы кеңес

### ҚАДАМ 1 Сұрыптау

Кірді төмендегі белгілері бойынша сұрыптаңыз:

- Затбелгі: Кірді мақта мата, аралас мата, синтетика, жібек мата, жүн мата және жасанды талшық түрлеріне бөліп сұрыптаңыз.
- түсі: Ақ киімдерді түрлі түсті киімдерден бөліңіз.
- Өлшемі: Барабанда өлшемдері әртүрлі киімдерді араластырса, кір жуу тиімділігі жоғарылайды.
- Нәзіктік: Нәзік, жүннен тігілген киімдерді, перделерді және жібек заттарды бөлек жуыңыз. Жуылатын киімдердің затбелгілерін қараңыз.

#### ЕСКЕРІМ

Киімдердің затбелгілерін міндетті түрде қарап, жуу алдында тиісінше сұрыптаңыз.

### ҚАДАМ 2 Қалталарды босату

Киімдердің барлығының қалталарын босатыңыз.

- Киімдегі тиын, түйреуіш және қапсырма тәрізді темір заттар басқа киімдерге, сонымен қатар барабанға зақым келтіруі мүмкін.

Түймелері және жиектемелері бар киімдердің астарын сыртына аударыңыз.

- Шалбарлардың немесе күртешелердің тартпалары жуған кезде салынбай тұрса, барабанға зақым келуі мүмкін. Тартпаларды салып, баумен бекіту керек.
- Ұзын бауы бар киімдер басқа киімдерге байланып қалуы мүмкін. Киімнің бауларын жумай тұрып міндетті түрде байлаңыз.

### ҚАДАМ 3 Кір жууға арналған торды пайдалану

- Төс тартқышты (машинамен жуылатын) кір жууға арналған торға салу керек. Төс тартқыштың темір бөліктері тесіп, басқа кірлерді бүлдіруі мүмкін.
- Нәски, қолғап, шұлық және бет орамал тәрізді кішкене, жеңіл заттар есіктің арасына қыстырылып қалуы мүмкін. Оларды кір жууға арналған торға салыңыз.
- Кір жууға арналған торды кір салмай жумаңыз. Себебі машина қалыптан тыс дірілдеп, орнынан жылжып, адам жарақат алуы мүмкін.

### ҚАДАМ 4 Алдын ала жуу (қажет болса)

Кір қатты кірлеген болса, таңдалған цикл үшін Алдын ала жуу опциясын таңдаңыз. Жуғыш зат барабанға қолдан салынған болса, Алдын ала жуу функциясын пайдаланбаңыз.



# Іске кірісу алдында

## ҚАДАМ 5 Салынатын кірдің мөлшерін анықтау

Кір жуғыш машинаны шамадан тыс толтырмаңыз. Өте көп кір салынса, кір жуғыш машина дұрыс жұмауы мүмкін. Киім түрлеріне арналған салмақ мөлшерін **39**-беттен қараңыз.

### ЕСКЕРІМ

Төсек жабдығын немесе төсек жапқыштарды жуғанда, жуу уақыты ұзаруы немесе айналдыру тиімділігі төмендеуі мүмкін. Төсек жабдықтарын немесе ақжаймаларды жуу үшін ұсынылатын ең үлкен айналдыру циклы 800 мин/айн және салмақ 2,0 кг немесе бұдан аз.

### НАЗАР АУДАРЫҢЫЗ

- Теңдестірілмеген киімдер сығудың тиімділігін азайтуы мүмкін.
- Барабанға кір толтырыла салынып, есікке қыстырылмай тұрғанына көз жеткізіңіз.
- Есікті қатты жаппаңыз. Есікті баппен жабыңыз. Әйтпесе, есік дұрыс жабылмауы мүмкін.

## ҚАДАМ 6 Дұрыс жуғыш зат түрін пайдалану

Жуғыш заттың түрі матаның түріне (мақта мата, синтетика, нәзік мата, жүн мата), түсіне, жуу температурасына және қаншалықты кірлегеніне байланысты. Автомат кір жуғыш машиналарға арналған жуғыш заттарды пайдаланыңыз.

### ЕСКЕРІМ

- Жуғыш затты өндіруші нұсқауларын кірдің салмағын, қаншалықты кірлегенін және аймағыңыздағы судың кермектігін ескере отырып орындаңыз. Судың қаншалықты кермек екенін білмесеңіз, жергілікті уәкілетті мекемеге хабарласыңыз.
- Жентектеліп немесе қатып қалған жуғыш затты қолданбаңыз. Бұндай жуғыш зат шаю циклынан кейін қалып, су төгетін түтікті бітеп тастауы мүмкін.

### НАЗАР АУДАРЫҢЫЗ

Жүн матаны Жүн циклымен жуғанда, жүн матаға арналған арнайы жуғыш затты ғана пайдаланыңыз. Жүн циклында ұнтақ жуғыш затты пайдалансаңыз, киімге жұғып, бояуы оңып кетуі мүмкін.



### Кір жууға арналған капсулалар

Кір жууға арналған капсулаларды қолданып, ең үздік нәтижеге қол жеткізу үшін мына нұсқауларды орындаңыз.

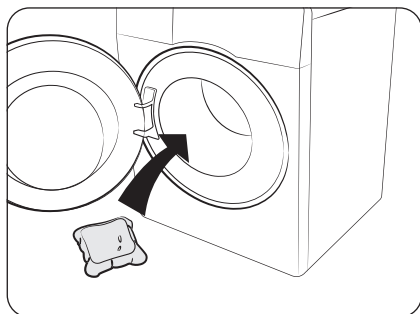

1. Капсуланы бос тұрған барабанның түбіне артына жақындау жерге салыңыз.

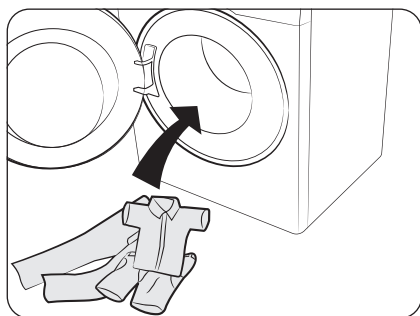

2. Кірді барабанның ішіне капсуланың үстіне салыңыз.

### ⚠ НАЗАР АУДАРЫҢЫЗ

Суық суды пайдаланатын циклдарда немесе бір сағатқа жетпей аяқталатын циклдарда капсула толық ерімеуі мүмкін.

# Іске кірісу алдында

## Жуғыш зат тартпасына қатысты нұсқаулар

Автоматты түрде үлестіргіш үлгілері үш бөлімі бар үлестіргішті ұсынады: екі бөлімі автоматты түрде үлестіруге және басқа бөлімі қолмен салуға арналған. Автоматты түрде үлестіру опциясы қосылы болса, кір жуғыш машина әрбір аяқталатын жуғыш заттың немесе мата жұмсартқыштың қолайлы мөлшерін таратады. Мәліметтер алу үшін төмендегіні қараңыз:

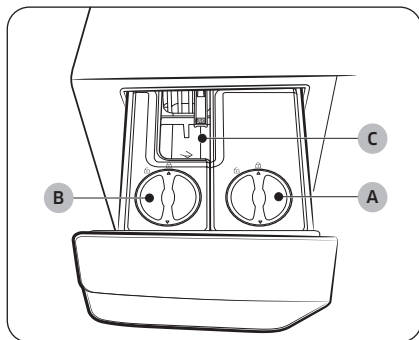

- A. Автоматты жуғыш зат бөлімі** ➔
- Тек сұйық жуғыш затты пайдаланыңыз.
- B. Автоматты жұмсартқыш бөлімі** ⊗
- Тек мата жұмсартқышты пайдаланыңыз.
- C. Жуғыш затты қолмен салу бөлімі** ➔
- Егер қажет болса, жуғыш затты өндірушісі көрсеткен нұсқау бойынша қосыңыз. Осы бөлімге ұнтақ түріндегі және сұйық жуғыш құралды пайдалана аласыз.
  - Бұл бөлімде жуғыш затты пайдалану үшін автоматты түрде үлестіру опциясы қосылуы екеніне көз жеткізіңіз. (Автоматты түрде үлестіру опциясын өшіру туралы қосымша ақпаратты **44-беттегі “Қалып: жуу”** және **“Қалып: шаю”** тарауынан қараңыз.
  - Жуғыш затты қосқан кезде **макс. сызықтан (D)** асып кетпеңіз.

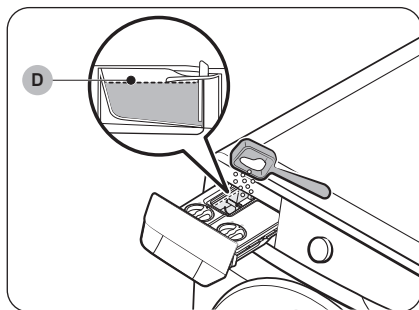

### ⚠ НАЗАР АУДАРЫҢЫЗ

- Жуғыш затты мөлшерінен артық қоспаңыз. Бұл кір жуу нәтижелеріне әсер етуі мүмкін.
- Барабанды тазалау үшін ешқандай жуғыш заттарды пайдаланбаңыз. Барабанда қалған химиялық заттардың қалдықтары жуу тиімділігіне әсер етеді.

## НАЗАР АУДАРЫҢЫЗ

- Кір жуғыш машинаны жуғыш зат тартпасына бөлімдері салынбаған күйде пайдаланбаңыз.
  - Судың жылыстауы электр тогының соғуына не жарақатқа себеп болуы мүмкін.
- Тартпада келесі жуғыш заттардың түрлерін пайдаланбаңыз.
  - Таблетка, капсула, шарик немесе тор тәрізділер.
- Кір жуғыш құрал тартпасына гель түріндегі немесе тұтқыр кір жуғыш құралды/жұмсартқышты салмаңыз, олар нашар ағуы мүмкін.
  - Кір жуғыш машинада кір жуғыш құралды/жұмсартқышты пайдаланудан бұрын олардың өндірушілерінің нұсқауларын оқыңыз.
- Алынған бөліктерді өзіңізбен алып жүрмеңіз. Бөліктерді қайтадан орнына салыңыз.
  - Әйтпесе, ол бөлік шайқалуы және ішіндегісі сыртқа төгілуі мүмкін.
- Кір жуғыш машинаны жылжытудан бұрын жуғыш зат тартпасындағы бөлімдердің ішіндегісінің еденге төгілуіне жол бермеу үшін оларды босатыңыз.
- Үстелдің үстіңгі тақтайына немесе басқару тақтасына матаны жұмсартқышты төгіп алмаңыз.

## ЕСКЕРТПЕ

- Егер жуғыш зат тартпасы толығымен жабылмаса, “Диспенсер ашық” хабары пайда болуы мүмкін. Кір жуғыш машинаны қосудан бұрын жуғыш зат тартпасын жабыңыз.
- Егер дисплейде “Жуғыш затты қосыңыз”, “Жұмсартқышты қосыңыз” немесе “Жуғыш пен жұмсартқ. қос.” хабарлары пайда болса, тиісті бөлімді толтырыңыз.
- Жуғыш зат/жұмсартқыш Жүн циклінде автоматты түрде таралмайды. Жүн циклінде жуғыш затты/жұмсартқышты үлестіру үшін жуғыш заттың/жұмсартқыштың салатын мөлшерін қолмен орнатуыңыз керек.
- Арнайы жуғыш зат немесе жұмсартқыш (жүн, нәрестенің киімі, т.б. үшін) үшін қосымша бөлімдер сатып алыңыз және жаңа бөлімдерді арнайы жуғыш зат немесе жұмсартқыш үшін пайдаланыңыз.
- Жуғыш зат тартпасын саусақ ұшымен ашу қиын болуы мүмкін. Жуғыш зат тартпасының тұтқасын қолмен мықтап ұстаңыз да, тартып ашыңыз.
- Жуғыш зат тартпасын жабу үшін соңына дейін басыңыз. Тартпа дұрыс жабылған кезде сырт еткен дыбыс естіледі.
- Егер аздап жұмсартқыш иісін сезсеңіз, жұмсартқышты салу деңгейін Жоғары деңгейге орнатыңыз.
- Ұнтақ пен жұмсартқыш бөліктерінде саңылаулардың болмауын тексеріңіз, қақпақтарды ашыңыз, одан кейін ұнтақ пен жұмсартқышты МАХ сызығына дейін толтырыңыз.
- Ұнтақ пен жұмсартқыш қоспасын пайдаланбаңыз.
- Ұнтақ контейнерін әрдайым қақпағы жабық күйде сақтаңыз.

## Жуғыш затты автоматты үлестіргішке қолдану

### ЕСКЕРТПЕ

- Егер дисплейде “Жуғыш затты қосыңыз”, “Жұмсартқышты қосыңыз” немесе “Жуғыш пен жұмсартқ. қос.” хабарлары пайда болса, тиісті бөлікті толтырыңыз.
- Автоматты жуғыш зат/жұмсартқыш бөліктерін қайта толтырған соң,  түймесін түртіп ұстап тұрған кезде кір жуғыш машина жуғыш заттың/жұмсартқыштың мөлшерін анықтай бастайды.
  - Анықтау уақыты жуғыш заттың/жұмсартқыштың түріне байланысты болады.

## Іске кірісу алдында

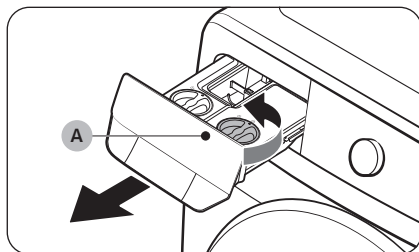

1. Ашу үшін жуғыш зат тартпасын тартыңыз.
2. **Автоматты жуғыш зат бөлігінің қақпағын (А)** ашу үшін сағат тілі бағытына қарсы бұраңыз.

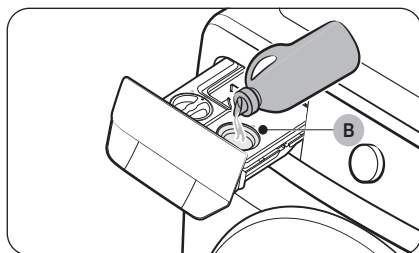

3. **Автоматты жуғыш зат бөлігіне (В)** тиісті жуғыш зат мөлшерін қолданыңыз.
  - Аяқтағаннан кейін қақпағын орнына қойып, жабу үшін сағат тілі бағытымен бұраңыз.

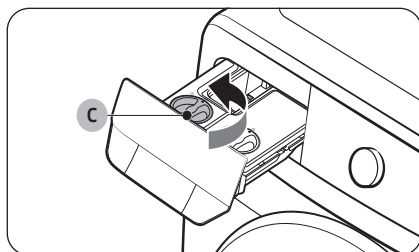

4. **Автоматты жұмсартқыш бөлігінің қақпағын (С)** ашу үшін сағат тілі бағытына қарсы бұраңыз.

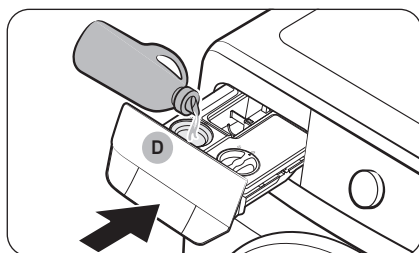

5. **Автоматты жұмсартқыш бөлігіне (D)** тиісті жұмсартқыш мөлшерін қолданыңыз.
  - Аяқтағаннан кейін қақпағын орнына қойып, жабу үшін сағат тілі бағытымен бұраңыз.
6. Жабу үшін жуғыш зат тартпасын басыңыз.
  - Жуғыш зат тартпасын соңына дейін басыңыз. Тартпа дұрыс жабылған кезде сырт еткен дыбыс естіледі.

## НАЗАР АУДАРЫҢЫЗ

- Жуғыш зат/жұмсартқыш бөлігі жоқ тартпаға жуғыш затты/жұмсартқышты салмаңыз.
  - Егер солай жасасаңыз, тартпаны тазалап, екі бөлікті қайтадан салыңыз.
- Жуғыш зат/жұмсартқыш бөліктеріне тек сұйық кір жуғыш құралды/жұмсартқышты салыңыз. Ұнтақ түріндегі жуғыш затты салмаңыз.
- Жуғыш зат/жұмсартқыш бөліктерінің толып тұрғанына көз жеткізіңіз.
  - Егер солай болмаса, кір жуғыш машина жұмыс істемеуі немесе жуғыш заттарды үлестірмеуі мүмкін.
- Жуғыш зат/жұмсартқыш бөліктерін бірдей немесе әртүрлі жуғыш зат немесе жұмсартқыш түрлерін қайта толтырудан бұрын тазалаңыз.
- Жуғыш затты/жұмсартқышты жуғыш заттың/жұмсартқыштың бөлігінде 6 аптадан астам сақтамаңыз.
- Жуғыш затты мата жұмсартқышпен бөлік ішінде араластырмаңыз.
- Жуғыш зат/жұмсартқыш қатып қалмауы үшін бөлікке жуғыш зат/жұмсартқыш салынғаннан кейін бөлік қақпағын ашпаңыз.
- Коррозия және/немесе газ түзілуге себеп болуы мүмкін кез келген ағартқышты пайдаланбаңыз.
- Бөліктердің ешқайсысын төңкермеңіз.
  - Ішіндегісі төгілуі мүмкін.
- Бөлікті жылжытқан кезде оның артқы жағындағы шығыс тесігін баспаңыз.
  - Ішіндегісі ағуы мүмкін.
- Жуғыш затты немесе мата жұмсартқышты тиісті бөлікке салған кезде сақ болыңыз.
  - Ішіндегісі төгілуі мүмкін.
- Жуғыш зат/жұмсартқыш бөлігін ішінде қалғанын тексеру үшін алған кезде (қате туралы хабар шыққанда немесе хабар шығудан бұрын) тартпада қалдық қалуы немесе оның төменгі жағынан ағуы мүмкін.
- Кір жуғыш машинаны жылжытудан бұрын жуғыш зат тартпасындағы барлық бөліктердің бос екеніне көз жеткізіңіз.
- Жуғыш затты/жұмсартқышты салу немесе қайта толтыру деңгейі жуғыш заттың/жұмсартқыштың қалған мөлшеріне байланысты болады.
- Егер дисплейде **“Жуғыш затты қосыңыз”, “Жұмсартқышты қосыңыз”** немесе **“Жуғыш пен жұмсартқыш қос.”** хабарлары пайда болса, тиісті бөлікті дереу қайта толтырыңыз. Кейінірек қайта толтыру құралдың салу деңгейінің азаюына себеп болуы мүмкін.
- Жуғыш затты кір киімге тікелей қолдану киім түсінің өзгеруіне себеп болуы мүмкін. Жуғыш затты жуғыш зат бөлігіне қолданыңыз.
- Қатып қалған жуғыш затты/жұмсартқышты пайдаланбаңыз.

## ЕСКЕРТПЕ

- Ұнтақ жуғыш зат бөлігіндегі ылғал ұнтақ жуғыш заттың қатып қалуына себеп болады. Сондықтан, ұнтақ жуғыш затты қолданудан бұрын ылғалды құрғақ шүберекпен сүртіп алыңыз.
- Жуғыш затты және ағартқышты тек кір жуғыш машинада пайдаланыңыз.
- Кір жуғыш құрал тартпасына гель түріндегі немесе тұтқыр кір жуғыш құралды/жұмсартқышты салмаңыз, олар нашар ағуы мүмкін.
  - Кір жуғыш машинада кір жуғыш құралды/жұмсартқышты пайдаланудан бұрын олардың өндірушілерінің нұсқауларын оқыңыз.

# Іске пайдалану

## Басқару панелі

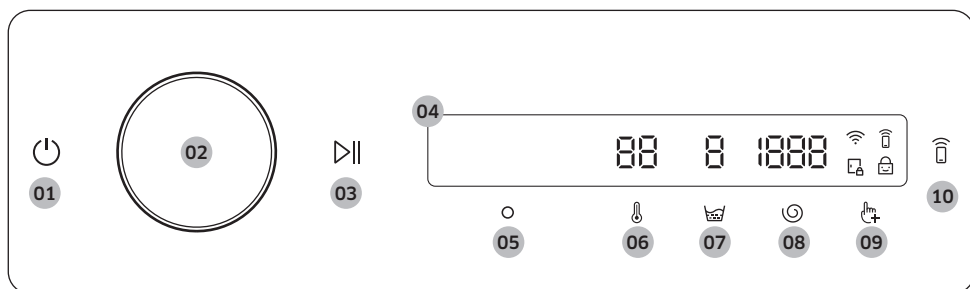

<b>01</b> Қуат	<p>Кір жуғыш машинаны қосу немесе сөндіру үшін түртіңіз.</p> <ul style="list-style-type: none"><li>• Кір жуғыш машинаны іске қосқаннан кейін басқару панелін 10 минут бойы қолданбасаңыз, кір жуғыш машина автоматты түрде сөніп қалады.</li><li>• Цикл аяқталғаннан кейін кір жуғыш машина автоматты түрде сөнеді.</li></ul> <p><b>⚠ НАЗАР АУДАРЫҢЫЗ</b></p> <p>Жуу циклы орындалып тұрғанда кір жуғыш машинаны сөндіру үшін  түймесін басыңыз. Әуелі  түймесін басып циклді үзіліске қойыңыз да, содан кейін  түймесін басып кір жуғыш машинаны сөндіріңіз.</p>
<b>02</b> Шарлау тетігі	<p>Циклдар мен функцияларды шарлау үшін шарлау тетігін солға немесе оңға айналдырыңыз.</p> <p>Шарлау тетігін бұраған кезде СК дисплейінде таңдаған параметріңіз (мысалы, цикл, қосымша функциялар және жүйе функциялары) көрсетіледі.</p>
<b>03</b> Бастау/Үзіліс	<p>Әрекетті бастау немесе үзе тұру үшін осы түймені басыңыз.</p>
<b>04</b> Дисплей	<p>Дисплейде ағымдық цикл ақпараты және цикл соңына дейін қалған болжамды уақыт, ал егер ақау пайда болса, ақпарат коды көрсетіледі.</p> <p><b>📄 ЕСКЕРТПЕ</b></p> <p>Нақты жуу уақыты басқару тақтасында бастапқы көрсетілген есептеулі уақыттан циклді таңдаған кезде өзгеруі мүмкін.</p>
<b>05</b> ОК	<p>Таңдаған функция немесе параметрді растау үшін басыңыз.</p>
<b>06</b> Темп.	<p>Таңдалған цикл суының температурасын өзгерту үшін басыңыз.</p> <ul style="list-style-type: none"><li>• Түйменің үстіңгі жағындағы индикатор әдепкі немесе таңдалған параметрді көрсетеді.</li></ul>

07 Шаю 🗑️	Таңдалған циклде шаю циклдарының санын өзгерту үшін басыңыз. • Түйменің үстіңгі жағындағы индикатор әдепкі немесе таңдалған параметрді көрсетеді.
08 Айналдыру 🔄	Таңдалған циклде айналдыру жылдамдығын өзгерту үшін басыңыз. • Түйменің үстіңгі жағындағы индикатор әдепкі немесе таңдалған параметрді көрсетеді.
09 Қосымша функциялар 🖱️	Қосымша функциялар мәзіріне кіру үшін түртіңіз. Жүйе функцияларының мәзіріне кіру үшін 3 секунд басып тұрыңыз.
10 Smart Control 📶	Smart Control функциясын қосу немесе сөндіру үшін осы түймені басыңыз. SmartThings қолданбасына қосылу үшін жұптастыру режиміне кіру мақсатында басып тұрыңыз. • Smart Control функциясы қосылғанда, кір жуғыш машинаңызды смартфон немесе планшетке (Android немесе iOS) орнатылған SmartThings қолданбасы арқылы қашықтан басқара аласыз.

### Таңба сипаттамалары

	Wi-Fi	• Бұл таңба кір жуғыш машинаның Wi-Fi желісіне қосылғанын көрсетеді.
	Smart Control	• Бұл белгі Smart Control функциясының қосылуы тұрғанын көрсетеді. • Smart Control туралы қосымша ақпаратты <b>48</b> -беттен қараңыз.
	Есік бекітпесі	• Бұл таңба есіктің бекітіліп тұрғанын және ашылмайтынын көрсетеді. • Цикл кезінде есік автоматты түрде бекітіліп, осы индикатор жанып тұрады. • Есікті осы белгі көрінбей кеткенде ашуыңызға болады.
	Балалардан бұғаттау	• Бұл белгі Балалардан бұғаттау функциясының қосылып тұрғанын көрсетеді. • Балалардан бұғаттау туралы қосымша ақпаратты <b>45</b> -беттен қараңыз.

# Іске пайдалану

## Циклды қолдану

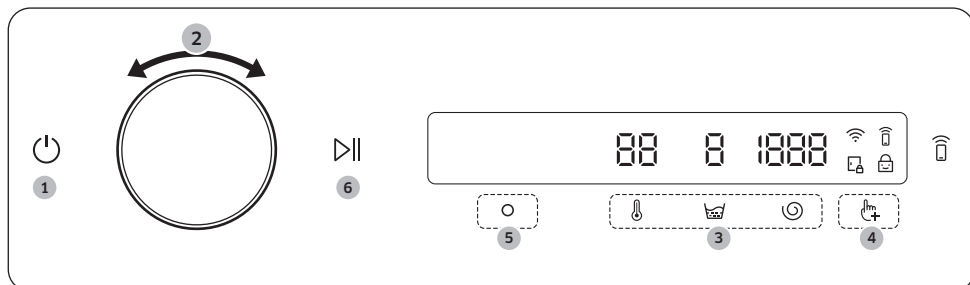

1. Кір жуғыш машинаны қосу үшін түймесін басыңыз.
2. Қажетті циклды таңдау үшін **Шарлау тетігін** бұраңыз.
  - **Циклға шолу жасау** туралы қосымша ақпаратты **39**-беттен қараңыз.
3. Циклдың әдепкі параметрлерін өзгерту үшін , немесе түймесін түртіңіз.
4. Қосымша функцияны таңдау үшін әуелі түймесін түртіп, содан кейін **Шарлау тетігін** бұраңыз.
  - **Қосымша функциялар** туралы қосымша ақпаратты **43**-беттен қараңыз.
5. Таңдалған қосымша функцияның параметрлерін өзгерту үшін түймесін түртіңіз.
  - Қосымша функциялар циклдардың барлығында бірдей қолжетімді емес.
6. Әрекетті бастау үшін түймесін басып тұрыңыз.
  - Қалаған циклды орнатып алғаннан кейін экранда циклдың қысқаша сипаттамасы, салынатын кірдің ең үлкен салмағы және цикл уақыты көрсетіледі. Сонымен қатар циклдың орындалу үдерісін, соңына дейін қалған уақытын және ақпарат кодын тексеруге болады.

## Циклға шолу жасау

Цикл	Сипаттама	Макс. салмақ (кг)		
		9 кг	8 кг	7 кг
<b>Мақта</b>	<ul style="list-style-type: none"> <li>Мақта мата, төсек жаймалары, үстел жапқыштар, сүлгілер немесе жейделер. Жуу уақыты мен шаю циклдарының саны салмаққа байланысты автоматты түрде қойылады.</li> <li>Болмашы кірленген мақта мата заттарын 20 °C номиналды температурада жууға арналған.</li> </ul>	Макс.	Макс.	Макс.
<b>ЖИ Жуу</b> (қолжетімді үлгілерде ғана)	<ul style="list-style-type: none"> <li>Жуғыш заттың мөлшері мен циклды салынған кірлердің мөлшеріне және кірлеу деңгейіне қарай реттейді. Бұл циклды Авт. түрде төгу функциясымен пайдаланған өте оңтайлы.</li> </ul>	Макс.	Макс.	Макс.
<b>Жылдам жуу 15'</b>	<p>Шамалы кірлеген және жылдам жуғыңыз келген заттарды жууға арналған.</p> <ul style="list-style-type: none"> <li>20 г-на аз жуғыш зат пайдаланыңыз. 20 г-нан көп жуғыш зат пайдалансаңыз, жуғыш заттың дағы қалуы мүмкін.</li> <li>Сұйық жуғыш зат пайдалансаңыз, ең көбі 20 мл сұйық жуғыш зат пайдаланыңыз.</li> <li>Цикл соңында кір әлі дымқыл тұрса, Жоғары немесе Өте жоғары айналдыру жылдамдығын пайдаланыңыз.</li> </ul>	2,0	2,0	2,0
<b>Super Speed</b> (қолжетімді үлгілерде ғана)	<ul style="list-style-type: none"> <li>Іш киім және жейде тәрізді күнделікті киілетін киімдерді жылдам жууға арналған.</li> <li>Цикл уақыты сумен жабдықтау жағдайларына және салынған кірдің салмағына және түріне қарай әр түрлі болуы мүмкін.</li> </ul>	4,0	4,0	3,5
<b>Супер үнемді</b>	<ul style="list-style-type: none"> <li>Төмен температурада жуатын эко көпіршік циклы пайдаланылатын қуатты үнемдеуге көмектеседі.</li> </ul>	4,0	3,5	3,0
<b>Е-Мақта</b>	<ul style="list-style-type: none"> <li>Мақта мата, төсек жабдықтары, үстел жапқыштар, іш киім, сүлгілер немесе жейделерге арналған, қуатты азырақ пайдаланатын оңтайлы функция.</li> <li>Қуатты үнемдеу үшін нақты жуу температурасы көрсетілгеннен төмен болуы мүмкін.</li> </ul>	Макс.	Макс.	Макс.



# Іске пайдалану

Цикл	Сипаттама	Макс. салмақ (кг)		
		9 кг	8 кг	7 кг
Синтетика	<ul style="list-style-type: none"> <li>Полиэфир (диолен, тревира), полиамид (перлон, нейлон) не басқа ұқсас талшықтардан жасалған маталарға, т.с.с. заттарға арналған.</li> </ul>	4,0	3,0	3,0
Нәзік мата	<ul style="list-style-type: none"> <li>Нәзік мата, төс тартқыш, әйелдердің іш киімі (жібек) және басқа тек қолмен ғана жуылуға тиіс маталарға арналған.</li> <li>Тамаша нәтижеге қол жеткізу үшін сұйық жуғыш затты ғана пайдаланыңыз.</li> </ul>	2,0	2,0	1,5
Сүлгілер	<ul style="list-style-type: none"> <li>Ванна сүлгілері, сүрткіштер мен төсеніштерге арналған.</li> </ul>	4,0	3,5	3,0
Төсек-орын	<ul style="list-style-type: none"> <li>Көрпе қап, ақжайма, көрпе жапқыш т.с.с.</li> <li>Жақсы нәтижеге жету үшін тек 1 ғана төсек жаймасының түрін жуыңыз.</li> </ul>	2,0	2,0	1,5
Жейделер	<ul style="list-style-type: none"> <li>Мақта мата, синтетика талшықтардан жасалған жейде, блузаларға арналған.</li> </ul>	2,0	2,0	2,0
Бумен өңдеу	<ul style="list-style-type: none"> <li>Мысалы, іш киім тәрізді денеге тура киілген мақта және зығыр матадан жасалған заттарға арналған.</li> <li>Гигиенаны жоғары деңгейде ұстау үшін 60 °C немесе бұдан жоғары температураны таңдаңыз.</li> <li>Аллергияға және бактерияға қарсы бу циклдары (зарарсыздандыру).</li> </ul>	4,0	3,5	3,0
Жүн	<ul style="list-style-type: none"> <li>Машинамен жууға болатын жүн мата заттарға арналған.</li> <li>Жүн циклы жүн матаның талшықтарын отырып/ бұратылып қалудан қорғау үшін баппен шайқап және жібіте отырып жуады.</li> <li>Бейтарап жуғыш затты пайдалануды ұсынамыз.</li> </ul>	2,0	2,0	1,5
Сырт киім	<ul style="list-style-type: none"> <li>Спандекс, стреч және микро-талшық тәрізді функциональдық технология негізінде жасалған материалдардан тігілген далада кюге, шаңғы тебуге және спортпен айналысуға арналған киімдерге арналған.</li> </ul>	2,0	2,0	2,0





Цикл	Сипаттама	Макс. салмақ (кг)		
		9 кг	8 кг	7 кг
Спорттық киім	<ul style="list-style-type: none"> <li>Бұл циклды спорт киімдерін, жаттығу шалбарларын, футболка/топиктерін және басқа спорт киімдерін жуу үшін пайдаланыңыз. Бұл цикл барабан айналысын бақылай отырып матаға арнайы күтім көрсету арқылы кірді оңтайлы кетіреді.</li> </ul>	2,0	2,0	2,0
Түсті киім	<ul style="list-style-type: none"> <li>Кірді баппен жуып, мұқият шаю үшін қосымша шаю циклдары мен қысқа айналдыру циклын пайдаланады.</li> </ul>	4,0	3,5	3,0
Джинса	<ul style="list-style-type: none"> <li>Судың деңгейі жоғары және қосымша шаю циклдары бар жуу циклы, жуғыш заттарды киімдерде қалдырмай жуады.</li> </ul>	4,0	3,5	3,0
Балалар киімдері	<ul style="list-style-type: none"> <li>Жоғары температурада, жуғыш заттың қалғанын тиімді кетіру үшін қосымша шаю циклдарымен жуады.</li> </ul>	4,0	3,5	3,0
Үнсіз жуу	<ul style="list-style-type: none"> <li>Жұмыс барысындағы шуыл мен дірілді азайтады.</li> </ul>	4,0	3,5	3,0
Аралас жүктеме (қолжетімді үлгілерде ғана)	<ul style="list-style-type: none"> <li>Күнделікті киілетін іш киім және жейде тәрізді заттарды жуу үшін қолданыңыз.</li> </ul>	4,0	3,5	3,0
Бұлтты күн	<ul style="list-style-type: none"> <li>Ылғалдылығы өте жоғары жерлерде барынша оңтайлы түрде айналдырып кептіруге арналған.</li> </ul>	Макс.	Макс.	Макс.
Шаю + Айналдыру	<ul style="list-style-type: none"> <li>Кірге мата жұмсартқышты қосқаннан кейін қолданылатын қосымша шаю циклын қамтиды.</li> </ul>	Макс.	Макс.	Макс.
Суды төгу/Айнал.	<ul style="list-style-type: none"> <li>Суды барабан ішінен ағызып, жуылған заттардан ылғалды тиімді түрде жою үшін қосымша айналдыру процесін іске қосуға арналған.</li> </ul>	Макс.	Макс.	Макс.

# Іске пайдалану



Цикл	Сипаттама	Макс. салмақ (кг)		
		9 кг	8 кг	7 кг
<b>Барабанды тазалау+</b> (қолжетімді үлгілерде ғана)	<ul style="list-style-type: none"> <li>• Барабандағы қоқысты және бактерияны арылта отырып тазалайды.</li> <li>• Есіктің резеңке тұмшалағышындағы қоқысты арылта отырып тазалайды.</li> <li>• Ешбір жуғыш немесе ағартқыш затты пайдаланбай әр 40 жуу циклынан кейін қосыңыз. Әр 40 жуудан кейін ескертпе хабар шығады.</li> <li>• Барабанның бос екеніне көз жеткізіңіз.</li> <li>• Барабанды тазалау үшін ешбір жуғыш зат пайдаланбаңыз.</li> </ul>	-	-	-
<b>Барабанды тазалау</b> (қолжетімді үлгілерде ғана)	<ul style="list-style-type: none"> <li>• Барабандағы қоқысты және бактерияны арылта отырып тазалайды.</li> <li>• Ешбір жуғыш немесе ағартқыш затты пайдаланбай әр 40 жуу циклынан кейін қосыңыз. Әр 40 жуудан кейін ескертпе хабар шығады.</li> <li>• Барабанның бос екеніне көз жеткізіңіз.</li> <li>• Барабанды тазалау үшін ешбір жуғыш зат пайдаланбаңыз.</li> </ul>	-	-	-

## Қосымша функциялар

### Қосымша функцияларды пайдалану

1.  түймесін басыңыз.
2. Қалаған қосымша циклыңызды таңдау үшін **Шарлау тетігін** бұраңыз.
3. Таңдаған функция параметрлерін өзгерту немесе функцияны бастау үшін  түймесін басыңыз.



### ЕСКЕРІМ

- Негізгі экранға қайту үшін  түймесін қайта басыңыз немесе **Шарлау тетігін** бұрап, **Артқа** пәрменін басыңыз да,  түймесін түртіңіз.
- Таңдалған функцияға қолдау көрсетілмесе, "**Қолдау көрсетілмейді**" хабары көрсетіліп,  түймесі белсендірілмейді.
- Қосымша функцияны таңдап, оны алғашқы он рет пайдаланған кезде қысқаша көмекші хабар көрінеді.

### Quick Drive (қолжетімді үлгілерде ғана)



Таңдалған цикл параметрлерінің жалпы жуу уақытын азайтуға болады.

Quick Drive функциясы нақты циклдер үшін қолжетімсіз болуы мүмкін.

1. Циклды таңдаңыз да, оның параметрлерін қажетінше өзгертіңіз.
2.  түймесін басыңыз.
3. **Шарлау тетігін** бұрап, **Quick Drive** функциясын таңдаңыз да,  түймесін түртіңіз.
4.  түймесін басып тұрыңыз.



### Алдын ала жуу

Негізгі жуу циклының алдына алдын ала жуу циклын қосуға болады.

1. Циклды таңдаңыз да, оның параметрлерін қажетінше өзгертіңіз.
2.  түймесін басыңыз.
3. **Шарлау тетігін** бұрап, **Алдын ала жуу** функциясын таңдаңыз да,  түймесін түртіңіз.
4.  түймесін басып тұрыңыз.

### Қарқынды жуу

Қатты ластанған киімдерге арналған. Әр циклдың жұмыс жасау уақыты әдеттегіден ұзағырақ.



1. Циклды таңдаңыз да, оның параметрлерін қажетінше өзгертіңіз.
2.  түймесін басыңыз.
3. **Шарлау тетігін** бұрап, **Қарқынды жуу** функциясын таңдаңыз да,  түймесін түртіңіз.
4.  түймесін басып тұрыңыз.



# Иске пайдалану

## Көпіршікті жібiту

Бұл функция әр түрлі қатып қалған дақтарды тазалауға көмектеседі. Көпіршікпен жібiту таңдалған кезде су көпіршіктері кірге мұқият сіңіп, оны тиімді жууға көмектеседі.

1. Циклды таңдаңыз да, оның параметрлерін қажетінше өзгертіңіз.
2.  түймесін басыңыз.
3. **Шарлау тетігін** бұрап, **Көпіршікті жібiту** функциясын таңдаңыз да,  түймесін түртіңіз.
  - Көпіршікпен жібiту мына функцияларда қолжетімді және бұлардың уақытын шамамен 30 минутқа дейін ұзартады: Мақта, Синтетика, Төсек-орын және Super Speed.
4.  түймесін басып тұрыңыз.

## Қалып: жуу

Автоматты түрде үлестірілген жуғыш зат көлемін көбейтуге не азайтуға болады.

1.  түймесін басыңыз.
2. **Шарлау тетігін** бұрап, **Қалып: жуу** параметрін таңдаңыз да,  түймесін түртіңіз
3. Қажетті параметрді таңдау үшін  түймесін түртіңіз.
  - Әдепкі параметрі: Орт. (Орташа).
  - Орт., Көп, Өшіру немесе Аз арасынан таңдауға болады.



## Қалып: шаю

Автоматты түрде үлестірілген жуғыш зат көлемін көбейтуге не азайтуға болады.

1.  түймесін басыңыз.
2. **Шарлау тетігін** бұрап, **Қалып: шаю** параметрін таңдаңыз да,  түймесін түртіңіз
3. Қажетті параметрді таңдау үшін  түймесін түртіңіз.
  - Әдепкі параметрі: Орт. (Орташа).
  - Орт., Көп, Өшіру немесе Аз арасынан таңдауға болады.

## Менің циклдерім

Өз циклдарыңыздың тізімін жасау үшін оған циклдарды қосуға немесе шығаруға болады.

1.  түймесін басыңыз.
2. **Шарлау тетігін** бұрап, **Менің циклдерім** тізімін таңдаңыз да,  түймесін түртіңіз.
  - Өз циклдарыңыздың тізімін жасау үшін циклдарды тек кір жуғыш машина жұмыс істемей тұрғанда ғана өңдей аласыз.
3. Қажетті циклды таңдау үшін **Шарлау тетігін** бұраңыз.
4. Таңдалған циклды тізімге қосу немесе одан шығару үшін  түймесін түртіңіз.
  - Тізімге цикл қосу немесе одан шығару әрекеттері автоматты түрде сақталып отырады.
5. Менің циклдерім тізімін жасап болғаннан кейін циклдар экранына қайту үшін  түймесін басыңыз.





## ЕСКЕРІМ

- Цикл тізімінен Е-Мақта және Барабанды тазалау+ (немесе Барабанды тазалау) циклдарын алу мүмкін емес.
- Менің циклдерім тізімін SmartThings қолданбасы арқылы баптауға да болады.



## Кешірек аяқтау

Кір жуғыш машинаны, кір жууды кейін автоматты түрде аяқтау үшін, кешіктіріп аяқтау уақытын 1-тен бастап 24 сағат (1 сағаттық қадаммен) аралығында таңдауыңызға болады. Дисплейдегі уақыт жуу циклінің аяқталу уақытын көрсетеді.



1. Циклды таңдаңыз да, оның параметрлерін қажетінше өзгертіңіз.
2.  түймесін басыңыз.
3. **Шарлау тетігін** бұрап, **Кешірек аяқтау** параметрін таңдаңыз да,  түймесін түртіңіз.
4. **Шарлау тетігін** бұрап, қажетті уақыты таңдаңыз да,  түймесін түртіңіз.
5.  түймесін басып тұрыңыз.
  - Дисплейде қалып-күй ақпараты көрсетіліп, кір жуғыш машина салынған кірдің салмағын анықтау үшін (егер таңдалған циклға салмақ анықтау функциясы алдын ала орнатылса) барабанды айналдырады. Салмақ анықтау әрекеті аяқталғаннан кейін дисплейде жуу циклының соңына дейін қалған уақыт көрсетіледі.
  - Кешірек аяқтау функциясын болдырмау үшін  түймесін басып, кір жуғыш машинаны қайта қосыңыз.



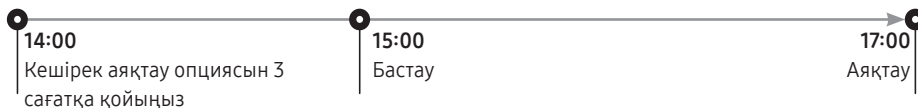

## Шынайы өмір көріністері

Екі сағаттық циклды осыдан 3 сағат өткенде аяқтағыңыз келеді. Бұл үшін қазіргі 3 сағаттық параметрі бар циклға Кешірек аяқтау опциясын қосып,  түймесін 14:00-де басыңыз. Сонда не болады? Кір жуғыш машина 15:00-де жуа бастап, 17:00-де аяқтайды. Төменде осы мысалдың уақыттары көрсетілген.





## Балалардан бұғаттау

Балалар немесе жас сәбилер кір жуғыш машинаны байқаусызда іске қосып не параметрін орнатып қоймау үшін Балалардан бұғаттау  және  түймесінен басқа түймелердің бәрін бұғаттайды.

1.  түймесін басыңыз.
2. **Шарлау тетігін** бұрап, **Балалардан бұғаттау** параметрін таңдаңыз да,  түймесін түртіңіз.
3.  түймесін түртіп, **Қосу** немесе **Өшіру** түймесін түртіңіз.
  - Функция қосылса, Балалардан бұғаттау  белгісі де қосылады.

## ЕСКЕРІМ

- Балалардан бұғаттау функциясы қосылғанда,  және  түймелерінен басқа түймелердің барлығы бұғатталады. Кір жуғыш машинаның есігі де бекітіледі.
- Балалардан бұғаттау қосулы тұрғанда түймені бассаңыз, сигнал естілумен қатар, “Балалардан бұғаттау қосулы” хабары көрінеді.
- Балалардан бұғаттау қосулы тұрса, жуу циклынан кейін есікті аша алмайсыз. Есікті ашып кірді алу үшін әуелі бұл функцияны сөндіру керек.



# Іске пайдалану

## Жүйе функциялары

### Жүйе функцияларын пайдалану

1. түймесін 3 секунд басып тұрыңыз.
2. **Шарлау тетігін** бұрап, қажетті жүйе функциясын таңдаңыз да, содан кейін  түймесін түртіңіз.
3. Таңдаған функция параметрлерін өзгерту немесе функцияны бастау үшін  түймесін басыңыз.

#### ЕСКЕРІМ

Негізгі экранға қайту үшін түймесін қайта басыңыз немесе **Шарлау тетігін** бұрап, **Артқа** пәрменін басыңыз да,  түймесін түртіңіз.

### Судың кермектігі

Судың кермектігін аймағыңызға сәйкес орнатыңыз. Жуғыш заттың концентрация деңгейі судың кермектігі параметріне сәйкес автоматты түрде реттеледі.

1. түймесін 3 секунд басып тұрыңыз.
2. **Шарлау тетігін** бұрап, **Судың кермектігі** параметрін таңдаңыз да,  түймесін түртіңіз.
3. Қажетті параметрді таңдау үшін  түймесін түртіңіз.
  - Әдепкі параметрі: Орт. (Орташа).
  - Орт., Кермек немесе Жұмсақ арасынан таңдауға болады.

### Жұмсартқыш

Жұмсартқыштың концентрация деңгейін өзгертуге болады.

1. түймесін 3 секунд басып тұрыңыз.
2. **Шарлау тетігін** бұрап, **Жұмсартқыш** параметрін таңдаңыз да,  түймесін түртіңіз.
3. Қажетті параметрді таңдау үшін  түймесін түртіңіз.
  - Әдепкі параметрі: 1X.
  - 1X, 2X немесе 3X арасынан таңдауға болады.

#### ЕСКЕРТПЕ

Жұмсартқыштың үлестіру мөлшері концентрация деңгейі көбейген сайын азаяды.

### ЖИ Үлгілері

Бұл функция жиі пайдаланылатын циклдар мен параметрлерді сақтайды. Функцияны қоссаңыз, кір жуғыш машина ең жиі қолданатын циклдарыңыз бен параметрлеріңізді (температура, шаю, айналдыру), олардың қолданылу жиіліктерінің ретіне сай жадыға сақтайды.

1. түймесін 3 секунд басып тұрыңыз.
2. **Шарлау тетігін** бұрап, **ЖИ Үлгілері** параметрін таңдаңыз да,  түймесін түртіңіз.
3.  түймесін түртіп, **Қосу** немесе **Өшіру** түймесін түртіңіз.
  - Әдетте Қосу қалпында тұрады. Бұл функцияны пайдаланғыңыз келмесе, Өшіру қалпына қойыңыз.
  - Функцияны сөндірсеңіз, барлық сақталған деректер бастапқы қалыптарына қайтарылады.



## Дабыл

Циклдің аяқталуын білдіретін әуенін қосуға не өшіруге болады. Дегенмен, басқа сигналдар іске қосулы тұрады.

1.  түймесін 3 секунд басып тұрыңыз.
2. **Шарлау тетігін** бұрап, **Дабыл** функциясын таңдаңыз да,  түймесін түртіңіз.
3.  түймесін түртіп, **Қосу** немесе **Өшіру** түймесін түртіңіз.
  - Әдетте Қосу қалпында тұрады.

## ЕСКЕРІМ

Бұл параметр кір жуғыш машинаны қайта қоссаңыз да, сол қалпы сақталады.



## Калибрлеу

Салмақты барынша дәл анықтау үшін калибрлеу функциясын қосуға болады.

1.  түймесін 3 секунд басып тұрыңыз.
2. **Шарлау тетігін** бұрап, **Калибрлеу** функциясын таңдаңыз да,  түймесін түртіңіз.
  - Есік дұрыс жабылмаса, калибрлеу функциясы қосылмайды.
  - Барабан шамамен 3 минут бойы сағат тілінің бағытымен және оған қарсы айналады.
3. Калибрлеу аяқталған кезде дисплейде “Калибрлеу аяқталды” деген хабар пайда болады да, кір жуғыш машина автоматты түрде сөнеді.

## Wi-Fi

Кір жуғыш машинаның Wi-Fi функциясын қосуға немесе сөндіруге болады.

1.  түймесін 3 секунд басып тұрыңыз.
2. **Шарлау тетігін** бұрап, **Wi-Fi** функциясын таңдаңыз да,  түймесін түртіңіз.
3.  түймесін түртіп, **Қосу** немесе **Өшіру** түймесін түртіңіз.
  - Кір жуғыш машинаның Wi-Fi функциясы зауыттан өшіріліп келеді. Дегенмен, кір жуғыш машинаны алғаш рет іске қосқанда, оның Wi-Fi функциясы өздігінен іске қосылады. Wi-Fi функциясының соңғы параметрі кір жуғыш машинаның ток көзіне қосылу күйіне қарамастан сақталып тұрады.
  - Кір жуғыш машинаның Wi-Fi функциясын қосып желіге қосқаннан кейін, кір жуғыш машинаңызды ток көзінен ажыратсаңыз да, желіге қосылған қалпы тұрады.
  - Wi-Fi  таңбасы кір жуғыш машинаның роутерге Wi-Fi арқылы қосылып тұрғанын көрсетеді.

## Тіл

Жүйенің тілін өзгертуге болады.

1.  түймесін 3 секунд басып тұрыңыз.
2. **Шарлау тетігін** бұрап, **Тіл** функциясын таңдаңыз да,  түймесін түртіңіз.
3. **Шарлау тетігін** бұрап, қажетті тілді таңдаңыз да,  түймесін түртіңіз.

## Зауыттық баптауларға ысыру

Кір жуғыш машинаның бастапқы параметрлерін қалпына келтіруге болады.

1.  түймесін 3 секунд басып тұрыңыз.
2. **Шарлау тетігін** бұрап, **Зауыттық баптауларға ысыру** параметрін таңдаңыз да,  түймесін түртіңіз.
  - Кір жуғыш машинаңыздың бастапқы параметрлері қалпына келеді.



# Іске пайдалану

## Арнайы функциялар

### Smart control (қолжетімді үлгілерде ғана)

Кір жуғыш машинаңызды қашықтан басқару үшін SmartThings қолданбасына қосылуыңызға болады.

#### Кір жуғыш машинаны қосу

1. Смартфон немесе планшетіңізге (Android және iOS) SmartThings қолданбасын жүктеңіз де, оған кіріңіз.
2. Кір жуғыш машинаны оған қосу үшін  түймесін басыңыз.
3.  түймесін басып тұрыңыз.
  - a. Кір жуғыш машина AP режиміне кіреді де, смартфонныңызға немесе планшетіңізге қосылады.
  - b. Кір жуғыш машинаңызды аутентификациялау үшін  түймесін басыңыз.
  - c. Аутентификация үдерісі аяқталғаннан кейін кір жуғыш машинаңыз қолданбаға сәтті түрде қосылады.
    - SmartThings қолданбасындағы әр түрлі функцияларды пайдалануыңызға болады.

#### ЕСКЕРІМ

- Кір жуғыш машинаңыз SmartThings қолданбасына қосыла алмаса, қосылу әрекетін қайталаңыз.
- Кір жуғыш машинаны SmartThings қолданбасына қосқаннан кейін интернет қосылымында ақау пайда болса, роутерді тексеріңіз.
- Егер Wi-Fi сөніп тұрса, жүйе функцияларының мәзіріне кіру үшін  түймесін 3 секунд басыңыз да, Wi-Fi функциясын таңдаңыз және қосыңыз.
- Кір жуғыш машинаның Wi-Fi функциясын қоссаңыз, кір жуғыш машинаңызды оның ток көзіне қосылу тұрған-тұрмағанына қарамай, смартфон немесе планшет арқылы SmartThings қолданбасына қоса аласыз. Егер кір жуғыш машинаның Wi-Fi функциясы сөндіріліп тұрса, кір жуғыш машина SmartThings қолданбасында желіден тыс күйде тұрады.
- Smart Control функциясын бастау алдында есікті жабыңыз.
- Кір жуғыш машинаңызды біраз уақыт SmartThings қолданбасына қоспай пайдалансаңыз, Смарт басқару туралы қалқыма хабар 3 секунд көрінеді.
- Кір жуғыш машинаның Wi-Fi функциясы AP (кіру хаттамасы) көзіне қосылмаса, оны ток көзінен ағытқанда Wi-Fi да сөнеді.

#### Қосылып тұру

SmartThings қолданбасынан Қосылып тұру функциясын, цикл соңында Smart Control қосылған қалпы ұстау үшін орнатыңыз. Үйден немесе сырттан қосымша нұсқау жіберуге мүмкіндік беру үшін кір жуғыш машинаңыз қолданбаға қосылып тұрады.

1. Егер Қосылып тұру функциясын SmartThings қолданбасы арқылы қоссаңыз, цикл аяқталғаннан кейін кір жуғыш машинаңыз күту режимінде қуат үнемдеу күйінде тұрады.
  - Егер есік жабық тұрса, Қосылып тұру функциясы 7 күнге дейін қосылып тұрады.
2. Қосылып тұру функциясы қосылып тұрса, кір жуғыш машина дисплейінде Smart Control, Есік бекітпесі және Wi-Fi белгілері жанып тұрады.
3. Кір жуғыш машинаңызды оңтайлы басқаруға, SmartThings көмегімен шаю, айналдыру немесе кептіру циклдарын қосуға болады.

#### ЕСКЕРІМ

- Кір жуғыш машинаңыз SmartThings қолданбасына қосылмай тұрса да, цикл үзіліске қойылған кезде, күту режимінде қуат үнемдеу күйіне қойылады.
- Кей жағдайларда тек есік бекітпесінің белгісі ғана жанып тұруы мүмкін.





## SmartThings

### Wi-Fi байланысы

Смартфон немесе планшетіңіздің **Settings (Параметрлер)** қойындысына өтіп, сымсыз байланысты қосып, AP (Кіру хаттамасы) көзін таңдаңыз.

- Бұл құрылғы Wi-Fi 2,4ГГц хаттамаларына қолдау көрсетеді.

### Жүктеу

Қолданба нарығынан (Google Play дүкені, Apple App дүкені, Samsung Galaxy Apps) SmartThings қолданбасын “SmartThings” сөзін қолданып табыңыз. Қолданбаны құрылғыңызға жүктеңіз және орнатыңыз.

### ЕСКЕРІМ

Қолданба жұмысты жақсарту үшін алдын ала ескертусіз өзгертілуі мүмкін.

### Жүйеге кіру

Әуелі SmartThings қолданбасына Samsung есептік жазбаңызбен кіріңіз. Samsung есептік жазбасын жасау үшін қолданбадағы нұсқауларды орындаңыз. Есептік жазба жасау үшін жеке қолданба қажет емес.

### ЕСКЕРІМ

Samsung есептік жазбаңыз бар болса, оны жүйеге кіру үшін пайдаланыңыз. Тіркелген Samsung смартфонның немесе планшетінің пайдаланушысы жүйеге автоматты түрде кіреді.

### Құрылғыны SmartThings қолданбасына тіркеу

1. Смартфонның немесе планшеттің сымсыз желіге қосылып тұрғанына көз жеткізіңіз. Қосылмай тұрса, **Settings (Параметрлер)** қойындысына өтіп, сымсыз байланысты қосып, AP (Кіру хаттамасы) таңдаңыз.
2. Смартфон немесе планшеттен **SmartThings** қолданбасына кіріңіз.
3. “A new device is found (Жаңа құрылғы табылды).” деген жазу көрінгенде **Add (Қосы)** параметрін таңдаңыз.
4. Ешбір хабар көрінбесе + таңбасын таңдап, қолжетімді құрылғылар тізімінен құрылғыңызды таңдаңыз. Құрылғы тізімде болмаса, **Device Type (Құрылғы түрі) > Specific Device Model (Нақты құрылғы үлгісі)** параметрін таңдап, құрылғыны қолдан қосыңыз.
5. Құрылғыңызды SmartThings қолданбасына төмендегідей тіркеңіз.
  - a. Құрылғыңызды SmartThings қолданбасына қосыңыз. Құрылғыңыздың SmartThings қолданбасына қосылып тұрғанына көз жеткізіңіз.
  - b. Тіркеу аяқталғанда құрылғыңыз смартфонда немесе планшетте пайда болады.





# Іске пайдалану

## Ашық лицензия туралы құлақтандыру

Бұл өнімдегі бағдарламалық жасақтамада ашық лицензия бағдарламасы бар. Осы өнімді жөнелткеннен кейін, <http://opensource.samsung.com> (“Сұрақ” мәзірін пайдаланыңыз) мекенжайы арқылы біздің қолдау көрсететін тобымызға хабарласып, тиісті түпнұсқа кодты толық үш жылға алуыңызға болады.

Толық түпнұсқа кодты CD-ROM тәрізді физикалық құралға сақтап алуға болады, бірақ бұл үшін шамалы төлемақы алынады.

Мына URL [http://opensource.samsung.com/opensource/SMART\\_AT\\_051/seq/0](http://opensource.samsung.com/opensource/SMART_AT_051/seq/0) мекенжайы осы өнімге қатысты ашық лицензия ақпаратына апаратын. Бұл ұсыныс осы ақпаратты алған кез келген адамға беріледі.



### ЕСКЕРІМ

Осы мәлімдеме арқылы Samsung Electronics радио құрылғысының түріне жататын бұл құрылғының 2014/53/EU декларациясына сәйкес келетінін хабарлайды. ЕО сәйкестік декларациясының толық нұсқасын төмендегі интернет мекенжайынан табуға болады: Ресми Сәйкестік декларациясын <http://www.samsung.com>, Қолдау > Өнімге қолдау көрсетуді іздеу қойындысына үлгі атауын енгізіп қарауға болады.

Wi-Fi макс. трансмиттерінің қуаты: 20 дБм, 2,412 ГГц – 2,472 ГГц





# Күтім көрсету

Кір жуғыш машинаның жұмыс тиімділігі төмендемеу және қолданыс уақытын сақтау үшін таза ұстаңыз.

## Барабанды тазалау+

Барабанның бактериясын кетіріп тазалау үшін осы циклды уақытылы орындаңыз. Бұл цикл суды 60 °C және 70 °C арасында қыздырып, есіктің резеңке тығыздағышындағы қоқысты тазалайды.

1.  түймесін басыңыз.
2. **Шарлау тетігін** тетігін бұрап, **Барабанды тазалау+** функциясын таңдаңыз.
3.  түймесін басып тұрыңыз.

### НАЗАР АУДАРЫҢЫЗ

- Барабанды тазалау үшін ешбір жуғыш зат пайдаланбаңыз. Барабандағы химиялық заттардың қалдығы кірге немесе кір жуғыш машинаға нұқсан келтіруі мүмкін.
- Қақ жиналудың алдын алу үшін, жергілікті су кермектігіне сәйкес жуғыш заттың тиісті мөлшерін қосып, жуғыш затпен суды жұмсартқыш қоспа қосыңыз.

## Барабанды тазалау+ ескертуі

Үлгі түріне қарай **Барабанды тазалау+** индикаторы, таңба немесе жарық диодты шам түрінде болады.

Егер индикатор болса, индикаторлар басқару панелінде жанады.

Жарық диодты шам түрінде болса, жарық диодты шам **Барабанды тазалау+** қасында не басқару панелінің функциялар аумағында жанып тұрады.

- **Барабанды тазалау+** индикаторы әр 40 жуу циклы орындалған сайын басқару панелінде жыпылықтап тұрады. **Барабанды тазалау+** циклын уақытылы орындап тұрған жөн.
- Еске салғыштың алғаш рет жыпылықтағанын көргеннен кейін, бұдан кейін 6 рет жуу барысында елемеуге болады. Еске салғыш 7<sup>-ші</sup> рет көрсетілгеннен кейін, көрінбейді. Дегенмен, қайтадан екінші 40<sup>-шы</sup> жуу циклынан кейін қайта көрсетіледі.
- Соңғы цикл тоқтатылғаннан кейін "0" хабары көрініп тұруы мүмкін.
- **Барабанды тазалау+** циклының қанша рет жұмыс істегенін **Қуат** түймесін басып көруге болады. Бұл машинаны тоқтатпайды немесе сөндірмейді, бірақ цикл санын есептеуді белгілейді.
- "0" көрініп тұрса да, машина қалыпты жұмыс істейді.
- Циклды гигиеналық мақсатта жиі орындауды ұсынамыз.

# Күтім көрсету

## Төтенше жағдайда су төгу

Тоқ сөніп қалса, барабанның ішіндегі суды кірді алмай тұрып төгіңіз.

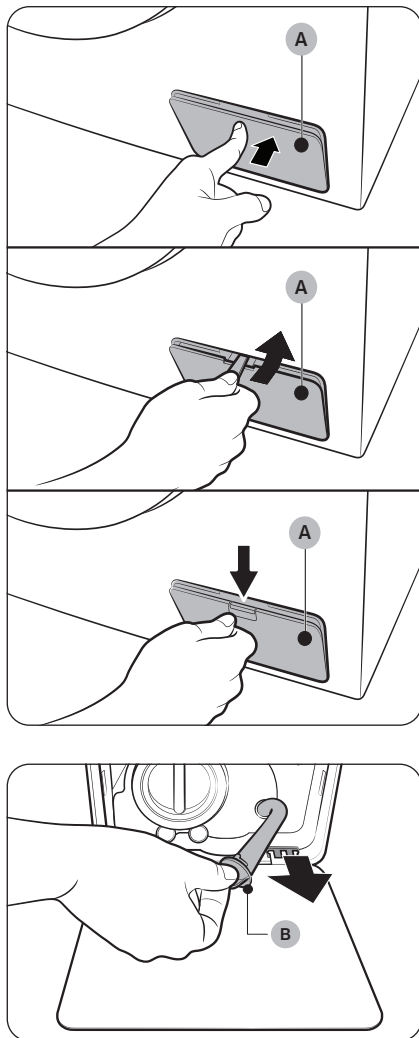

1. Кір жуғыш машинаның ашасын розеткадан суырып, тоқтан ажыратыңыз.
2. Сүзгі қақпағын (A) ашыңыз.
  - 1-ТҮРІ: Ашу үшін сүзгі қақпағының (A) үстіңгі жағын баппен түртіңіз.
  - 2-ТҮРІ: сүзгі қақпағының (A) ашу үшін кілт немесе тиынды пайдаланыңыз.
  - 3-ТҮРІ: сүзгі қақпағының (A) ашу үшін бекіткішін төмен түртіңіз.
3. Қақпақтың айналасына бос, кең сауытты қойып, түтіктің қақпағын (B) ұстап тұрып, төтенше жағдайда су төгетін түтікті сауытқа салыңыз.

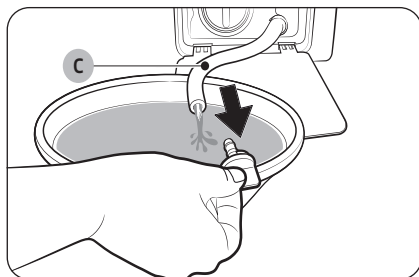

4. Түтіктің қақпағын ашып **Төтенше жағдайда су төгетін түтіктің (C)** ішіндегі суды сауытқа ағызыңыз.
5. Болған кезде түтіктің қақпағын жауып, түтікті қайта салыңыз. Содан кейін сүзгінің қақпағын жабыңыз.

**ЕСКЕРІМ**

Keç сауытты пайдаланыңыз, себебі барабанның ішіндегі су күткеннен көп болуы мүмкін.

## Тазалау

### Кір жуғыш машинаның беткі жағы

Тұрмыста қолданылатын, жеміргіш емес жуғыш зат пен жұмсақ шүберекті пайдаланыңыз. Кір жуғыш машинаға су шашпаңыз.

### Тор сүзгі

Су түтігінің тор сүзгісін жылына бір немесе екі рет тазалаңыз.

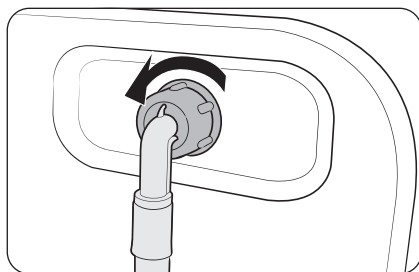

1. Кір жуғыш машинаны сөндіру үшін қуат сымын ағытыңыз.
2. Су шүмегін жабыңыз.
3. Кір жуғыш машинаның арт жағындағы түтікті бұрап ағытып алыңыз. Су атқылап кетпеу үшін түтікті шүберекпен жабыңыз.

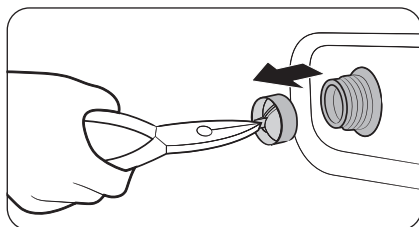

4. Тор сүзгіні су құятын клапаннан алу үшін тістеуікті пайдаланыңыз.
5. Тор сүзгіні бұрама жалғастырғышы қоса батқанша суға терең батырыңыз.
6. Тор сүзгіні көлеңкеге қойып мұқият кептіріңіз.
7. Тор сүзгіні су құятын клапанға қайта салып, су түтігін қайта су құятын клапанға жалғаңыз.
8. Су шүмегін ашыңыз.

**ЕСКЕРІМ**

Егер тор сүзгі бітеліп қалса экранда **“Судың келуін тексеріңіз”** деген ақпарат коды пайда болады.



# Күтім көрсету

## Қоқыс сүзгісі

Қоқыс сүзгісі бітеліп қалмау үшін оны 2 сай сайын тазалауды ұсынамыз. Қоқыс сүзгісі бітеліп қалса, көпіршіктің әсерін төмендетуі мүмкін.

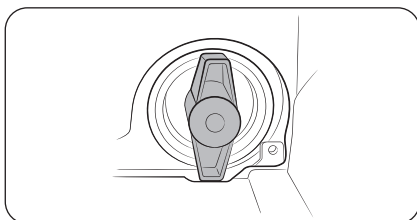
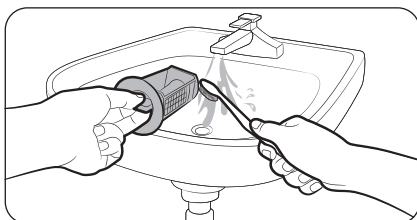
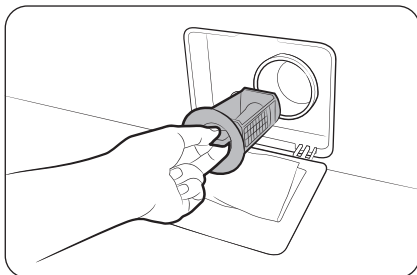

1. Кір жуғыш машинаны сөндіру үшін қуат сымын ағытыңыз.
2. Барабанның ішінде қалған суды төгіңіз. **Төтенше жағдайда су төгу бөлімін қараңыз.**
3. **Сүзгі қақпағын ашыңыз.**
4. Қоқыс сүзгісінің тетігін солға бұрап, қалған суды төгіңіз.
5. Қоқыс сүзгісін жұмсақ шөткемен тазалаңыз. Сүзгінің ішіндегі су төгетін сорғы қозғалтқышының бітеліп қалмағанына көз жеткізіңіз.
6. Қоқыс сүзгісін қайта салып, сүзгінің тетігін оңға бұраңыз.

### ЕСКЕРІМ

- Кейбір қоқыс сүзгілерінде балалар төтенше жағдайға тап болуға жол бермеуге арналған қауіпсіздік құралы бар. Қоқыс сүзгісінің қауіпсіздік құралын ашу үшін басып, сағат тілінің бағытына қарсы бұраңыз. Қауіпсіздік құралының серпімді механизмі сүзгіні ашуға көмектеседі.
- Қоқыс сүзгісінің қауіпсіздік құралын жабу үшін сағат тілінің бағытымен бұраңыз. Серіппе тарсылдаған дыбыс шығаруы мүмкін, бұл қалыпты жағдай.

### ЕСКЕРІМ

- Әрбір 100 жуудан кейін басқару тақтасында “**Дренажды сүзгіні тазалаңыз**” хабары пайда болады.
- Егер сорғы сүзгісі бітеліп қалса экранда “**Дренажды тексеріңіз**” деген ақпарат коды пайда болады.

### ⚠ НАЗАР АУДАРЫҢЫЗ

- Сүзгіні тазалап болғаннан кейін сүзгі тетігінің дұрыс жабылғанына көз жеткізіңіз. Бұлай істемегенде, су ағуы мүмкін.
- Сүзгіні тазалап болғаннан кейін дұрыс салынғанына көз жеткізіңіз. Бұлай істемегенде, дұрыс жұмыс істемеуі немесе су ағуы мүмкін.

## Жуғыш затты үлестіргіш

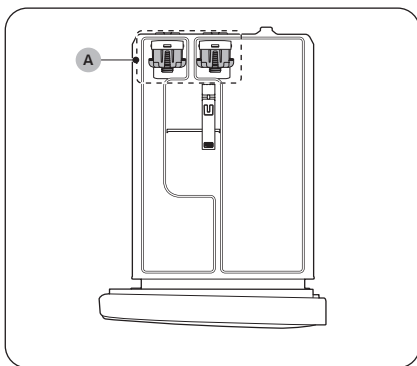
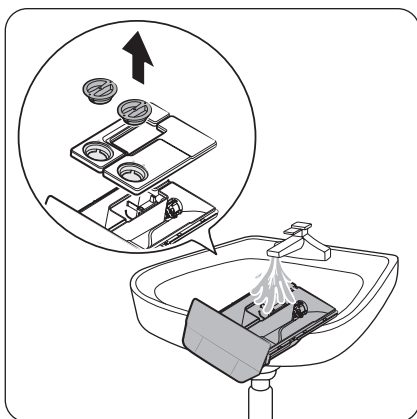
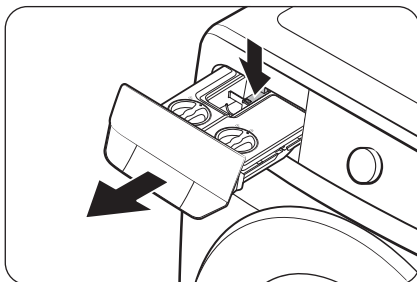

1. Тартпаның ішкі жағындағы **босату тұтқышын** ұстап тұрып, жуғыш зат тартпасын тартып алыңыз.

2. Қақпақты ашыңыз және автоматты жуғыш зат/жұмсартқыш бөліктерінің ішкі жағын сумен тазалаңыз.

- Олардың тазалап болғаннан кейін, суды сүртіп алып, қақпақты жабыңыз.

### ⓘ ЕСКЕРТПЕ

- Ұнтақ тартпасы **бөліміне (А)** қылшақты немесе басқа тазартқыш құралды пайдаланбаңыз. Оларды тек сумен шайыңыз.
- **(А) бөлімін** бөлшектемеңіз.

## Күтім көрсету

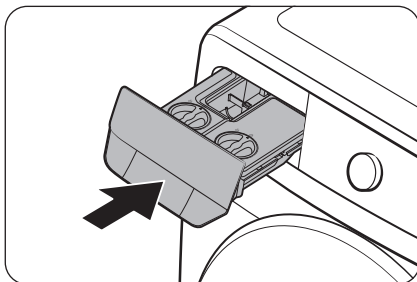
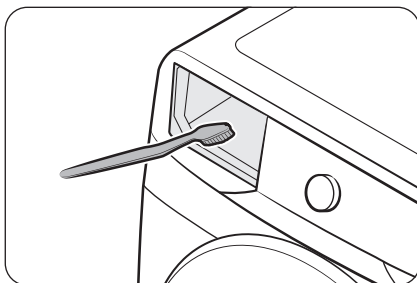

3. Тартпаның ойығындағы жуғыш зат қалдықтарын және қақты кетіру үшін тартпа ойығын шөлмек жуатын щеткамен тазалаңыз.

4. Жуғыш зат тартпасын кір жуғыш машинаға қайта салыңыз.

### ЕСКЕРТПЕ

Жуғыш зат үлестіргішті орнына салу алдында оның ұясының әбден құрғатылғанын тексеріңіз.

### НАЗАР АУДАРЫҢЫЗ

Кір жуғыш құрал тартпасына су шашпаңыз. Бұл электр тогының соғуына немесе өртке себеп болуы мүмкін

## Кір жуғыш машинаның мұзын жібіту

Кір жуғыш машина 0 °С градустан төмендегенде мұздап қалуы мүмкін.

1. Кір жуғыш машинаны сөндіру үшін қуат сымын ағытыңыз.
2. Су түтігін жібіту үшін, шүмектің үстінен жылы су құйыңыз.
3. Су түтігін ағытып, жылы суға салып жібітіп қойыңыз.
4. Барабанға жылы су құйып, шамамен 10 минут қоя тұрыңыз.
5. Су түтігін судың шүмегіне қайта жалғаңыз.

### ЕСКЕРІМ

Кір жуғыш машина сонда да дұрыс жұмыс істемесе, жоғарыдағы қадамдарды машина қалыпты жұмыс істегенше қайталаңыз.

## Ұзақ уақыт пайдаланбаған кезде күтіп ұстау

Кір жуғыш машинаны ұзақ уақыт пайдаланбай қалдырмауға тырысыңыз. Бұндай жағдайда, кір жуғыш машинаның суын төгіп, қуат сымын ағытыңыз.

1. **Шарлау тетігін** бұрап, **Шаю + Айналдыру** циклын таңдаңыз.
2. Барабанды босатыңыз да, **▷||** түймесін басып тұрыңыз.
3. Цикл аяқталған кезде су шүмегін жауып, су түтігін ағытыңыз.
4. Кір жуғыш машинаны сөндіру үшін қуат сымын ағытыңыз.
5. Барабанның ішін желдету үшін есікті ашыңыз.



# Ақаулықты түзету

Егер қандай да бір мәселе орын алса, СК дисплейіндегі хабарларды тексеріп, экрандағы нұсқауларды орындаңыз.

Мәселе сонда да шешілмесе, қызмет көрсету орталығына хабарласыңыз.

## Тексерілетін мәселелер

Егер кір жуғыш машинаға қатысты мәселе пайда болса, әуелі келесі кестені қарап, берілген ұсыныстарды қолданып көріңіз.

Ақаулық	Әрекет
Жұмыс істеуін бастамайды.	<ul style="list-style-type: none"> <li>• Кір жуғыш машинаның қосылып тұрғанына көз жеткізіңіз.</li> <li>• Есіктің дұрыс жабылып тұрғанына көз жеткізіңіз.</li> <li>• Су шүмектерінің ашық екенін тексеріңіз.</li> <li>• Кір жуғыш машинаны қосу үшін ▷   түймесін басып тұрыңыз.</li> <li>• Балалардан бұғаттау белсенді күйде емес екенін тексеріңіз.</li> <li>• Кір жуғыш машинаға су құйылар алдында бірнеше рет сырт-сырт еткен дыбыс естіледі де, есіктің бекітілгені тексеріледі, содан кейін су жылдам төгіледі.</li> <li>• Сақтандырғышты тексеріңіз немесе айырып-қосқышты қайта қалпына қойыңыз.</li> <li>• Ток көзіне дұрыс қосылып тұрғанын тексеріңіз.</li> <li>• Кернеудің төмен екені анықталды. <ul style="list-style-type: none"> <li>- Қуат сымның қосылып тұрғанын тексеріңіз.</li> </ul> </li> <li>• Кірлердің есікке қыстырылып қалмағанын тексеріңіз.</li> <li>• “Қосалқы есік ашық” деген хабар, AddWash есігін ▷   түймесін баспай тұрып ашқанда пайда болады. Бұл жағдайда келесі әрекеттің бірін орындаңыз:</li> <li>• AddWash есігін дұрыс жабу үшін басыңыз. Содан кейін ▷   түймесін басып, әрекетті қайталаңыз.</li> <li>• Кір қосып салу үшін AddWash есігін ашыңыз да, кірді салып болғаннан кейін AddWash есігін мұқият жабыңыз. Содан кейін әрекетті жалғастыру үшін ▷   түймесін басып тұрыңыз.</li> </ul>
Су жетіспей тұр немесе ешбір су құйылмаған.	<ul style="list-style-type: none"> <li>• Су шүмегін толық ашыңыз.</li> <li>• Есіктің дұрыс жабылып тұрғанына көз жеткізіңіз.</li> <li>• Су құятын түтіктің мұздап қалмағанын тексеріңіз.</li> <li>• Су құятын түтіктің жаншылып немесе бітеліп қалмағанын тексеріңіз.</li> <li>• Судың қысымының жеткілікті екеніне көз жеткізіңіз.</li> <li>• Суық судың шүмегі мен ыстық су шүмегінің дұрыс қосылып тұрғанына көз жеткізіңіз.</li> <li>• Тор сүзгіні тазалаңыз, бітеліп қалған болуы мүмкін.</li> </ul>



Ақаулық	Әрекет
<p><b>Цикл аяқталғаннан кейін жуғыш затты үлестіргіште шамалы жуғыш зат қалды.</b></p>	<ul style="list-style-type: none"> <li>• Кір жуғыш машинадағы су қысымының жеткілікті екеніне көз жеткізіңіз.</li> <li>• Жуғыш заттың жуғыш зат үлестіргіштің ортасына салынғанына көз жеткізіңіз.</li> <li>• Шаю қақпағының дұрыс салынғанына көз жеткізіңіз.</li> <li>• Егер түйіршіктелген жуғыш затты пайдалансаңыз, жуғыш зат таңдағыштың үстіңгі жақта тұрғанына көз жеткізіңіз.</li> <li>• Шаю қақпағын алып, жуғыш зат үлестіргішті тазалаңыз.</li> </ul>
<p><b>Қатты дірілдейді немесе шуыл шығарады.</b></p>	<ul style="list-style-type: none"> <li>• Кір жуғыш машинаның тайғанақ емес тегіс, қатты еденге орнатылғанына көз жеткізіңіз. Егер еден тегіс болмаса, кір жуғыш машинаның биіктігін реттеу үшін реттегіш тіректерді пайдаланыңыз.</li> <li>• Тасымал болттарының алынғанын тексеріңіз.</li> <li>• Кір жуғыш машинаның басқа ешбір затқа тиіп тұрмағанына көз жеткізіңіз.</li> <li>• Кірдің теңгерімі дұрыс екеніне көз жеткізіңіз.</li> <li>• Қалыпты жұмыс барысында қозғалтқыштан шуыл шығуы мүмкін.</li> <li>• Темірден жасалған заттармен безендірілген жұмыс комбинизондары немесе киімдерден жуу барысында шуыл шығуы мүмкін. Бұл қалыпты жағдай.</li> <li>• Тиын тәрізді темір заттардан шуыл шығады. Жуып болғаннан кейін осы заттарды барабаннан және сүзгінің корпусынан алыңыз.</li> <li>• Кірді қайта таратып салыңыз. Бір ғана кірді, мысалы монша халатын немесе джинс шалбарды жуу қажет болса, соңғы айналдыру нәтижесі қанағаттанғысыз болуы мүмкін және дисплейде <b>“Барабанның теңгерімсіз жүктемесі”</b> тексеру хабары пайда болады.</li> </ul>
<p><b>Суды төкпейді және/немесе айналдырмайды.</b></p>	<ul style="list-style-type: none"> <li>• Су төгетін түтіктің су төгетін құбырға дейін тура қосылып тұрғанына көз жеткізіңіз. Су төгуге кедергі келсе, қызмет көрсету орталығына қоңырау шалыңыз.</li> <li>• Қоқыс сүзгісінің бітеліп қалмағанына көз жеткізіңіз.</li> <li>• Есікті жабыңыз да, <b>▷</b> түймесін басып тұрыңыз. Өз қауіпсіздігіңізді қамтамасыз ету үшін кір жуғыш машина есік жабылмайынша кептірмейді немесе айналдырмайды.</li> <li>• Су төгетін түтіктің мұздап немесе бітеліп қалмағанын тексеріңіз.</li> <li>• Су төгетін түтіктің кептеліп қалмаған құбырға жалғанғанына көз жеткізіңіз.</li> <li>• Егер кір жуғыш машинаға ток жеткіліксіз мөлшерде берілсе, кір жуғыш машина уақытша су төкпейді немесе айналдырмайды. Кір жуғыш машинаға тоқ жеткілікті беріле бастаған кезде ол қалыпты жұмыс істейді.</li> <li>• Су төгетін түтіктің қосылым түріне қарай дұрыс төселіп тұрғанына көз жеткізіңіз.</li> <li>• Қоқыс сүзгісін тазалаңыз, бітеліп қалған болуы мүмкін.</li> </ul>



# Ақаулықты түзету

Ақаулық	Әрекет
<b>Есік ашылмайды.</b>	<ul style="list-style-type: none"> <li>• Кір жуғыш машинаны тоқтату үшін ▷   түймесін басып тұрыңыз.</li> <li>• Есік бекітпесінің механизмі ашылғанша шамалы уақыт қажет болуы мүмкін.</li> <li>• Машина тоқтағаннан кейін немесе ток сөнгеннен кейін 3 минут өтпейінше, машинаның есігі ашылмайды.</li> <li>• Барабан ішіндегі судың әбден төгілгеніне көз жеткізіңіз.</li> <li>• Барабан ішінде су бар болса есік ашылмауы мүмкін. Барабанның ішіндегі суды төгіп, есікті қолмен ашыңыз.</li> <li>• Есік бекітпесінің индикаторының сөніп тұрғанына көз жеткізіңіз. Кір жуғыш машинаның суы төгілгеннен кейін есік бекітпесінің шамы сөнеді.</li> </ul>
<b>Көпіршік өте көп.</b>	<ul style="list-style-type: none"> <li>• Ұсынылған жуғыш заттарды қажетті мөлшерде пайдаланғаныңызды тексеріңіз.</li> <li>• Қатты көпіршуге жол бермеу үшін тиімділігі өте жоғары (HE) жуғыш затты пайдаланыңыз.</li> <li>• Тұщы суда, аз кір салынғанда немесе шамалы кірлеген кірді жуу үшін жуғыш заттың мөлшерін азайтыңыз.</li> <li>• Тиімділігі төмен жуғыш затты пайдалануды ұсынбаймыз.</li> </ul>
<b>Қосымша жуғыш зат салынбайды.</b>	<ul style="list-style-type: none"> <li>• Жуғыш зат пен мата жұмсартқыштың қалған мөлшері көрсетілген шектен жоғары емес екеніне көз жеткізіңіз.</li> </ul>
<b>Тоқтап қала береді.</b>	<ul style="list-style-type: none"> <li>• Қуат сымын тоғы бар электр розеткасына қосыңыз.</li> <li>• Сақтандырғышты тексеріңіз немесе айырып-қосқышты қайта қалпына қойыңыз.</li> <li>• Кір жуғыш машинаны қосу үшін есікті жауып, ▷   түймесін басыңыз. Өз қауіпсіздігіңізді қамтамасыз ету үшін кір жуғыш машина есік жабылмайынша кептірмейді немесе айналдырмайды.</li> <li>• Кір жуғыш машинаға су құйылар алдында бірнеше рет сырт-сырт еткен дыбыс естіледі де, есіктің бекітілгені тексеріледі, содан кейін су жылдам төгіледі.</li> <li>• Циклдың кідіретін немесе жібітетін кезеңі болуы мүмкін. Сәл күтіңіз, кір жуғыш машина жұмыс істей бастауы мүмкін.</li> <li>• Су құятын түтіктің тор сүзгісінің су шүмегіне қосылған жерлерінің бітеліп қалмағанына көз жеткізіңіз. Тор сүзгіні уақытылы тазалаңыз.</li> <li>• Егер кір жуғыш машинаға ток жеткіліксіз мөлшерде берілсе, кір жуғыш машина уақытша су төкпейді немесе айналдырмайды. Кір жуғыш машинаға тоқ жеткілікті беріле бастаған кезде ол қалыпты жұмыс істейді.</li> </ul>



Ақаулық	Әрекет
<b>Құйылатын судың температурасы дұрыс емес.</b>	<ul style="list-style-type: none"> <li>• Екі шүмекті де толық ашыңыз.</li> <li>• Температураның дұрыс таңдалғанына көз жеткізіңіз.</li> <li>• Түтіктердің дұрыс шүмектерге қосылғанына көз жеткізіңіз. Су құбырларын шайыңыз.</li> <li>• Су қыздырғыштың кемінде шүмектен 49 °С ыстық су құятын етіп бапталғанына көз жеткізіңіз. Сонымен қатар, су қыздырғыштың қуаты мен су толтыру жылдамдығын тексеріңіз.</li> <li>• Түтіктерді ағытып, тор сүзгіні тазалаңыз. Тор сүзгісі кептеліп қалған болуы мүмкін.</li> <li>• Кір жуғыш машинаға су құйыла бастағанда, температураны автоматты түрде басқару функциясы құйылып жатқан судың температурасын тексеретін болғандықтан, судың температурасы өзгеруі мүмкін. Бұл қалыпты жағдай.</li> <li>• Кір жуғыш машинаға су құйылып жатқанда, суық немесе жылы температура таңдалып тұрса, үлестіргіштен тек ыстық және/немесе тек суық судың ағып жатқанын байқауыңыз мүмкін. Бұл температураны автоматты түрде басқаратын режимнің қалыпты функциясы, себебі кір жуғыш машина судың температурасын анықтайды.</li> </ul>
<b>Цикл соңында кір дымқыл болып тұр.</b>	<ul style="list-style-type: none"> <li>• Жоғары немесе өте жылдам айналдыру жылдамдығын пайдаланыңыз.</li> <li>• Қатты көпіршімес үшін өте тиімді (HE) жуғыш затты пайдаланыңыз.</li> <li>• Тым аз кір салынған. Өте аз кір салған кезде (бір немесе екі зат) теңгерімсіздік байқалып, толық айналмауы мүмкін.</li> <li>• Су төгетін түтіктің жаншылып немесе бітеліп қалмағанын тексеріңіз.</li> </ul>
<b>Су жылыстап ағады.</b>	<ul style="list-style-type: none"> <li>• Есіктің дұрыс жабылып тұрғанына көз жеткізіңіз.</li> <li>• Барлық түтіктердің берік жалғанғанына көз жеткізіңіз.</li> <li>• Су төгетін түтік ұшының ақаба су жүйесіне дұрыс кіргізіліп, бекітілгенін тексеріңіз.</li> <li>• Өте көп кір салмаңыз.</li> <li>• Қатты көпіршуге жол бермеу үшін тиімділігі өте жоғары (HE) жуғыш затты пайдаланыңыз.</li> <li>• Су төгетін түтікті тексеріңіз. <ul style="list-style-type: none"> <li>- Су төгетін түтік ұшының еденде жатпағанына көз жеткізіңіз.</li> <li>- Су төгетін түтіктің бітеліп қалмағанына көз жеткізіңіз.</li> </ul> </li> </ul>
<b>Иіс шығады.</b>	<ul style="list-style-type: none"> <li>• Артық көпіршіктер ұяшықтарға жиналып қалып, зең иісі пайда болуы мүмкін.</li> <li>• Уақытылы зарарсыздандыру үшін шаю циклдарын орындаңыз.</li> <li>• Есіктің тығыздағышын (диафрагмасы) тазалаңыз.</li> <li>• Цикл аяқталғаннан кейін кір жуғыш машинаның ішін кептіріңіз.</li> </ul>



# Ақаулықты түзету

Ақаулық	Әрекет
Ешбір көпіршік байқалмайды (Көпіршік қосылатын үлгілерде ғана).	<ul style="list-style-type: none"> <li>• Барабанға өте көп зат салынса, көпіршік байқалмауы мүмкін.</li> <li>• Қатты ластанған кірді жуған кезде көпіршік пайда болмауы мүмкін.</li> </ul>
AddWash есігін кез келген уақытта ашсам бола ма?	<ul style="list-style-type: none"> <li>• AddWash есігін  индикаторы көрінгенде ғана ашуға болады. Дегенмен, келесі жағдайларда ашылмайды: <ul style="list-style-type: none"> <li>- Қайнату немесе кептіру циклы жұмыс істеп тұрғанда және ішкі температура жоғары болса</li> <li>- Қауіпсіздікті қамтамасыз ету үшін Балалардан бұғаттау орнатсаңыз</li> <li>- Қосымша кір салуды қажет етпейтін барабан жуу немесе барабанды кептіру циклы қосылып тұрса.</li> </ul> </li> </ul>
Дисплейде хабар пайда болады да, үлестіргіштің ашық тұрғанын ескертеді.	<ul style="list-style-type: none"> <li>• Жуғыш зат үлестіргішінің дұрыс жабылғанын тексеріңіз. <ul style="list-style-type: none"> <li>- Жуғыш зат үлестіргішін ашып, қайта жабыңыз. Дұрыс жабылғанына көз жеткізіңіз.</li> </ul> </li> </ul>
Жуу уақыты көбейген.	<ul style="list-style-type: none"> <li>• Нақты жуу уақыты басқару тақтасында бастапқы көрсетілген есептеулі уақыттан циклді таңдаған кезде өзгеруі мүмкін.</li> </ul>

Мәселе шешілмесе, қызмет көрсету орталығына хабарласыңыз. Қызмет көрсету орталығының нөмірі құрылғының жапсырмасында.



## Ақпарат кодтары

Егер кір жуғыш машина жұмыс істемей қалса, экранда ақпарат коды пайда болуы мүмкін. Төмендегі кестеге қарап, ұсыныстарды орындап көріңіз.

Код	Әрекет
Дренажды тексеріңіз	<p>Су төгілмей тұр.</p> <ul style="list-style-type: none"> <li>Су төгетін түтіктің мұздап немесе бітеліп қалмағанын тексеріңіз.</li> <li>Су төгетін түтіктің қосылым түріне қарай дұрыс төселіп тұрғанына көз жеткізіңіз.</li> <li>Қоқыс сүзгісін тазалаңыз, бітеліп қалған болуы мүмкін.</li> <li>Су төгетін түтіктің су төгетін құбырға дейін тура қосылып тұрғанына көз жеткізіңіз.</li> <li>Ақпарат коды сонда да көрсетіле берсе, тұтынушыға қызмет көрсету орталығына хабарласыңыз.</li> </ul>
Судың келуін тексеріңіз	<p>Су құйылмай тұр.</p> <ul style="list-style-type: none"> <li>Су шүмектерінің ашық екенін тексеріңіз.</li> <li>Су түтіктерінің бітеліп қалмағанына көз жеткізіңіз.</li> <li>Су шүмектерінің мұздап қалмағанын тексеріңіз.</li> <li>Кір жуғыш машинаның жеткілікті су қысымымен жұмыс істеп тұрғанына көз жеткізіңіз.</li> <li>Суық судың шүмегі мен ыстық су шүмегінің дұрыс қосылып тұрғанына көз жеткізіңіз.</li> <li>Тор сүзгіні тазалаңыз, бітеліп қалған болуы мүмкін.</li> <li>Ақпарат коды пайда болғаннан кейін барлық түймелер 3 минут бұғатталады.</li> <li>"Судың келуін тексеріңіз" хабары пайда болғанда, машина суды 3 минут төгеді. Осы кезде, Қуат түймесі жұмыс істемейді.</li> </ul>
Судың желілерін тексеріңіз	<ul style="list-style-type: none"> <li>Суық су құятын түтіктің суық судың шүмегіне мықтап қосылғанына көз жеткізіңіз. Егер ыстық судың шүмегіне қосылса, кей циклдарда кір қыжымдалып қалуы мүмкін.</li> </ul>
Барабанның теңгерімсіз жүктемесі	<p>Айналдыру циклы қосылмайды.</p> <ul style="list-style-type: none"> <li>Кірдің біркелкі таратылып салынғанына көз жеткізіңіз.</li> <li>Кір жуғыш машинаның тегіс, орнықты жерге қойылғанына көз жеткізіңіз.</li> <li>Кірді қайта таратып салыңыз. Бір ғана кірді, мысалы монша халатын немесе джинс шалбарды жуу қажет болса, соңғы айналдыру нәтижесі қанағаттанғысыз болуы мүмкін және дисплейде "Барабанның теңгерімсіз жүктемесі" тексеру хабары пайда болады.</li> </ul>



# Ақаулықты түзету

Код	Әрекет
Есік ашық	Есігі ашық тұрған кір жуғыш машинаны пайдалану. <ul style="list-style-type: none"> <li>Есіктің дұрыс жабылып тұрғанына көз жеткізіңіз.</li> <li>Кірлердің есікке қыстырылып қалмағанын тексеріңіз.</li> </ul>
OC	Су шегінен асып төгілді. <ul style="list-style-type: none"> <li>Айналып болғаннан кейін қайта бастаңыз.</li> <li>Дисплейде ақпарат коды сонда да көрсетіліп тұрса, жергілікті Samsung қызмет көрсету орталығына хабарласыңыз.</li> </ul>
LC, LC1	Су төгетін түтікті тексеріңіз. <ul style="list-style-type: none"> <li>Су төгетін түтік ұшының еденде жатпағанына көз жеткізіңіз.</li> <li>Су төгетін түтіктің бітеліп қалмағанына көз жеткізіңіз.</li> <li>Ақпарат коды сонда да көрсетіліп тұрса, тұтынушыға қызмет көрсету орталығына хабарласыңыз.</li> </ul>
3C	Барабан қозғалтқышының жұмысын тексеріңіз. <ul style="list-style-type: none"> <li>Циклды қайта бастап көріңіз.</li> <li>Ақпарат коды сонда да көрсетіліп тұрса, тұтынушыға қызмет көрсету орталығына хабарласыңыз.</li> </ul>
3CP	Электрониканы басқару жүйесін тексеру керек. <ul style="list-style-type: none"> <li>Циклды қайта бастап көріңіз.</li> <li>Ақпарат коды сонда да көрсетіліп тұрса, тұтынушыға қызмет көрсету орталығына хабарласыңыз.</li> </ul>
UC	Пульсатор қозғалтқышының жұмысын тексеріңіз. <ul style="list-style-type: none"> <li>Ток көзіне дұрыс қосылып тұрғанын тексеріңіз.</li> <li>Ақпарат коды сонда да көрсетіліп тұрса, тұтынушыға қызмет көрсету орталығына хабарласыңыз.</li> </ul>
	Кернеудің төмен екені анықталды. <ul style="list-style-type: none"> <li>Қуат сымның қосылып тұрғанын тексеріңіз.</li> <li>Ақпарат коды сонда да көрсетіліп тұрса, тұтынушыға қызмет көрсету орталығына хабарласыңыз.</li> </ul>
HC	Жоғары температура қыздыруын тексеру. <ul style="list-style-type: none"> <li>Ақпарат коды сонда да көрсетіліп тұрса, тұтынушыға қызмет көрсету орталығына хабарласыңыз.</li> </ul>
1C	Су деңгейінің сенсорлары дұрыс жұмыс істемей тұр. <ul style="list-style-type: none"> <li>Машинаны сөндіріңіз де, циклды қайта бастаңыз.</li> <li>Ақпарат коды сонда да көрсетіліп тұрса, тұтынушыға қызмет көрсету орталығына хабарласыңыз.</li> </ul>



Код	Әрекет
AC	Негізгі және қосымша PBA құралдарының арасындағы байланысты тексеріңіз. <ul style="list-style-type: none"> <li>• Машинаны сөндіріңіз де, циклды қайта бастаңыз.</li> <li>• Ақпарат коды сонда да көрсетіліп тұрса, тұтынушыға қызмет көрсету орталығына хабарласыңыз.</li> </ul>
8C	MEMS сенсоры дұрыс жұмыс істемей тұр. <ul style="list-style-type: none"> <li>• Машинаны сөндіріңіз де, циклды қайта бастаңыз.</li> <li>• Ақпарат коды сонда да көрсетіліп тұрса, тұтынушыға қызмет көрсету орталығына хабарласыңыз.</li> </ul>
AC6	Негізгі және инвертер PBA құралдарының арасындағы байланысты тексеріңіз. <ul style="list-style-type: none"> <li>• Күйіне қарай, машина қалыпты жұмыс қалпына қайта оралуы мүмкін.</li> <li>• Машинаны сөндіріңіз де, циклды қайта бастаңыз.</li> <li>• Ақпарат коды сонда да көрсетіліп тұрса, тұтынушыға қызмет көрсету орталығына хабарласыңыз.</li> </ul>
DC1	Негізгі есікті бұғаттау/бұғаттамау дұрыс жұмыс істемей тұр. <ul style="list-style-type: none"> <li>• Машинаны сөндіріңіз де, циклды қайта бастаңыз.</li> <li>• Ақпарат коды сонда да көрсетіліп тұрса, тұтынушыға қызмет көрсету орталығына хабарласыңыз.</li> </ul>
DC3	Addwash есігін бұғаттау/бұғаттамау дұрыс жұмыс істемей тұр. <ul style="list-style-type: none"> <li>• Машинаны сөндіріңіз де, циклды қайта бастаңыз.</li> <li>• Ақпарат коды сонда да көрсетіліп тұрса, тұтынушыға қызмет көрсету орталығына хабарласыңыз.</li> </ul>

Экранда ақпарат коды сонда да көрсетіліп тұрса, жергілікті Samsung қызмет көрсету орталығына хабарласыңыз.



# Техникалық сипаттама

## Матаға күтім көрсету кестесі

Келесі таңбалар матаға күтім көрсету нұсқаулары ретінде берілген. Киімге күтім көрсету жапсырмаларында кептіру, ағарту, кептіру және үтіктеу не қажет болса, құрғақ күйде тазалауға қатысты нұсқаулар беріледі. Бұл таңбалар отандық және шетелдік киім өндірушілердің затбелгілерінде бірдей қолданылады.

Киімді ұзақ пайдалану және жуған кезде ешбір мәселе туындамас үшін, оның зат белгісіндегі нұсқауларды орындаңыз.

### Жуу

	95 °C қалыпты жуу.
	60 °C қалыпты жуу.
	60 °C орташа жуу.
	40 °C қалыпты жуу.
	40 °C орташа жуу.
	40 °C аса орташа жуу.
	30 °C қалыпты жуу.
	30 °C орташа жуу.
	30 °C аса орташа жуу.
	Қолмен жуу.
	Жумаңыз.

### ЕСКЕРТПЕ

Жуу камерасындағы сандар Цельсий дәрежесінде көрсетілген максималды жуу температурасын көрсетеді. Ол дәрежеден аспау керек.

### Ағарту

	Кез келген ағартуға рұқсат етілген.
	Тек оттегі қосылған ағартқыш пайдалануға рұқсат етілген.
	Ағартуға болмайды.

### Кептіру





	Қалыпты кептіру / қалыпты температура / максималды шығарғыш температурасы 80 °C.
	Қалыпты кептіру / төмен температура / максималды шығарғыш температурасы 60 °C.
	Кептіргіш машинамен кептірмеңіз
	Тігінен кептіру.
	Сықпай тігінен кептіру.
	Көлденең бетте жазық күйде кептіру.
	Сықпай көлденең бетте жазық күйде кептіру.
	Көлеңкеде тігінен кептіру.
	Көлеңкеде тігінен кептіру.
	Көлеңкеде көлденең бетте жазық күйде кептіру.
	Көлеңкеде сықпай көлденең бетте жазық күйде кептіру.

### ЕСКЕРТПЕ

- Нүктелер кептіргіштің кептіру деңгейін білдіреді.
- Сызықтар кептіру түрін және орнын білдіреді.











## Үтіктеу

	Табаны максималды 200 °C температурада үтіктеу.
	Табаны максималды 150 °C температурада үтіктеу.
	Табаны максималды 110 °C температурада үтіктеу. Үтіктің буын пайдаланғанда сақ болыңыз (бусыз жұмыс істеңіз).
	Үтіктемеңіз.

 ЕСКЕРТПЕ

Нүктелер үтіктеудің (реттегіш, бу, жол үтіктері және үтіктеу машиналары) температура ауқымдарын білдіреді.

## Кәсіби күтім

	Қалыпты процесі бар перхлорэтиленде және/немесе көмірсутекте (ауыр бензиндер) кәсіби құрғақ тазалау.
	Ұқыпты процесі бар перхлорэтиленде және/немесе көмірсутекте (ауыр бензиндер) кәсіби құрғақ тазалау.
	Қалыпты процесі бар көмірсутекте (ауыр бензиндер) кәсіби құрғақ тазалау.
	Ұқыпты процесі бар көмірсутекте (ауыр бензиндер) кәсіби құрғақ тазалау.
	Құрғақ күйде тазалауға болмайды.
	Кәсіби дымқыл тазалау.
	Жұмсақ кәсіби дымқыл тазалау.
	Өте жұмсақ кәсіби дымқыл тазалау.



Дымқыл күйінде тазалауға болмайды.

 ЕСКЕРТПЕ

- Шеңбердегі әріптер (P, F) құрғақ тазалау немесе дымқыл тазалау (W) кезінде пайдаланылатын ерітінділерді білдіреді.
- Жалпы таңбаның астындағы сызық абайлап күтім көрсету керектігін білдіреді (мыс.: ерекше күтімді қажет етпейтін киімдерге арналған ұқыпты цикл) Қос сызық ерекше ұқыпты күтім деңгейлерін білдіреді.



# Техникалық сипаттама

## Қоршаған ортаны қорғау

- Бұл құрылғы қайта өңдеуден өткізуге болатын материалдардан жасалған. Егер бұны тастағыңыз келсе, жергілікті қоқыс тастау ережелерін орындаңыз. Құрылғыны тоққа қосуға жол бермес үшін қорек сымын кесіп алыңыз. Жануарлар мен кішкене балалар қамалып қалмас үшін, қақпағын ағытып алыңыз.
- Жуғыш затты өндірушісі нұсқаулығында көрсетілген мөлшерден артық мөлшерде пайдаланбаңыз.
- Дақ кетіретін және ағартқыш заттарды, тек қажетті жағдайларда ғана, жуу циклі басталмай тұрып қолданыңыз.
- Су мен электр қуатын, кірді толтыра салып жуу арқылы үнемдеңіз (кірдің нақты мөлшері қолданылатын бағдарламаға байланысты анықталады).



## Техникалық ақпарат парағы

“ \* ” Жұлдызша(лар) түрлі үлгіні көрсетеді, ол (0-9) немесе (A-Z) түрінде өзгеруі мүмкін.

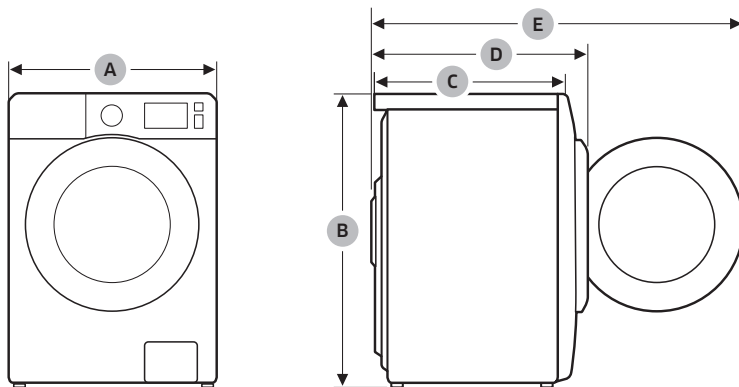

Түрі		Кір алдынан салынатын кір жуғыш машина	
Үлгі атауы		WW9*AG*L4***	
Өлшемдері	A (ені)	600 мм	
	B (биіктігі)	850 мм	
	C (қалыңдығы)	480 мм	
	D	540 мм	
	E	1010 мм	
Судың қысымы		50-800 кПа	
Таза салмағы		58,0 кг	
Максималды жүктеу сыйымдылығы	Жуу және айналдыру	9,0 кг	
Қуат тұтынуы	Жуу және қыздыру	АТ 220-240 В / 50 Гц	1900-2300 Вт
Айналдыру айналымы		1400 мин/айн	
Ток соғу қаупінен қорғау класы		I	

# Техникалық сипаттама

Түрі			Кір алдынан салынатын кір жуғыш машина	
Үлгі атауы			WW8*AG*L2***	WW7*AG*L2***
Өлшемдері	А (ені)		600 мм	
	В (биіктігі)		850 мм	
	С (қалыңдығы)		450 мм	
	D		510 мм	
	E		980 мм	
Судың қысымы			50-800 кПа	
Таза салмағы			55,0 кг	52,0 кг
Максималды жүктеу сыйымдылығы		Жуу және айналдыру	8,0 кг	7,0 кг
Қуат тұтынуы	Жуу және қыздыру	AT 220-240 В / 50 Гц	1900-2300 Вт	
Айналдыру айналымы			1200 мин/айн	
Ток соғу қаупінен қорғау класы			I	

## ЕСКЕРТПЕ

- Дизайн және техникалық параметрлері сапаны жақсарту мақсатында алдын ала ескертусіз өзгертіледі.
- Осы жерде көрсетілген өлшемдер өлшеу әдісіне байланысты нақты өлшемдерден сәл өзгеше болуы мүмкін.

Көрсетілген мақсатта, қалыпты жағдайда қолдану керек.

Ұсынылатын қолдану мерзімі: 7 жыл.

Өндіруші құрылғының дизайны мен техникалық параметрлерін алдын ала ескертусіз өзгерту құқығына ие.





Өнім өндірілген жердің атауы : Қытайда жасалған

**Өндіруші:**

Samsung Electronics Co., Ltd / Самсунг Электроникс Ко., Лтд”

**Өндірушінің мекен-жайы:**

Корея Республикасы, (Мэтан-донг) 129, Самсунг-ро, Енгтонг-гу, Сувон қ., Кёнги-до, 16677

**Зауыттың мекенжайы:**

- 501 Сухонг Ист Родд, Индастри Паркі, Сучжоу, Цзянсу, П.Р., Қытай немесе
- 218 Цзэйпу Родд, Индастри Паркі, Сучжоу, Цзянсу, П.Р., Қытай, Suzhou Samsung Electronics Co., Ltd.

Импорртаушы және Қазақстан Республикасының аймағында пайдаланушылардың кінәрат-талаптарын қабылдайтын мекеме:  
«SAMSUNG ELECTRONICS CENTRAL EURASIA» (САМСУНГ ЭЛЕКТРОНИКС ЦЕНТРАЛЬНАЯ ЕВРАЗИЯ) ЖШС, Қазақстан Республикасы, А05D7M5, Алматы қаласы, Алмалы ауданы, Желтоқсан көшесі, 115, 3 қабат



Символ Кедендік одақтың 005/2011 техникалық регламентіне сәйкес қолданылады және осы өнімнің қаптамасын екінші рет пайдалануға арналмағанын және жоюға жататынын көрсетеді. Осы өнімнің қаптамасын азық-түлік өнімдерін сақтау үшін пайдалануға тыйым салынады.



Символ қаптаманы жою мүмкіндігін көрсетеді. Символ сандық код және/немесе әріп белгілері түріндегі қаптама материалының белгісімен толықтырылуы мүмкін.

**СҰРАҒЫҢЫЗ НЕМЕСЕ ҰСЫНЫСЫҢЫЗ БАР МА?**

ЕЛ	ҚОҢЫРАУ ШАЛЫҢЫЗ	НЕМЕСЕ МЫНА МЕКЕНЖАЙҒА ХАБАРЛАСЫҢЫЗ:
RUSSIA	8-800-555-55-55	<a href="http://www.samsung.com/ru/support">www.samsung.com/ru/support</a>
BELARUS	810-800-500-55-500	<a href="http://www.samsung.com/ru/support">www.samsung.com/ru/support</a>
GEORGIA	0-800-555-555	<a href="http://www.samsung.com/support">www.samsung.com/support</a>
ARMENIA	0-800-05-555	<a href="http://www.samsung.com/ru/support">www.samsung.com/ru/support</a>
AZERBAIJAN	0-88-555-55-55	<a href="http://www.samsung.com/ru/support">www.samsung.com/ru/support</a>
KAZAKHSTAN	8-10-800-500-55-500 (GSM: 7799)	<a href="http://www.samsung.com/kz_ru/support">www.samsung.com/kz_ru/support</a>
UZBEKISTAN	00-800-500-55-500 (GSM: 7799, 0799 (Uztelecom))	<a href="http://www.samsung.com/uz_ru/support">www.samsung.com/uz_ru/support</a>
KYRGYZSTAN	00-800-500-55-500 (GSM: 9977)	<a href="http://www.samsung.com/kz_ru/support">www.samsung.com/kz_ru/support</a>
TAJKISTAN	8-10-800-500-55-500 (GSM: 8888)	<a href="http://www.samsung.com/kz_ru/support">www.samsung.com/kz_ru/support</a>
MONGOLIA	1800-25-55	<a href="http://www.samsung.com/kz_ru/support">www.samsung.com/kz_ru/support</a>
UKRAINE	0-800-502-000	<a href="http://www.samsung.com/ua/support">www.samsung.com/ua/support</a>
MOLDOVA	+373-22-667-400	<a href="http://www.samsung.com/support">www.samsung.com/support</a>



DC68-04474B-00

# Kiryuvish mashinasi

Foydalanuvchi qo'llanmasi

WW9\*AG\*\*\*\*\*/WW8\*AG\*\*\*\*\*/WW7\*AG\*\*\*\*\*

**SAMSUNG**



# Mundarija

<b>Xavfsizlikka oid ma'lumotlar</b>	<b>4</b>
Texnika xavfsizligi ko'rsatmalari to'g'risida muhim ma'lumotlar	4
Muhim xavfsizlik belgilari	4
Texnika xavfsizligi bo'yicha muhim choralar	5
O'rnatishga oid muhim ogohlantirishlar	7
O'rnatishga oid ogohlantirishlar	8
Foydalanishga oid muhim ogohlantirishlar	9
Foydalanishga oid ogohlantirishlar	10
Tozalashga oid muhim ogohlantirishlar	13
WEEE belgisiga oid ko'rsatmalar	13
<b>O'rnatish</b>	<b>14</b>
To'plam tarkibiga kiruvchi qismlar	14
O'rnatish bo'yicha talablar	16
Qadam-baqadam o'rnatish	18
<b>Ishga tushirishdan avval</b>	<b>28</b>
Dastlabki sozlash	28
Kiryuvish bo'yicha ko'rsatmalar	29
Kiryuvish vositasi tortmasi bo'yicha yo'riqnoma	32
<b>Ishlatish amallari</b>	<b>36</b>
Boshqaruv paneli	36
Sikldan foydalanish	38
Sikl haqida qisqacha	39
Qo'shimcha funksiyalar	42
Tizim funksiyalari	45
Maxsus xususiyatlar	47
SmartThings	48
Ochiq kod bayonnomasi	49
<b>Qarov</b>	<b>50</b>
Barabanni tozalash+	50
Favqulodda suvni chiqarish	51
Tozalash	52
Kiryuvish mashinangizni muzdan tushirish	56
Uzoq vaqt foydalanilmaslikka qarshi qarov	56





---

<b>Nosozliklarni bartaraf qilish</b>	<b>57</b>
Tekshirish nuqtalari	57
Axborot kodlari	62
<b>Texnik xususiyatlar</b>	<b>65</b>
Kiyimlarning yorliqlaridagi belgilarning bayoni	65
Atrof-muhitni himoya qilish	67
Texnik xususiyatlar varag'i	68
ENERGETIK SAMARADORLIGI	70





# Xavfsizlikka oid ma'lumotlar

Yangi Samsung kir yuvish mashinasini xarid qilganingiz bilan tabriklaymiz. Ushbu qo'llanmada kir yuvish mashinangizni o'rnatish, undan foydalanish va uni tegishli tarzda saqlash bo'yicha muhim ma'lumotlar beriladi. Iltimos, kir yuvish mashinangizning ko'pgina afzalliklari va imkoniyatlaridan to'liq darajada foydalanish uchun ushbu qo'llanmani o'qib chiqing.

## Texnika xavfsizligi ko'rsatmalari to'g'risida muhim ma'lumotlar

Iltimos, ushbu yangi kir yuvish mashinangizning ko'pgina imkoniyatlari va funksiyalarini xavfsiz va samarali tarzda boshqarishni bilishingizga ishonch hosil qilishingiz uchun ushbu qo'llanmani diqqat bilan o'qib chiqing. Sizga keyinchalik kerak bo'lishi mumkin bo'lgan ma'lumotlarni qidirishda undan foydalanish uchun ushbu qo'llanmani mashinaga yaqin bo'lgan xavfsiz joyda saqlang. Jihozdan faqat ushbu qo'llanmada bayon qilingan undan foydalanish uchun mo'ljallangan maqsadlaridagina foydalaning.

Ushbu qo'llanmadagi ogohlantiruvchi xabarlar va xavfsizlik bo'yicha muhim ko'rsatmalar bo'lishi mumkin bo'lgan barcha holatlar va vaziyatlarni qamrab olmaydi. Mashinani o'rnatish, unga texnik xizmat ko'rsatish va undan foydalanishda siz sog'lom fikr bilan ish ko'rishingiz, texnika xavfsizligi qoidalariga amal qilishingiz va mashinani tegishli qarov bilan ta'minlashingiz kerak.

Bu yerda bayon qilingan foydalanish bo'yicha ko'rsatmalar turli mashina modellariga taalluqli bo'lganligi uchun kir yuvish mashinangizning xususiyatlari ushbu qo'llanmada keltirilgan xususiyatlardan bir oz farq qilishi va barcha ogohlantiruvchi belgilar ham sizning mashinangizga tegishli bo'lmasligi mumkin. Agar sizda qandaydir savollar yoki muammolar bo'lsa, sizga eng yaqin bo'lgan xizmat ko'rsatish markaziga murojaat qiling yoki onlayn rejimida [www.samsung.com](http://www.samsung.com) saytidan tavsiyalar yoki ma'lumotlar toping.

## Muhim xavfsizlik belgilari

Ushbu foydalanuvchi qo'llanmasida foydalaniladigan belgilar va ramzlar quyidagi ma'nolarni bildiradi:

### OGOHLANTIRISH

Ehtiyotsizlik bilan muomala qilish yoki ehtiyot choralariga amal qilmaslik **jiddiy jarohat olish, o'lim va/ yoki mulklarning zararlanishiga olib kelishi mumkin.**

### DIQQAT

**Jarohat olish va/yoki mulkka shikast yetishiga** olib kelishi mumkin bo'lgan xatarlar va ehtiyotsizliklar.

### IZOHI

Jarohat olish yoki moddiy zarar yetishi xatarini ko'rsatadi.

**Ushbu ogohlantiruvchi belgilar Sizni va boshqalarning shikastlanishlarini oldini olish uchun bu yerda keltirilgan.**

**Iltimos, ularga qat'iy amal qiling.**

**Ushbu qo'llanmani o'qib chiqqandan keyin sizga keyinchalik kerak bo'lishi mumkin bo'lgan ma'lumotlarni qidirish uchun uni ishonchli joyda saqlang.**

Ushbu mashinadan foydalanishdan avval barcha ko'rsatmalarni o'qib chiqing.

Ushbu mashina elektr toki va harakatlanuvchi detallardan foydalanganligi uchun ehtimoliy xatarlar mavjud. Ushbu mashina bilan xavfsiz tarzda ishlash uchun uning qanday ishlashi bilan tanishib chiqing va undan foydalanganda xavfsizlik choralariga amal qiling.





---

## Texnika xavfsizligi bo'yicha muhim choralar

---

### OGOHLANTIRISH

**Yong'in chiqishi, elektr toki urishi yoki jarohat olish xavfini kamaytirish uchun jihozdanda foydalanganda quyidagi asosiy ehtiyot choralariga amal qiling:**

1. Agar bolalar nazorat ostida bo'lmasalar yoki ularga xavfsizlik uchun javobgar shaxs tomonidan ushbu qurilmadan foydalanish to'g'risida avvaldan ko'rsatmalar berilmagan bo'lsa, bu qurilmadan jismoniy yoki aqliy qobiliyatlari cheklangan yoki bilimi va tajribasi yetarli bo'lmagan shaxslar (jumladan bolalar) foydalanishlari mumkin emas.
2. **Yevropada foydalanish uchun:** Agar ular nazorat ostida bo'lsalar, yoki ularga ushbu mashinadan xavfsiz tarzda foydalanish to'g'risida ko'rsatmalar berilsa va ular bo'lishi mumkin bo'lgan xatarlarni anglab yetsalar, bu kir yuvish mashinasidan 8 yoshdan katta bolalar va jismoniy yoki aqliy qobiliyatlari cheklangan yoki bilimi va tajribasi yetarli bo'lmagan shaxslar ham foydalanishlari ham mumkin. Bolalar ushbu kir yuvish mashinasi bilan o'ynamasliklari kerak. Tozalash va texnik xizmat ko'rsatish nazoratsiz tarzda bolalar tomonidan oshirilmasligi kerak.
3. Ularning mashina bilan o'ynamasliklariga ishonch hosil qilish uchun bolalarni uzatib turing.





## Xavfsizlikka oid ma'lumotlar

---

4. Agar elektr manbaiga ulash kabeli shikastlangan bo'lsa, xatarlarning oldini olish uchun u ishlab chiqaruvchi, uning xizmat ko'rsatish agenti yoki malakali shaxslar tomonidan almashtirilishi kerak.
5. Qurilma bilan birga berilgan yangi shlanglar to'plamini ishlatib, eski shlanglar to'plamini qayta ishlatmang.
6. Asosida havo almashtirilishi uchun tirgishlari bo'lgan qurilmalarda gilam ushbu tirgishlarni to'sib qo'ymasligi kerak.
7. **Yevropada foydalanish uchun:** Uzluksiz nazorat ostida bo'lmasa, 3 yoshdan kichik bolalarni yaqinlashtirmang.
8. **DIQQAT:** Issiqlik o'chirgichining tasodifiy qayta o'rnatilishi tufayli yetadigan zararlarning oldini olish uchun qurilma taymer singari tashqi o'chirib-yoqish qurilmasi orqali elektr toki bilan ta'minlanmasligi yoki xizmat ko'rsatuvchilar tomonidan muntazam ravishda o'chirib-yoqiluvchi zanjirga ulanmasligi kerak.
9. Bu qurilma faqat ro'zg'orda ishlatishga mo'ljallangan, uni quyidagi joylarda ishlatmang:
  - do'konlardagi oshxona hududlari, ofislar va boshqa ish muhitlari;
  - og'ilxonalarda;
  - mehmonxona va boshqa yashash joylarida mijozlar tomonidan;
  - uxlash va nonushta turidagi muhitlarda;
  - ko'p xonali uylardagi umumiy foydalanish hududi yoki kixonalarda.



## O'rnatishga oid muhim ogohlantirishlar

### ⚠ OGOHLANTIRISH

Ushbu qurilmani o'rnatish malakali texnik yoki xizmat ko'rsatuvchi kompaniya tomonidan amalga oshirilishi kerak.

- Ushbu talabga amal qilmaslik elektr toki urishi, yong'in chiqishi, portlash, jihozning ishlashi bilan bog'liq muammolar yoki shikastlanishga olib kelishi mumkin.

Ushbu mashina og'ir, shuning uchun uni ko'targanda ehtiyot bo'ling.

Vilkani mahalliy elektr normativlariga mos keladigan rozetkaga mahkam tiqing. Bu qurilma uchun alohida rozetka ajratimga, uzaytirgichdan foydalanmang.

- Uchtalik yoki uzaytma simdan foydalangan holda, rozetkaga boshqa qurilmalarni ulash elektr toki urishi yoki yong'inga olib kelishi mumkin.
- Elektr kuchlanishi, chastotasi va tok kuchining mahsulot xususiyatlarida ko'rsatilganlari bilan bir xil ekanligiga ishonch hosil qiling. Ushbu talabga amal qilmaslik elektr toki urishi yoki yong'inga olib kelishi mumkin.

Chang va suv kabi begona moddalarni ketkazish uchun elektr manbaiga ulash kabelining vilkasi va aloqa joylarini muntazam ravishda quruq latta bilan artib turing.

- Elektr manbaiga ulash vilkasini uzing va quruq latta bilan arting.
- Ushbu talabga amal qilmaslik elektr toki urishi yoki yong'inga olib kelishi mumkin.

Elektr manbaiga ulash vilkasini rozetkaga shnur polda bemalol yotadigan tarzda tiqing.

- Agar elektr manbaiga ulash vilkasini rozetkaga elektr manbaiga ulash shnuri qarama-qarshi yo'nalishda ketadigan tarzda tiqsangiz, shnur ichidagi elektr simlar shikastlanishi va bu elektr toki urishi yoki yong'inga olib kelishi mumkin.

Barcha qadoqlash materiallarini bolalarning qo'llari yetmaydigan joylarda saqlang, chunki qadoqlash materiallari ular uchun xavfli bo'lishi mumkin.

- Agar bola paketga boshini tiqsa, bu uning bo'g'ilib qolishiga olib kelishi mumkin.

Ushbu mashina, elektr manbaiga ulash vilkasi yoki shnuri shikastlangan hollarda, o'zingizga eng yaqin joylashgan xizmat ko'rsatish markaziga murojaat qiling.

Ushbu mashina ishonchli tarzda yerga ulangan bo'lishi kerak.

Ushbu mashinani gaz ta'minoti trubasi, plastik vodoprovod trubasi yoki telefon liniyasi orqali yerga ulamang.

- Bu elektr toki urishi, yong'in chiqishi, portlash yoki jihozning ishlashi bilan bog'liq muammolarga olib kelishi mumkin.
- Hech qachon elektr manbaiga ulash vilkasini tegishli ravishda yerga ulanmagan rozetkaga ulamang va yerga ulashning mahalliy va milliy tartiblariga muvofiq ekanligiga ishonch hosil qiling.

Ushbu mashinani isitgichlar yoki har qanday yonuvchan materiallar yaqiniga o'rnatmang.

Ushbu mashinani nam, yog'li yoki chang bosgan joylar yoki to'g'ridan-to'g'ri quyosh yoki suv (masalan, yomg'ir tomchilari ostiga) ta'siri ostidagi joylarga o'rnatmang.



# Xavfsizlikka oid ma'lumotlar

Ushbu mashinani past haroratli joylarga o'rnatmang.

- Muzlash quvurlarning yorilishiga olib kelishi mumkin.

Ushbu qurilmani gaz sizib chiqishi mumkin bo'lgan joylarda o'rnatmang.

- Bu elektr toki urishi yoki yong'inga olib kelishi mumkin.

Elektr transformatoridan foydalanmang.

- Bu elektr toki urishi yoki yong'inga olib kelishi mumkin.

Shikastlangan elektr manbaiga ulash vilkasi, shikastlanagan elektr manbaiga ulash shnuri yoki kontaktlari bo'shab qolgan rozetkadan foydalanmang.

- Bu elektr toki urishi yoki yong'inga olib kelishi mumkin.

Elektr manbaiga ulash shnurini qattiq tortmang yoki ortiq darajada bukming.

Elektr manbaiga ulash shnurini o'ramang yoki bog'lamang.

Elektr manbaiga ulash shnurini metall buyumlarga osmang, elektr manbaiga ulash shnuri ustiga og'ir buyumlarni qo'ymang, elektr manbaiga ulash shnurini buyumlar orasiga joylashtirmang yoki elektr manbaiga ulash shnurini mashinaning orqa devorida joylashgan maydonga kiritmang.

- Bu elektr toki urishi yoki yong'inga olib kelishi mumkin.

Vilkani rozetkadan sug'urishda elektr manbaiga ulash shnuridan tortmang.

- Elektr manbaiga ulash vilkasini vilkadan ushlagan holda rozetkadan sug'urib oling.
- Ushbu talabga amal qilmaslik elektr toki urishi yoki yong'inga olib kelishi mumkin.

Ushbu jihoz elektr tarmog'iga ulash shnuri, vodoprovod krani va suv chiqarish quvuridan foydalanish mumkin bo'lgan tarzda o'rnatilishi kerak.

Mahsulot vakolatli bo'lmagan servis xizmati ko'rsatuvchi, o'zicha yoki mutaxassis bo'lmagan shaxs tomonidan ta'mirlangandan keyin Samsung kompaniyasi ushbu ta'mirlash va texnik ko'rsatish ko'rsatmalariga qat'iy amal qilinmagan holda bajarilgan har qanday ta'mirlashga urinish natijasida yetkazilgan har qanday jarohatlanish yoki mahsulot xavfsizligi bilan bog'liq har qanday muammo uchun javobgarlikni o'z zimmasiga olmaydi. Mahsulotni Samsung sertifikatiga ega bo'lgan servis xizmati ko'rsatuvchi xodimidan boshqa har qanday shaxs tomonidan ta'mirlashga urinish natijasida mahsulotga yetkazilgan zararlar kafolat tomonidan qamrab olinmaydi.

## O'rnatishga oid ogohlantirishlar

### DIQQAT

Ushbu mashina elektr manbaiga ulash vilkasidan osongina foydalanish mumkin bo'lgan tarzda joylashtirilishi kerak.

- Ushbu talabga amal qilmaslik elektr tokining chiqib ketishi tufayli elektr toki urishi yoki yong'inga olib kelishi mumkin.

Ushbu mashinani uning og'irligini ko'tara oladigan qattiq, tekis polga o'rnatning.

- Ushbu talabga amal qilmaslik anomol tebranishlar, mashinaning polda siljib ketishi, shovqin chiqishi yoki jihoz nosozliklariga olib kelishi mumkin.





## Foydalanishga oid muhim ogohlantirishlar

### ⚠ OGOHLANTIRISH

Agar mashina suv bilan to'lib qolsa, darhol suv va elektr ta'minotini o'chiring va o'zingizga eng yaqin joylashgan xizmat ko'rsatish markaziga murojaat qiling.

- Elektr manbaiga ulash vilkasiga nam qo'llaringiz bilan tegmang.
- Ushbu talabga amal qilmaslik elektr toki urishiga olib kelishi mumkin.

Agar ushbu mashina g'alati shovqinli tovushlar, kuygan hid yoki tutun chiqarsa, darhol elektr manbaiga ulash simini uzing va o'zingizga eng yaqin joylashgan xizmat ko'rsatish markaziga murojaat qiling.

- Ushbu talabga amal qilmaslik elektr toki urishi yoki yong'inga olib kelishi mumkin.

Gaz (propan, siqilgan gaz va boshqalar kabi) chiqish holatlari yuz berganda, darhol xonani shamollating va elektr manbaiga ulash kabeliga tegmang. Ushbu mashina yoki elektr manbaiga ulash shnuriga tegmang.

- Ventilyatordan foydalanmang.
- Uchqun chiqishi portlash yoki yong'inga olib kelishi mumkin.

Jihozni chiqitga chiqarishdan avval kir yuvish mashinasi eshigi dastasini olib qo'ying.

- Jihoz ichiga kirgach, bola tiqilib qolishi va bo'g'ilishi mumkin.

Kir yuvish mashinasidan foydalanishni boshlashdan avval uning asosiga biriktirilgan qadoqlarni (gubka, penoplast) olib tashlanganligiga ishonch hosil qiling.

Mashinaning kirlangan qismlarini gazolin, benzin, kerosin, bo'yoqlarning erituvchilari, spirt yoki boshqa yonuvchi yoki portlovchi moddalar bilan yuvmang.

- Bu elektr toki urishi, yong'in yoki portlashga olib kelishi mumkin.

Kir yuvish mashinasi ishlayotganda (yuqori haroratli suv bilan kir yuvish/quritish/siqish rejimlarida) uning eshigini kuch bilan ochmang.

- Kir yuvish mashinasidan oqib chiqayotgan suv kuyishga sabab bo'lishi yoki polni sirpanchiq qilishi mumkin. Bu jarohat olishga sabab bo'lishi mumkin.
- Eshikni kuch bilan ochish jihazning ishdan chiqishiga yoki jarohat olishiga sabab bo'lishi mumkin.

Elektr manbaiga ulash vilkasiga nam qo'llaringiz bilan tegmang.

- Bu elektr toki urishiga sabab bo'lishi mumkin.

Qurilma yoqilgan vaqtda elektr manbaiga ulash kabeli vilkasini rozetkadan uzming.

- Elektr manbaiga ulash shnurini yana rozetkaga ulash uchqun chiqishiga sabab bo'lishi va elektr toki urishi yoki yong'inga olib kelishi mumkin.

Bolalarning mashina ustiga chiqishlariga yo'l qo'ymang.

- Bu elektr toki urishi, kuyish yoki jarohat olishga olib kelishi mumkin.

Kir yuvish mashinasi ishlayotgan vaqtda, uning ostiga qo'llaringizni yoki metall buyumlarni tiqmang.

- Bu jarohat olishga sabab bo'lishi mumkin.

Kir yuvish mashinasini elektr manbaiga ulash shnuridan tortgan holda, rozetkadan uzming. Har doim vilkani mahkam ushlang va uni to'g'ridan-to'g'ri rozetkadan sug'urib oling.

- Elektr manbaiga ulash shnurining shikastlanishi qisqa tutashuv, yong'in va/yoki elektr toki urishiga olib kelishi mumkin.

Qurilmani o'zingizcha ta'mirlash, qismlarga ajratish yoki o'zgartirishga urinmang.

- Standart shakldagi predoxranitellardan tashqari boshqa hech qanday predoxranitellardan (masalan, mis qo'yilma, po'lat sim va hokazo) foydalanmang.





# Xavfsizlikka oid ma'lumotlar

- Kir yuvish mashinasini ta'mirlash yoki qaytadan o'rnatish kerak bo'lgan hollarda o'zingizga eng yaqin joylashgan xizmat ko'rsatish markaziga murojaat qiling.
- Ushbu talabga amal qilmaslik elektr toki urishi, yong'in chiqishi, jihozning ishlashi bilan bog'liq muammolar yoki shikastlanishga olib kelishi mumkin.

Agar suv quyish shlangi krandan uzilsa va mashinani suvga ko'mib yubora boshlasa, elektr manbaiga ulash shnurini rozetkadan uzing.

- Ushbu talabga amal qilmaslik elektr toki urishi yoki yong'inga olib kelishi mumkin.

Kir yuvish mashinasidan uzoq vaqt foydalanilmaslik yoki momaqaldiraq yoki chaqmoq bo'layotgan vaqtda, elektr manbaiga ulash shnurini rozetkadan uzib qo'ying.

- Ushbu talabga amal qilmaslik elektr toki urishi yoki yong'inga olib kelishi mumkin.

Kir yuvish mashinasiga birorta begona buyum kirib qolgan hollarda, elektr manbaiga ulash shnurini rozetkadan uzing va yaqinroqda joylashgan Samsung xizmat ko'rsatish markaziga murojaat qiling.

- Bu elektr toki urishi yoki yong'inga olib kelishi mumkin.

Bolalarga (yoki uy hayvonlariga) kir yuvish mashinangizni yoki uning ichida o'ynashiga yo'l qo'ymang. Kir yuvish mashinasi eshigini ichkaridan ochish juda qiyin va agar bolalar mashina ichida tiqilib qolsalar, jiddiy jarohatlanishlari mumkin.

## Foydalanishga oid ogohlantirishlar

### DIQQAT

Kir yuvish mashinasi kir yuvish vositasi, kirlar, ovqat qoldiqlari kabi begona buyumlar bilan ifloslangan hollarda, elektr manbaiga ulash shnurini rozetkadan uzing va nam, yumshoq latta bilan kir yuvish mashinasini tozalang.

- Ushbu talabga amal qilmaslik ranglarning o'chishi, deformatsiyalanish, mashinaning ishdan chiqishi yoki zanglashga olib kelishi mumkin.

Kuchli zarba ta'sirida old oyna sinishi mumkin. Kir yuvish mashinasidan foydalanganda, ehtiyot bo'ling.

- Oynaning sinishi jarohat olishga olib kelishi mumkin.

Uzoq vaqt foydalanilmagandan, suv ta'minotida nosozlik bo'lgandan yoki suv ta'minot kranini qayta ulagandan keyin suv kranini sekin oching.

- Suv quyish shlangi yoki vodoporvod quvuridagi havo bosimi jihoz qismlarini shikastlashi yoki suvning oqib chiqishiga sabab bo'lishi mumkin.

Agar kir yuvish mashinasini ishlatish vaqtida suv chiqishi xatoligi sodir bo'lsa, suv chiqarish tizimi bilan bog'liq muammoning mavjudligini tekshiring.

- Agar kir yuvish mashinasidan suv chiqarish tizimi muammosi tufayli suvga ko'milgan holda foydalanilsa, bu elektr toki urishi yoki yong'inga sabab bo'lishi mumkin.

Yuviladigan kirlarni ular kir yuvish mashinasining eshigiga turib qolmaydigan tarzda, to'laligicha kir yuvish mashinasining ichiga joylashtiring.

- Agar yuviladigan kir mashina eshigiga tiqilib qolsa, u shikastlanishi, kir yuvish mashinasi ishdan chiqishi yoki suvning chiqib ketishi sodir bo'lishi mumkin.

Kir yuvish mashinasidan foydalanilmayotgan vaqtda, kranni yopib qo'ying.

- Suv quyish shlangi ulovchisidagi vintlarning tegishli mahkamlanganligiga ishonch hosil qiling.

Rezina zichlagich va old eshik oynasida begona narsalarning (masalan, mato parchalari, iplar, soch va hokazo) yo'qligiga ishonch hosil qiling.

- Agar begona buyumlar eshikka tiqilib qolsa yoki eshik mahkam yopilmasa, bu suvning oqib chiqishiga sabab bo'lishi mumkin.



Jihozdan foydalanishdan avval kranni oching va suv quyish shlangi ulovchisining mahkam biriktirilganligi va suvning oqib chiqmasligini tekshiring.

- Agar suv quyish shlangi ulovchisi vintlari bo'shab qolgan bo'lsa, bu suvning oqib chiqishiga sabab bo'lishi mumkin.

Siz xarid qilgan jihaz faqat uyda foydalanish uchun mo'ljallangan.

Jihozdan ishlab chiqarish ehtiyojlari bilan bog'liq maqsadlarda foydalanish jihazdan noto'g'ri foydalanish hisoblanadi. Bunday hollarda jihazga nisbatan Samsung tomonidan beriladigan kafolat qo'llanilmaydi va bunday noto'g'ri foydalanish natijasidagi nosozliklar yoki shikastlanishlar uchun javobgarlikni Samsung zimmasiga yuklab bo'lmaydi.

Kir yuvish mashinasining ustiga chiqmang yoki kir yuvish mashinasi ustiga buyumlarni (yuviladigan kirlar, yoqilgan shamlar, yoqilgan sigaretalar, kimyoviy moddalar, metall buyumlar kabilar) qo'ymang.

- Bu tok urishi, yong'in chiqishi, jihaz bilan bog'liq muammolar yoki jarohatlanishga olib kelishi mumkin.

Jihaz sirtiga insektitsid kabi tez bug'lanuvchi materiallarni sepmang.

- Odam uchun xavfli bo'lish bilan bir paytda bu elektr toki urishi, yong'in chiqishi yoki jihazning ishlashi bilan bog'liq muammolarga olib kelishi mumkin.

Kir yuvish mashinasi yaqiniga elektromagnit maydonlar hosil qiluvchi buyumlarni joylashtirmang.

- Bu noto'g'ri ishlash tufayli shikastlanishga olib kelishi mumkin.

Yuqori haroratli yuvish yoki quritish rejimlarida chiqariladigan suvning harorati yuqori bo'ladi. Bunday suvga tegmang.

- Bu kuyish yoki jarohat olishga sabab bo'lishi mumkin.

Suv haroratiga bog'liq ravishda quritish vaqti farq qilishi mumkin. Agar suv harorati juda baland bo'lsa, quritish jarayoni suv sovuganidan keyin boshlanadi.

Agar kir yuvish mashinangizda ushbu buyumlarni yuvish uchun maxsus rejim mavjud bo'lmasa, o'tirg'ichlar uchun suv o'tkazmaydigan to'shamalar, bo'yralar yoki kiyimlarni (\*) yuvmang, siqmang yoki quritmang.

(\*): Jundan qilingan choyshablar, yomg'irga qarshi nakidkalar, baliqchilarning jiletleri, chang'ichilarning shimlari, uxlash uchun yostiqlar, yo'rgak qoplamalari, bolalar tagliklari hamda velosipedlar, mototsikllar va mashinalarni yopish uchun tentlar va hokazo.

- Hattoki yorlig'ida kir yuvish mashinasi belgisi ko'rsatilgan bo'lsa ham, qalin yoki qattiq to'shamalarni yuvmang. Bu ortiqcha tebranishlar tufayli shikastlanishga yoki kir yuvish mashinasi, devorlar, pol yoki kiyimlarga zarar yetkazishga olib kelishi mumkin.
- Ushbu kir yuvish mashinasida gilamchalar yoki rezina tagligi bo'lgan gilamchalarni yuvmang. Rezina tagligi ajralib ketishi va baraban ichiga yopishib qolishi, bu esa suv chiqarish xatoligi kabi noto'g'ri ishlashlarga olib kelishi mumkin.

Kir yuvish vositasi qutisi o'z joyiga qo'yilmagan holda, kir yuvish mashinasini ishga tushirmang.

- Bu suvning oqib ketishi tufayli elektr toki urishi yoki jarohatlanishga olib kelishi mumkin.

Quritish vaqtida yoki quritish nihoyasiga yetishi bilan bakning ichiga tegmang, chunki u issiq bo'ladi.

- Bu kuyishga sabab bo'lishi mumkin.

Yuvish va quritish paytida eshik shishasi issiq bo'ladi. Shuning uchun, eshik oynasiga tegmang.

Shuningdek, bolalarning kir yuvish mashinasi atrofida o'ynashlariga yoki eshik oynasiga tegishiga yo'l qo'ymang.

- Bu kuyishga sabab bo'lishi mumkin.

Qo'lingizni kir yuvish vositasi qutisi ichiga tiqmang.

- Bu jarohatlanishga olib kelishi mumkin, chunki qo'lingiz kir yuvish vositasini solish tizimi tomonidan ushlab qolinishi mumkin.



# Xavfsizlikka oid ma'lumotlar

Kukunli kir yuvish vositasidan foydalanganda suyuq kir yuvish vositasi yo'naltirgichini olib qo'ying (faqat tegishli modellarda).

- Agar bunday qilmasangiz, kir yuvish vositasi tortmasi old tomoni orqali suv oqib ketishi mumkin.

Kir yuvish mashinasi ichiga yuvilishi kerak bo'lgan narsalardan boshqa hech qanday narsalarni (oyoq kiyimlari, ovqat qoldiqlari, hayvonlar kabi) solmang.

- Kuchli tebranishlar tufayli bu kir yuvish mashinasining ishdan chiqishiga yoki uy hayvonlarining jarohatlanishi va o'limiga olib kelishi mumkin.

Sochto'g'nag'ich, pichoq, tirnoq kabi o'tkir narsalar bilan tugmalarni bosmang.

- Bu elektr toki urishi yoki jarohatlanishga olib kelishi mumkin.

Odatda terini parvarish qilish vositalari do'konlari yoki massaj klinikalarida sotiladigan moylar, kremlar yoki los'onlar bilan ifloslangan kiyimlarni yuvmang.

- Bu rezina zichlagichning deformatsiyalanishiga sabab bo'lishi va suvning chiqib ketishiga olib kelishi mumkin.

Nina to'g'nag'ichlar, soch to'g'nag'ichlari yoki oqartirgich tyubigi kabi buyumlarni barabanda uzoq vaqt qoldirmang.

- Bu barabanning zanglanishiga olib kelishi mumkin.
- Agar baraban sirtida zanglagan joylar paydo bo'la boshlasa, uning sirtiga (neytral) tozalash vositasini seping va uni ketkazish uchun gubkadan foydalaning. Hech qachon metall chiyotkadan foydalanmang.

Quruq kimyoviy tozalash vositalaridan to'g'ridan-to'g'ri foydalanmang va biror bir quruq kimyoviy tozalash vositalari bilan zararlangan kiyimlarni yuvmang, chaymang yoki siqmag.

- Bu moyning oksidlanishidan hosil bo'luvchi yuqori harorat tufayli o'z-o'zidan yonib ketishga yoki birdan yonib ketishga olib kelishi mumkin.

Suvni sovutish/isitish qurilmalaridan olingan suvdan foydalanmang.

- Bu kir yuvish mashinasi bilan bog'liq muammolarga olib kelishi mumkin.

Kir yuvish mashinasi uchun tabiiy qo'l yuvish sovunidan foydalanmang.

- Agar u kir yuvish mashinasining ichida qotib qolsa yoki to'plansa, bu kir jihozning nosozligi, ranglarning o'chishi, zanglar yoki noxush hidlarning paydo bo'lishiga olib kelishi mumkin.

Paypoq va ko'siyabandlarni yuvish to'riga joylashtiring va ularni boshqa yuviladigan kirlar bilan birgalikda yuving.

Choyshab singari yirik buyumlarni kir yuvish to'riga joylashtirgan holda yuvmang.

- Bu talabga amal qilmaslik kuchli tebranishlar tufayli shikastlanishga olib kelishi mumkin.

Qotib qolgan kir yuvish vositalaridan foydalanmang.

- Agar ular kir yuvish mashinasi ichida to'planib qolsa, bu suvning oqib chiqishiga sabab bo'lishi mumkin.

Yuvilishi kerak bo'lgan barcha kiyimlar cho'ntaklarining bo'sh ekanligiga ishonch hosil qiling.

- Tangalar, to'g'nag'ichlar, mixlar, vintlar yoki toshlar singari qattiq, o'tkir buyumlar kir yuvish mashinasining ishdan chiqishiga olib kelishi mumkin.

Katta to'qalari, tugmalari yoki boshqa og'ir metall buyumlari mavjud bo'lgan kiyimlarni yuvmang.

Kirlarni rangbardoshlik darajasiga qarab ranglarga ko'ra ajratib va tavsiya etilgan sikl, suv harorati va qo'shimcha funksiyalarni tanlang.

- Bu ranglarning o'chishiga yoki matoning shikastlanishiga olib kelishi mumkin.

Eshikni yopayotganingizda bolalar barmoqlarining eshikka qisilib qolmasligiga ehtiyot bo'ling.

- Ushbu talabga amal qilmaslik shikastlanishga olib kelishi mumkin.

Hidlar va mog'or hosil bo'lishining oldini olish uchun barabanning qurishi uchun yuvish siklidan keyin eshikni ochiq qoldiring.

Qasmoq to'planishining oldini olish uchun yuvish siklidan keyin yuvish kukuni tortma qutisini ochiq qoldiring va uning ichini quriting.



## Tozalashga oid muhim ogohlantirishlar

### ⚠ OGOHLANTIRISH

Mashinani suv sepush yo'li bilan tozalamang.

Kuchli kislotaviy tozalash vositalaridan foydalanmang.

Jihozni tozalash uchun benzin, erituvchilar yoki spirt dan foydalanmang.

- Bu ranglarning o'chishi, deformatsiyalanish, elektr toki urishi yoki yong'inga olib kelishi mumkin.

Jihozni tozalash yoki unga texnik xizmat ko'rsatishdan avval uni devordagi rozetkadan ajrating.

- Ushbu talabga amal qilmaslik elektr toki urishi yoki yong'inga olib kelishi mumkin.

## WEEE belgisiga oid ko'rsatmalar

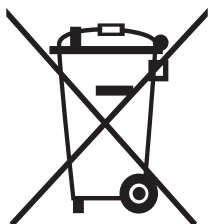

Ushbu mashinani to'g'ri chiqitga chiqarish (Ishlatilgan elektr va elektronika jihozi)

(Chiqindilarni ajratgan holda yig'ish tizimiga ega bo'lgan mamlakatlarga tegishli)

Mahsulot, aksessuarlar yoki bosma nashrlardagi ushbu markirovka ushbu mahsulot va uning elektron yordamchi qurilmalarining (masalan, zaryadlash qurilmasi, naushniklar, USB kabeli) xizmat muddatlarini o'tab bo'lganlaridan keyin boshqa maishiy chiqindilar bilan birgalikda chiqitga chiqarib bo'lmasligini ko'rsatadi. Keraksiz buyumlarni nazoratsiz tarzda chiqitga chiqarish tufayli atrof-muhitga yoki odamlarning salomatliklariga yetkazilishi mumkin bo'lgan zararlarning oldini olish uchun ko'rsatilgan elementlarni tashlab yuborilayotgan qurilmaning boshqa qismlaridan ajratib oling va moddiy resurslardan oqilona tarzda takroran foydalanishga ko'maklashish uchun ulardan qayta foydalaning.

Uyda foydalanuvchilar ekologik jihatdan xavfsiz tarzda qayta foydalanish uchun ushbu qurilmalarni qayerda va qanday topshirish mumkinligi to'g'risida ma'lumotlar olish uchun o'zlari ushbu mahsulotni xarid qilgan chakana sotuvchiga yoki mahalliy hokimiyat ofi siga murojaat qilishlari kerak.

Biznes bilan shug'ullanuvchi foydalanuvchilar o'zlarining ta'minotchilari bilan bog'lanishlari va xarid shartnomasi qoidalari va shartlari bilan tanishishlari kerak. Ushbu mahsulot va uning elektron aksessuarlarini tashlab yuboriladigan boshqa tij oriy chiqindilar bilan birgalikda chiqitga chiqarmaslik kerak.

Samsung kompaniyasining ekologiya bilan bog'liq majburiyatlari va muayyan mahsulotga tegishli me'yoriy majburiyatlari, jumladan Kimyoviy vositalarni ro'yxatdan o'tkazish, baholash, ruxsat berish va cheklash to'g'risidagi YeH Reglamenti (REACH), Elektr va elektron qurilmalar chiqindilari to'g'risida YeH Direktivasi (WEEE) yoki batareyalar bilan bog'liq majburiyatlar haqida ma'lumot uchun quyidagi saytga tashrif buyuring: [www.samsung.com](http://www.samsung.com)

# O'rnatish

Kir yuvish mashinasining to'g'ri o'rnatilganligiga ishonch hosil qilish va kir yuvish vaqtida baxtsiz hodisalarning yuz berishini oldini olish uchun ushbu ko'rsatmalarga qat'iy amal qiling.

## To'plam tarkibiga kiruvchi qismlar

Barcha qismlarning ushbu mahsulot to'plamiga kiritilganligiga ishonch hosil qiling. Agar sizda kir yuvish mashinasi yoki uning qismlari bilan bog'liq muammolar mavjud bo'lsa, mahalliy Samsung xaridorlarga xizmat ko'rsatish markazi yoki chakana savdo do'koniga murojaat qiling.

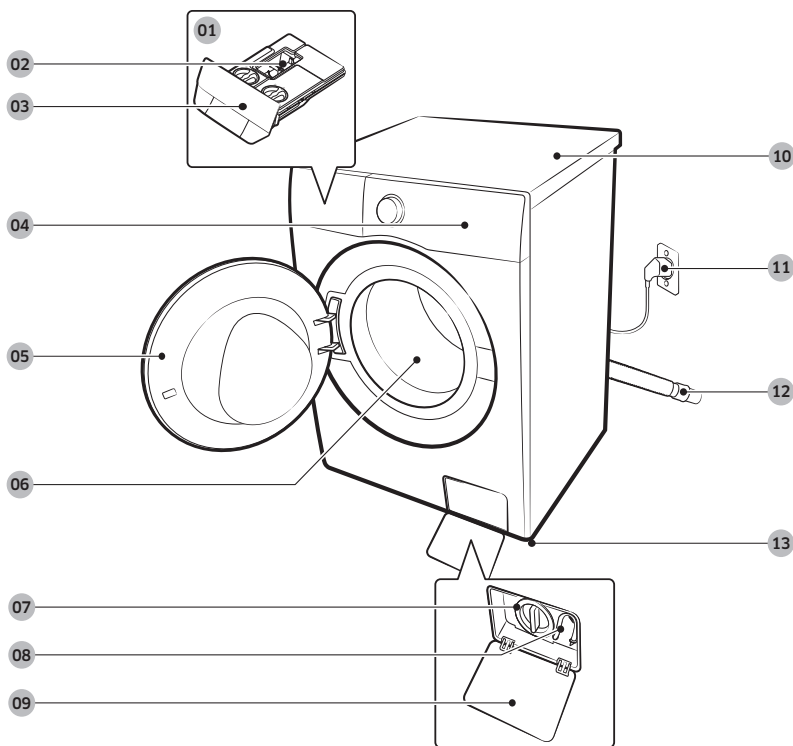

01 Avtomatik dispenser

02 Bo'shatuvchi richag

03 Kir yuvish vositasi uchun  
tortma

04 Boshqaruv paneli

05 Eshik

06 Baraban

07 Chiqindi filtri

08 Favqulodda chiqarish  
trubkasi

09 Filtr qopqog'i

10 Ustki qism

11 Elektr manbaiga ulash  
vilkasi

12 Oqava shlangi

13 Boshqariluvchi oyoqchalar

\* Tortma va/yoki tutqich dizayni modeliga qarab farqlanadi.



Gayka klyuchi



Bolt qopqoqlari

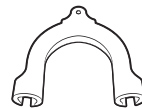

Shlang ushlagichi



Sovuq suv shlangi

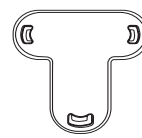

Issiq suv shlangi

Qopqoq  
(faqat tegishli modellarda)

#### IZOH

- Gayka klyuchi: Tashishda ishlatiladigan boltlarni olib tashlash va kir yuvish mashinasini tekis joylashtirish uchun.
- Bolt qopqoqlari: Tashishda ishlatiladigan boltlarni olib tashlagandan so'ng teshiklarni yopish uchun. Taqdim etilgan bolt qopqoqlari soni (3 tadan 6 tagacha) modeliga qarab farqlanadi.
- Shlang ushlagichi: Oqava shlangini oqava quvuri yoki yuvish rezervuariga ilib qo'yish uchun.
- Sovuq/Issiq suv shlangi: Kir yuvish mashinasiga suv uzatish uchun. (Issiq suv shlanglari faqat ayrim modellarda.)



# Oʻrnatish

## Oʻrnatish boʻyicha talablar

### Elektr taʼminoti va yerga ulash

- Faqat kir yuvish mashinasi uchun moʻljallangan alohida zanjir tarmogʻidan foydalaning.
- Elektr toki xavfini kamaytirish uchun quvvat shnurining yerga ulash shtirini olib tashlamang yoki oʻzgartirmang.
- Elektr rozetkasida yerga ulash uchun teshik boʻlmasa, ushbu qurilma bilan birga kelgan qoʻshimcha yerga ulash simidan foydalaning.

Yerga toʻgʻri ulashini kafolatlash uchun kir yuvish mashinasi yerga ulangan rozetkadan foydalanish uchun moʻljallangan, yerga ulash kabeliga ega boʻlgan uch shtirli elektr manbaiga ulash kabeli bilan birga beriladi.

Agar yerga ulanganligi toʻgʻrisida ishonchingiz komil boʻlmasa, malakali elektrik yoki xizmat koʻrsatuvchi mutaxassisga murojaat qiling.

Berilgan vilkani oʻzgartirmang. Agar u rozetkaga toʻgʻri kelmasa, mos rozetkani oʻrnatish uchun malakali elektrikli chaqiring.

### OGOHLANTIRISH

- Uzatma simidan FOYDALANMANG.
- Faqat kir yuvish mashinasi bilan berilgan elektr manbaiga ulash shnuridan foydalaning.
- Yerga ulash simini hech qachon plastik vodoprovod liniyalari, gaz taʼminlash liniyalari yoki issiq suv quvuriga ULAMANG.
- Notoʻgʻri ulangan yerga ulash oʻtkazgichlari elektr toki urishiga olib kelishi mumkin.

### Suv quyish

Ushbu kir yuvish mashinasi uchun mos suv bosimi 50 kPadan 800 kPagachadir. 50 kPadan pastroq boʻlgan suv bosimi suv supapining toʻliq yopilmasligiga olib kelishi mumkin, shu tufayli barabanni toʻldirish koʻproq vaqt talab qilishi mumkin, bu esa kir yuvish mashinasining oʻchishiga olib keladi. Mashina bilan birga berilgan suv quyish shlanglari kir yuvish mashinasiga yetishi uchun suv kranlari kir yuvish mashina orqa panelidan 120 smdan kamroq masofada boʻlishi kerak.

Suv sizib chiqishi xavfini kamaytirish uchun:

- Suv kranlaridan osongina foydalanish mumkinligiga ishonch hosil qiling.
- Kir yuvish mashinasidan foydalanilmayotgan vaqtda, kranlarni yopib qoʻying.
- Suv quyish shlanglari toʻplamidan suv oqmayotganligini muntazam ravishda tekshirib turing.

### DIQQAT

Kir yuvish mashinasidan ilk marta foydalanishdan avval shlanglarning suv klapani va vodoprovod kranlariga ulanadigan barcha joylardan suv oqib ketmayotganligini tekshiring.

### Oqava

Samsung balandligi 60-90 sm boʻlgan quvurni tavsiya qiladi. Suvni chiqarish shlangi qisqich bilan vertikal trubaga bogʻlangan boʻlishi kerak, vertikal truba esa suv chiqarish shlangini toʻlaligicha qoplashi shart.





## Pol qoplamasi

Kir yuvish mashinasi eng yaxshi darajada ishlashi uchun u tekis va qattiq sirtga o'rnatilgan bo'lishi kerak. Tebranishlarni va/ yoki muvozanatlashmagan yuklanishlarni kamaytirish uchun yog'och pollarni mustahkamlash talab qilinishi mumkin. Gilam qoplamasi va yumshoq plitka yuzalari tebranishga yaxshi qarshilik ko'rsatmaganligi tufayli aylanma tsikl davomida kir yuvish mashinasining ozgina harakatlanishiga olib kelishi mumkin.

### **DIQQAT**

Kir yuvish mashinasini hech qachon platformaga yoki noturg'un sirtlarga O'RNATMANG.

## Suv harorati

Kir yuvish mashinasini suv muzlashi mumkin bo'lgan joylarga o'rnatmang, chunki suv mashinasining klapanlari, nasoslari va/yoki shlanglarida doimo ma'lum miqdorda suv qoladi. Ulanish qismlarida qolgan muzlagan suv kamarlar, nasos va kir yuvish mashinasining boshqa qismlariga shikast yetkazishi mumkin.

## Tokchaga o'rnatish

Barqaror ishlashi uchun minimal masofalar:

Yon tomonlar bo'yicha	25 mm
Tepasi	25 mm
Orqadan	50 mm
Old taraf	550 mm

Agar kir yuvish mashinasi ham, quritgich ham bir xil joyga o'rnatilgan bo'lsa, alkovning old qismi kamida 550 mm to'siqsiz havo ochilishiga ega bo'lishi kerak. Kir yuvish mashinasining o'zi uchun hech qanday maxsus havo kirish tirqishi talab qilinmaydi.





# O'rnatish

## Qadam-baqadam o'rnatish

### 1-qadam Joylashuvni tanlang

O'rnatish joyiga bo'lgan talablar:

- Gilam qoplama yoki havo almashishiga to'sqinlik qilishi mumkin qoplamaga ega bo'lmagan qattiq, tekis sirt
- To'g'ridan-to'g'ri quyosh nurlari tushmaydigan
- Havo aylanishi va simlarni ulash uchun yetarli joy
- Atrofdagi harorat doim muzlash nuqtasidan (0 °C) baland
- Issiqlik manbalaridan uzoqda

#### IZOHI

- Kir yuvish mashinasini ishlatganda haddan tashqari tebranishlarning oldini olish uchun mashinaning barqaror vaziyatini har qanday ishdan oldin ko'rib chiqing.
- Kir yuvish mashinangizni mustahkam va tekis yuzaga o'rnatib qo'ying.
- Kir yuvish mashinangizni yumshoq pollarga yoki pol qoplamalariga o'rnatmang.
- Agar siz kir yuvish mashinangizni taxta polga o'rnatgan bo'lsangiz, yerga suvga chidamli yog'och panelni (qalinligi 30 mm) qo'ying. Bundan tashqari, kir yuvish mashinasini yog'och zaminning burchagiga o'rnatishni tavsiya etamiz.

### 2-qadam Tashishda ishlatiladigan boltlarni olib tashlang

Mahsulot qadoqlarini olib tashlang va barcha tashish boltlarini bo'shatib oling.

#### IZOHI

Modeliga qarab, tashish boltlarining soni farqlanishi mumkin.

#### OGOHLANTIRISH

- Qadoqlash materiallari bolalar uchun xavfli bo'lishi mumkin. Barcha qadoqlash materiallarini (plastik sumkalar, polistirol va boshqalar) bolalarning qo'llari yetmaydigan joylarda chiqitga chiqaring.
- Jarohatlanishning oldini olish uchun tashishda ishlatiladigan boltlarni olib tashlagandan so'ng teshiklarni bolt qopqoqlari bilan yoping. Kir yuvish mashinasini tashishda ishlatiladigan boltlarsiz surmang. Kir yuvish mashinasini boshqa joyga o'tkazishdan oldin tashishda ishlatiladigan boltlarni yig'ing. Tashish boltlarini kelajakda foydalanish uchun xavfsiz joyda saqlab qo'ying.



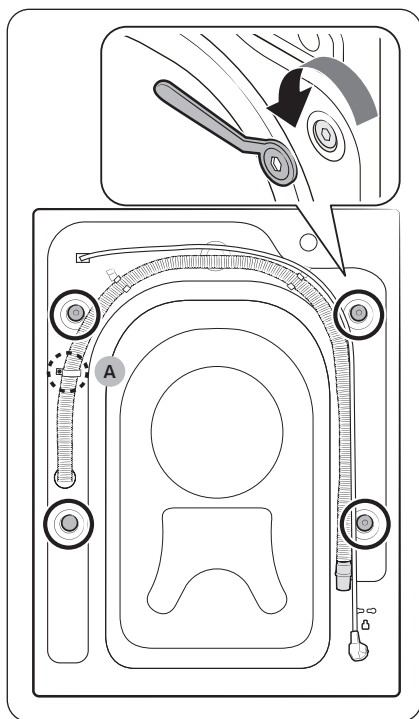

1. Kiriyuvish mashinasining orqa tomonidagi tashish boltlarini (rasmda aylanaga olingan) toping.

**⚠️ DIQQAT**

Shlang xomutini mahkamlaydigan **vintni (A)** yechmang.

2. Taqdim etilgan klyuch yordamida soat yo'nalishi bo'yicha teskari burab, barcha yetkazib berish boltlarini bo'shating.

**📖 IZOH**

Tashish boltlarini kelajakda foydalanish uchun saqlab qo'ying.

# O'rnatish

O'zbek

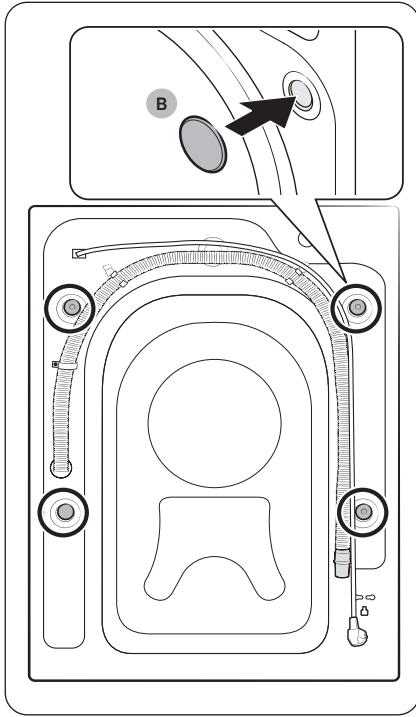

3. Bolt qopqoqlarini (B) teshiklarga kirgizing (rasmda aylanaga olingan).



### 3-qadam Oyoqchalar balandligini o'zgartiring

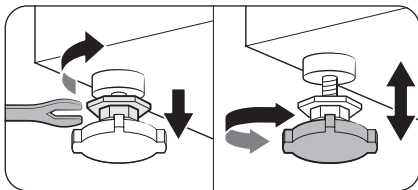

1. Kir yuvish mashinasini o'zingiz tanlagan joyga ehtiyotlik bilan olib boring. Ortiqcha kuch ishlatish balandlikni moslash oyoqchalarini shikastlashi mumkin.
2. Balandlikni sozlash oyoqchalarini qo'lda sozlash bilan kir yuvish mashinasini tekislang.

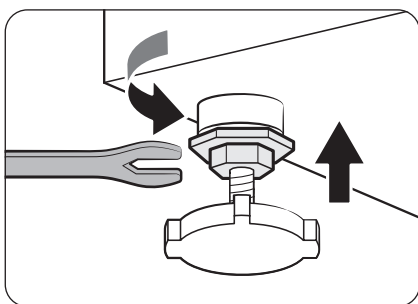

3. Tekislash tugallangach, gayka klyuchi bilan gaykalarni qotiring.

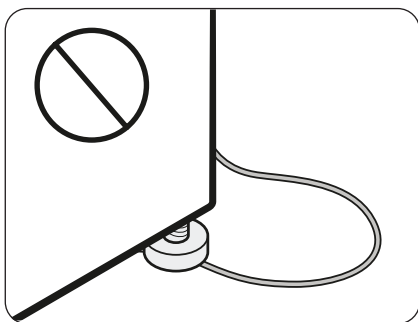

#### ⚠️ DIQQAT

Mahsulotni o'rnatishda boshqariluvchi oyoqchalar quvvat uzatuvchi simni bosib qolmaganiga ishonch hosil qiling.

#### ⚠️ DIQQAT

Kir yuvish mashinasining tebranishi tufayli harakatlanishidan yoki shovqin paydo bo'lishidan saqlanish uchun barcha tekislash oyoqlarining yer yuzida bir tekis o'tirganligiga ishonch hosil qiling. Keyin, kir yuvish mashinasining tebranishini tekshiring. Kir yuvish mashinasi chayqalmayotgan bo'lsa gaykalarni qotiring.





# O'rnatish

## 4-qadam Suv quyish shlangini ulang

Modeliga qarab, to'plamdagi suv shlangi turlicha bo'lishi mumkin. To'plamdagi suv shlangiga tegishli yo'riqnomaga amal qiling.

### Rezbali jo'mrakka ulash

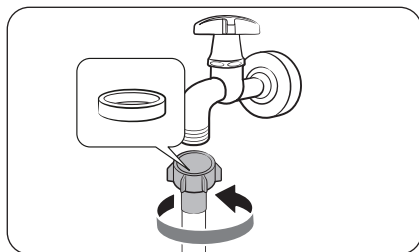

1. Suv shlangini suv o'tkazgichiga ulang, keyin esa mahkamlash uchun uni o'ngga burang.

#### ⚠️ DIQQAT

Suv shlangini ulashdan oldin, shlang ulagichida rezina yuvuvchi borligiga ishonch hosil qiling. Agar yuvish vositasi shikastlangan yoki yo'qolgan bo'lsa, shlangni ishlatmang.

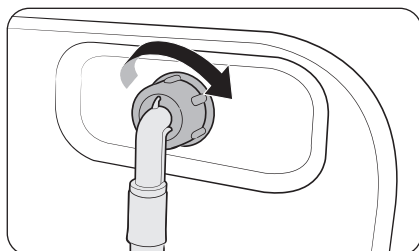

2. Suv shlangining boshqa uchini kir yuvish mashinasining orqa qismidagi kirish jo'mragiga ulang va keyin uni mahkamlash uchun o'ngga burang.

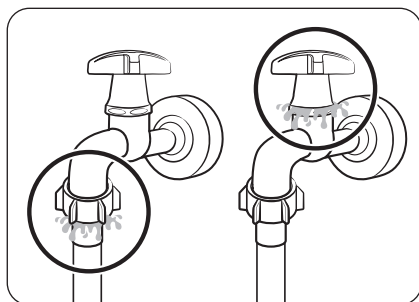

3. Sekin-asta suv chumagini oching va ulanish joylari atrofida oqish mavjudmi yo'qmi tekshiring. Agar suv oqadigan bo'lsa, 1 va 2-bosqichlarni takrorlang.

#### ⚠️ OGOHLANTIRISH

Agar suv oqayotgan bo'lsa, kir yuvish mashinasini ishlatishni to'xtating va uni elektr tarmog'idan chiqaring. Suv shlangidan suv sizib chiqsa, mahalliy Samsung xizmat markaziga murojaat qiling. Jo'mrakdan suv sizib chiqsa, santexnikka murojaat qiling. Aks holda, bu elektr toki urishiga olib kelishi mumkin.



### ⚠️ DIQQAT

Suv shlangini kuch bilan tortmang. Agar shlang juda qisqa bo'lsa, shlangni uzunroq, yuqori bosimli shlang bilan almashtiring.

### Rezbasiz jo'mrakka ulash

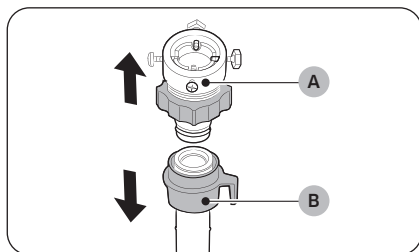

1. Adapterni (A) suv ta'minoti shlangidan (B) chiqarib oling.

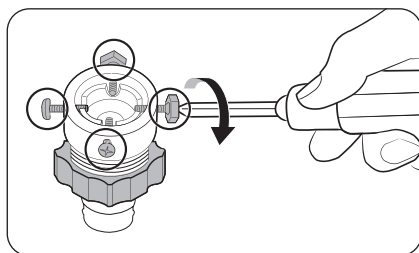

2. Adapterdagi to'rtta vintni plyusli buragich bilan bo'shating.

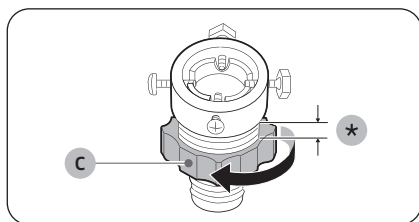

3. Adapterni ushlab, (C) qismini mil yo'nalishida burab, uni 5 mm (\*) bo'shating.

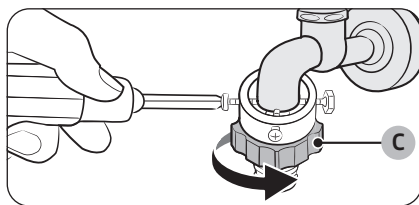

4. Adapterni suv kraniga kirgizing va adapterni ko'tarib turgan holda, vintlarni qotiring.
5. Uni qotirish uchun (C) qismini mil yo'nalishida burang.



# O'rnatish

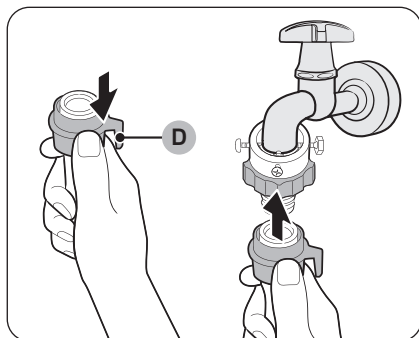

6. Suv shlangida **(D)** qismni pastga tortib turib, suv shlangini adapterga ulang. Keyin **(D)** qismni qo'yib yuboring. Shlang adapterga tirqillagan ovoz chiqargan holda tushadi.

7. Suv shlangini ulashni yakunlash uchun **“Rezbali jo'mrakka ulash”** bo'limidagi 2-3-bandlarga qarang.

## IZOH

- Suv shlangini adapterga ulab bo'lgandan so'ng, uning to'g'ri ulanganligini tekshirish uchun suv shlangini pastga torting.
- Suv kranlarining keng tarqalgan turidan foydalaning. Kran to'rtburchak shaklga yoki haddan tashqari katta diametrga ega bo'lgan hollarda, kranni adapterga birlashtirishdan avval oraliq halqani chiqarib oling.

## Qo'shimcha issiq suv kirish tirqishiga ega bo'lgan modellar uchun:

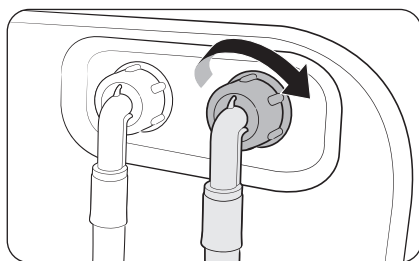

1. Suv shlangining qizil rangli uchini kir yuvish mashinasining orqa panelidagi issiq suv kiritish klapaniga ulang.
2. Issiq suv shlangining boshqa uchini issiq suv kraniga ulang.





### Suvni to'xtatish shlangi (faqat tegishli modellarda)

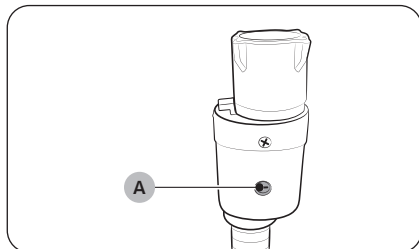

Suvni to'xtatish shlangi foydalanuvchilarni suv sizib chiqishi xataridan ogohlantiradi. U suv oqishini sezadi va suv oqib chiqishi yuz bergan hollarda, **(A) indikatorining** markazida qizil yonadi.

#### IZOH

Suvni to'xtatish shlangining uchi mashinaga emas, suv kraniga mos bo'lishi kerak.



# O'rnatish

## 5-qadam Oqova shlangini joylashtiring

Suv chiqarish shlangini uch xil usulda joylashtirish mumkin:

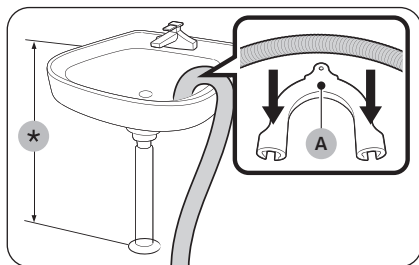

### Rakovina yon devori orqali

Drenaj shlangi yerdan 60 smdan 90 smgacha (\*) baland masofada joylashtirilishi kerak. Suv chiqarish shlangi og'zini bukilgan holda bo'lishi uchun mahsulot bilan birga berilgan **(A) plastik shlang yo'naltirgichidan** foydalaning. Barqaror suv chiqarishni ta'minlash uchun halqadan foydalangan holda, yo'naltirgichni devorga mahkamlang.

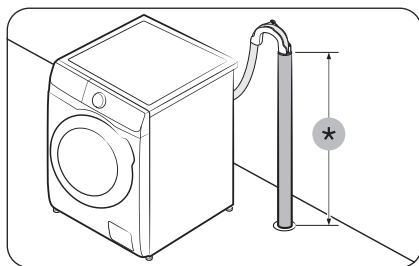

### Oqova quvurida

Suv chiqarish quvuri 60 smdan 90 smgacha (\*) balandlikda bo'lishi kerak. 65 sm balandlikdagi vertikal quvurdan foydalanish tavsiya qilinadi.

- Oqova quvuri joyida turishi uchun to'plamdagi plastik shlang ushlagichini ishlating (rasmga qarang).
- Suvni chiqarib tashlash paytida suv oqimi qaytmasligi uchun oqova shlangini quvur ichiga 15 sm kirgizing.
- Oqova shlangi qimirlamasligi uchun shlang ushlagichi bilan devorga mahkamlang.

Suv chiqarish bosimli quvuriga bo'lgan talablar:

- Minimal diametri 5 sm
- Eng kam suv o'tkazish sig'imi daqiqasiga 60 litr

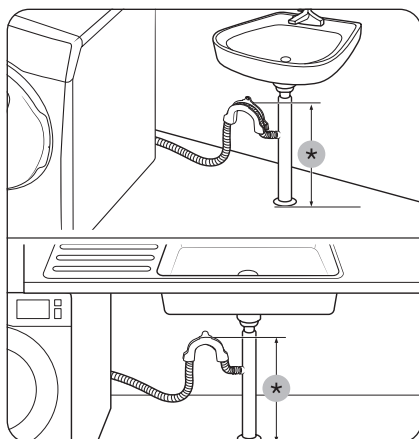

### Rakovina oqava quvuri tarmoqlanish joyiga

Shlangning uchi pol yuzasidan kamida 60 sm balandlikda bo'lishi uchun oqava quvurining tarmoqlanish joyi rakovina suv chiqarish sifonidan yuqorida joylashgan bo'lishi kerak.

(\*): 60 sm

### ⚠️ DIQQAT

Oqova quvurini ulashdan oldin rakovina oqava quvurining tarmoqlanish joyi qopqog'ini olib tashlang.

## 6-qadam Yoqish

Elektr shnurini to'g'ri nominallangan, yerga tutashtirilgan va saqlagich yoki zanjir uzgich bilan himoyalangan rozetkaga ulang. So'ng, kir yuvish mashinasini yoqish uchun  ni 3 soniya bosib turing.

### 📖 IZOH

O'rnatish vaqtida eshik qulflangan bo'lsa, quvvat shnurini rozetkaga ulang va quvvatni yoqing. Eshik qulfdan ochiladi.



# Ishga tushirishdan avval

## IZOH

Birinchi marta kir yuvishdan oldin, barabanga hech narsa solmasdan bir marta to'liq kir yuvish siklini amalga oshirishingiz kerak. Agar boshqaruv elementlari bosilganda displey javob bermasa. Stikerni olib tashlang.

## Dastlabki sozlash

- Kir yuvish mashinasini birinchi marta yoqsangiz, ekranda dastlabki sozlash jarayoni ko'rsatiladi. Uni bajarish uchun ekrandagi ko'rsatmalarga rioya qiling.
- Dastlabki sozlash tugallangandan keyin takrorlanmaydi.
- Dastlabki sozlash tilni tanlash, kalibrlash va qisqa o'quv qo'llanmasini o'z ichiga oladi.
- Keyingi ekranga o'tish uchun **Navigatsiya tugmasi** bosing yoki burang.

## Kalibrlashni ishga tushiring

- Dastlabki sozlash tilni tanlashdan keyin amalga oshiriladigan kalibrlash jarayonini o'z ichiga oladi. Kir yuvish mashinasini ishlatishdan oldin kalibrlashni davom ettirishingiz kerak.
- Barabanni bo'shating va kalibrlashni boshlash uchun tugmachasini bosib turing.
- Kalibrlash tugagandan so'ng, energiya quvvati o'chadi va keyin avtomatik ravishda yoqiladi.
- Agar siz yana sozlashni davom ettirmoqchi bo'lsangiz, tizim funksiyasiga kirish uchun tugmachasini 3 soniya davomida ushlab turing va **Kalibrlash** tanlang.

01 Tilni tanlash	02 Kalibrlash	03 Xush kelibsiz ekran
<p>Sozlagichni burang va  ni bosing</p>	<p>Kalibrlashdan oldin barabanni bo'shating</p> <p>[O'tkazish uchun o ni bosing]</p>	<p>Xush kelibsiz!</p>
04 Qo'llanma		
<p>Yangi kir yuvish mashinangiz bilan tanishing!</p> <p>[O'tkazish uchun o ni bosing]</p>	<p>Ishlash rejimlari bilan tanishish uchun sozlagichni burang</p> <p>[O'tkazish uchun o ni bosing]</p>	<p> Yoqish uchun tugmani bosib tur</p> <p>[O'tkazish uchun o ni bosing]</p>
<p> Qo'shimcha funksiyalarni ko'rish uchun bosing</p> <p>[O'tkazish uchun o ni bosing]</p>	<p>O'zingizga yoqqan rejimlarni tanlanganlar ro'yxatida saqlang</p>	<p>Tayyor!</p>





## Kiryuvish bo'yicha ko'rsatmalar

### 1-qadam Saralash

#### Kirlarni quyidagi mezonlar bo'yicha turlarga ajrating:

- Yuvish bo'yicha ko'rsatma berilgan yorliq: Yuviladigan kirlarni paxta, aralash matolar, sintetika, ipak, jun va viskozadan qilingan buyumlar turlariga ajrating.
- Rang: Oq rangdagilarni ranglilaridan ajrating.
- O'lcham: Turli o'lchamdagi kiyimlarni barabanga birgalikda solish kir yuvish samaradorligini yaxshilaydi.
- Ta'sirchanlik: Yangi jun narsalar, pardalar va shoyi narsalarni alohida nozik matolar uchun mo'ljallangan siklda yuving. Buyumlarning yorliqlarini tekshiring.

#### IZOH

Kir yuvishni boshlashdan avval kiyimlar yorliqlarini albatta tekshiring va ularni tegishli turlarga ajrating.

### 2-qadam Cho'ntaklarni bo'shating

#### Yuviladigan kiyimlaringizning barcha cho'ntaklarini bo'shating

- Kiyimlardagi tanga, to'g'nag'ich va to'qa kabi buyumlar boshqa kiyimlarni hamda barabanni shikastlashi mumkin.

#### Tugma va kashtali kiyimlarini ichini ag'darib soling

- Agar yuvish vaqtida shim yoki kurtkalarining zamoklari ochiq bo'lsa, baraban shikastlanishi mumkin. Zamoklar yopilishi va ip bilan bog'lab qo'yilishi kerak.
- Uzun bog'ichlari bo'lgan kiyimlar boshqa kiyimlar bilan aralashib ketishi mumkin. Kir yuvishni boshlashdan avval iplarning biriktirib qo'yilganligiga ishonch hosil qiling.

### 3-qadam Kiryuvish to'rini ishlating

- Siynabandlar (mashinada yuvish mumkin bo'lganlari) kir yuvish to'riga joylashtirilishi kerak. Siynabandlarning metall qismlari boshqa kirlarni teshishi va yirtishi mumkin.
- Paypoq, qo'lqop, chulki paypoqlari va ro'molchalar singari kichkina va yengil kiyimlar eshikka tiqilib qolishi mumkin. Ularni nozik materialdan qilingan kir yuvish to'r qopchalariga joylashtiring.
- Kir yuvish to'r qopchasini boshqa kirlarga qo'shmagan holda alohida yuvmang. Bu kir yuvish mashinasini siljitib yuborishi va shikastlanishiga olib kelishi mumkin bo'lgan kuchli tebranishlarni hosil qilishi mumkin.

### 4-qadam Dastlabki kir yuvish (zarur bo'lsa)

Kiyimlar juda kirlangan bo'lsa, tanlangan sikl uchun Dastlabki kir yuvish opsiyasini tanlang. Kir yuvish vositasi qo'lda barabanga solinganida, Dastlabki kir yuvish opsiyasini ishlatmang.





# Ishga tushirishdan avval

## 5-qadam Yuklanish hajmini aniqlang

Kir yuvish mashinasini ortiq darajada yuklantirmang. Ortiq darajada yuklantirish kir yuvish mashinasining to'g'ri yuvmasligiga olib kelishi mumkin. Kiyim turi uchun yuklanish sig'imini bilish uchun 39-sahifaga qarang.

### IZOH

Choyshablar yoki parli adyollarni yuvishda yuvish vaqti ortishi yoki siqish samaradorligi pasayishi mumkin. Choyshablar va yostiq jildlari uchun tavsiya qilingan eng yuqori siqish tezligi 800 ayl./daq. va yuklanish sig'imi 2,0 kg yoki undan kam.

### DIQQAT

- Bir tekis taqsimlanmagan kir barabanning aylanishini kamaytiradi.
- Kirlar barabanga solingani va eshikka qisilib qolmaganiga amin bo'ling.
- Eshikni qattiq yopmang. Eshikni ohista yoping. Aks holda to'g'ri yopilmasligi mumkin.

## 6-qadam Mos turdagi kir yuvish vositasidan foydalaning

Kir yuvish vositasining turi mato turi (paxta, sintetika, nozik matolar, jun), rang, yuvish harorati va kirlanish darajasiga bog'liq bo'ladi. Avtomat kir yuvish mashinalari uchun mo'ljallangan kir yuvish vositasidan foydalaning.

### IZOH

- Yuviladigan kirlarning og'irligi, kirlanganlik darajasi hamda hududingizdagi suvning qattiqlik darajasiga asoslangan holda, kir yuvish vositasi ishlab chiqaruvchisining tavsiyalariga amal qiling. Suv qattiqligi darajasini aniq bilmasangiz, mahalliy suv ta'minoti organiga murojaat qiling.
- Qattiqlashishga moyil bo'lgan kir yuvish vositalaridan foydalanmang. Bunday kir yuvish vositalari barabanning suv chiqarish tirqishlarini berkitgan holda, chayish siklidan keyin qolishi mumkin.

### DIQQAT

Jun siklida jun yuvishda junli materiallarga mo'ljallangan vositani ishlating. Jun siklidan foydalanilganda, kukunli kir yuvish vositasi kirda qolishi va uning rangini o'chirishi mumkin.





## Kiryuvish kapsulalari

Kiryuvish kapsulalaridan samarali foydalanish uchun quyidagi yo'l-yo'riqlarga amal qiling.

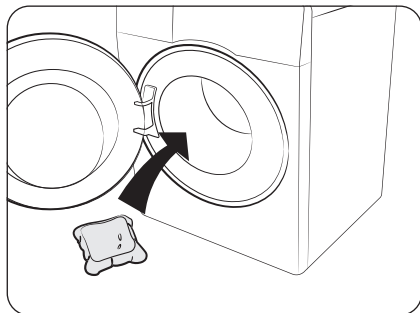

1. Kapsulani bo'sh barabanning tubiga, orqa tarafga qarab qo'ying.

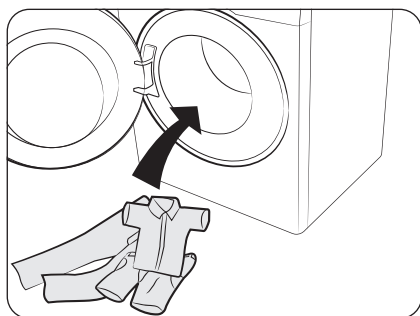

2. Kirlarni kapsulaning ustidan qo'ying.

### ⚠️ DIQQAT

Sovuq suv ishlatiladigan sikllarda yoki bir soatdan kam davom etadigan sikllarda kapsula to'liq erimasligi mumkin.



# Ishga tushirishdan avval

## Kir yuvish vositasi tortmasi bo'yicha yo'riqnoma

Avtomatik dispenserli modellar uch bo'lmalı dispenser bilan jihozlangan: ikkita bo'lma kir yuvish vositalarini avtomatik tarqatish uchun va qolgan bir bo'lma vositani qo'lda solish uchun. Avtomatik tarqatish opsiyasi yoqilgan bo'lganda, kir yuvish mashinasi har bir yuklama uchun yetarli miqdordagi kir yuvish vositasi yoki mato yumshatgichni beradi. Batafsil ma'lumot uchun quyiga qarang:

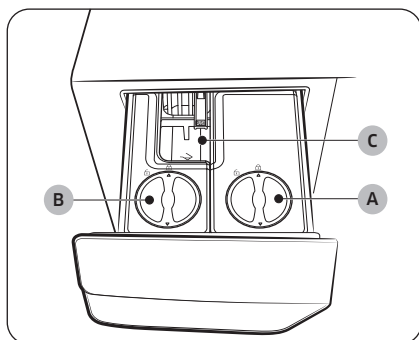

### A. Avtomatik kir yuvish vositasi berish bo'lmasi ➡

- Faqat suyuq kir yuvish vositasi ishlatilg.

### B. Avtomatik yumshatgich berish bo'lmasi ⊗

- Faqat mato yumshatgichdan foydalanilg.

### C. Qo'lda solinadigan kir yuvish vositasi bo'lmasi ➡

- Zarur bo'lsa, kir yuvish vositasini uning ishlab chiqaruvchisining yo'riqlariga muvofiq qo'lda qo'shing. Ushbu bo'lmada kukunsimon va suyuq yuvish vositasidan foydalanishingiz mumkin.
- Ushbu bo'lmadagi yuvish vositasidan foydalanish uchun avtomatik tarqatish opsiyasi o'chirilganligiga ishonch hosil qiling. (Avtomatik tarqatishni o'chirishga oid qo'shimcha ma'lumotni "Me'yor: kir yuvish" va "Me'yor: chayish" bo'limi o'rin olgan 43-sahifadan olasiz.
- Kir yuvish vositasi qo'shayotganda **maksimal chiziqdan (D)** oshirmang.

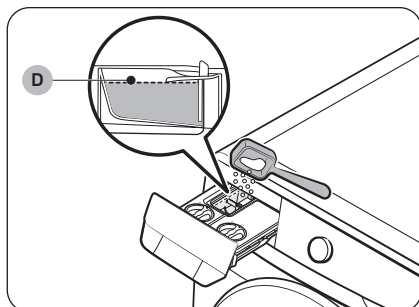

### ⚠️ DIQQAT

- Haddan tashqari miqdorda kir yuvish vositasi qo'shmang. Bu yuvish natijalariga salbiy ta'sir ko'rsatishi mumkin.
- Barabanni tozalash uchun hech qanday tozalash vositalaridan foydalanmang. Barabandagi kimyoviy qoldiqlar yuvish samaradorligini pasaytiradi.

## **DIQQAT**

- Kir yuvish mashinasini yuvish vositasi tortmasi bo'lmali joylashtirilmagan holatida ishlatmang.
  - Suv oqishi elektr toki urishiga yoki jarohatlanishga olib kelishi mumkin.
- Tortmaga quyidagi turdagi kir yuvish vositalarini solmang:
  - Tabletka, kapsula, shar yoki to'rt turdagilar.
- Kir yuvish vositasi tortmasida gel tipidagi yoki yopishqoq kir yuvish vositasi / yumshatgichni solmang, chunki ular yaxshi oqmasligi mumkin.
  - Kir yuvish mashinasida ishlatishdan oldin kir yuvish vositasi / yumshatgich ishlab chiqaruvchisining yo'riqlarini o'qib chiqing.
- Olib tashlangan bo'lmani olib yurmang. Bo'lmani joyiga qaytib qo'ying.
  - Aks holda, bo'lma chayqalishi va ichidagilarining to'kilishiga olib kelishi mumkin.
- Kir yuvish mashinasini joyidan olishdan oldin uning ichidagilari yerga to'kilmaligi uchun bo'lmalarini bo'shating.
- Mato yumshatgichni ish stoliga yoki boshqaruv paneliga to'kilib ketmaslik uchun ehtiyot bo'ling.

## **IZOH**

- Agar yuvish vositasi tortmasi to'liq yopilmagan bo'lsa, "**Dozator ochiq**" xabar paydo bo'ladi. Kir yuvish mashinasini ishga tushirishdan oldin kir yuvish vositasi tortmasini yoping.
- Agar "**Yuvish vositasini qo'shing**", "**Yumshatgich qo'shing**" yoki "**Kir yuv. vos va yumsh qo'sh**" xabari paydo bo'lsa, tegishli bo'lmani to'ldiring.
- Jun siklida yuvish vositasi/yumshatgich avtomatik ravishda tarqatilmaydi. Jun siklida yuvish vositasi / yumshatgichni tarqatish uchun siz kir yuvish vositasi / yumshatgichning kirish darajasini qo'lda o'rnatishingiz kerak.
- Maxsus kir yuvish vositasi yoki yumshatgich uchun (jun, bolalar kiyimlari va boshqalar uchun) qo'shimcha bo'lmalar sotib oling va yangi bo'lmalardan faqat maxsus yuvish vositasi yoki yumshatgich uchun foydalaning.
- Kir yuvish vositasi tortmasini shunchaki barmoq uchlari bilan ochish qiyin bo'lishi mumkin. Kir yuvish vositasi tortmasining dastagidan mahkam ushlang va tortib oching.
- Yuvish vositasi tortmasini yopish uchun uni oxirigacha surib itaring. Tortma to'g'ri yopilganda siz chertish ovozini eshitasiz.
- Agar yumshatuvchi hidini u qadar kuchli emasligini sezsangiz, yumshatgichning kirish darajasini yuqori darajaga qo'ying.
- Kir yuvish vositasi va suv yumshatgich bo'lmali teshiklarini tekshiring, qopqoqlarni burab oching va keyin MAX chizig'igacha yuvish vositasi va suv yumshatgich solib to'ldiring.
- Kir yuvish vositasi va suv yumshatgichni aralashtirib ishlatmang.
- Har doim yuvish vositasi konteyneri qopqog'i yopiq holda saqlang.

## **Avtomatik dispenseriga yuvish vositalarini solish**

### **IZOH**

- Agar "**Yuvish vositasini qo'shing**", "**Yumshatgich qo'shing**" yoki "**Kir yuv. vos va yumsh qo'sh**" xabari paydo bo'lsa, tegishli bo'lmani to'ldiring.
- Avtomatik kir yuvish vositasi / yumshatgich bo'lmalarni to'ldirganingizdan so'ng,  ni bosib turganingizda kir yuvish mashinasi kir yuvish vositasi / yumshatgich miqdorini aniqlashga kirishadi.
  - Aniqlash vaqti kir yuvish vositasi / yumshatgich turiga qarab farq qilishi mumkin.



# Ishga tushirishdan avval

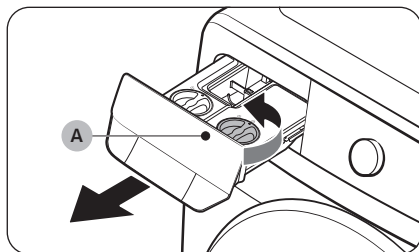

1. Ochish uchun kir yuvish vositasi tortmasini torting.
2. **Avtomatik kir yuvish vositasi bo'lmasi qopqog'ini (A)** soat mili yo'nalishiga teskari burang.

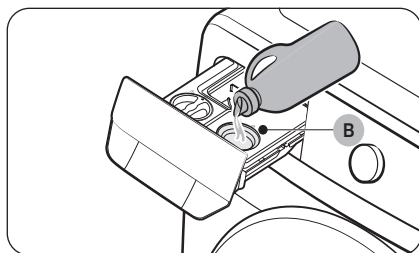

3. **Avtomatik kir yuvish vositasi bo'lmasiga (B)** kerakli miqdorda kir yuvish vositasi soling.
  - Solgandan so'ng, qopqoqni qaytib qo'ying va yopish uchun soat yo'nalishi bo'yicha burang.

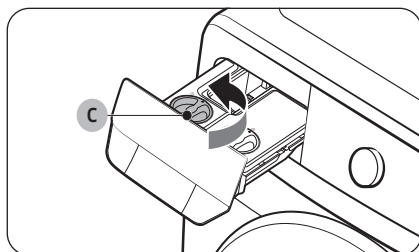

4. Ochish uchun **avtomatik yumshatgich bo'lmasi qopqog'ini (C)** soat mili yo'nalishiga teskari burang.

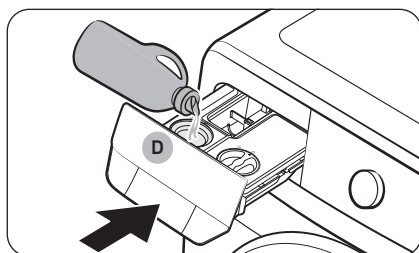

5. Tegishli miqdordagi yumshatgichni **avtomatik yumshatgich bo'lmasiga (D)** soling.
  - Solgandan so'ng, qopqoqni qaytib qo'ying va yopish uchun soat yo'nalishi bo'yicha burang.
6. Yuvish vositasi tortmasini itarib yoping.
  - Kir yuvish vositasi tortmasini oxirigacha itaring. Tortma to'g'ri yopilganda siz chertish ovozini eshitasiz.



## DIQQAT

- Yuvish vositasini / yumshatgichni tortmaga, kir yuvish vositasi / yumshatgich bo'lmasi qo'yilmagan bo'lsa, solmang.
  - Agar shunday qilsangiz, tortmani tozalang va keyin ikkala bo'lmani qayta joylashtiring.
- Faqat yuvish vositasi / yumshatgich bo'lmalari qo'yilgan bo'lsagina, suyuq kir yuvish vositasi / yumshatgichdan foydalaning. Kukunsimon yuvish vositasidan foydalanmang.
- Ikkala kir yuvish vositasi / yumshatgich bo'lmasining ham to'liq joylashtirilganligiga ishonch hosil qiling.
  - Agar ular joylashtirilgan bo'lmasa, kir yuvish mashinasi ishga tushmasligi yoki kir yuvish vositasini dispenser bermasligi mumkin.
- Bir xil yoki boshqa turdagi kir yuvish vositasi yoki yumshatgich bilan to'ldirishdan oldin kir yuvish vositasi / yumshatgich bo'lmasini tozalang.
- Kir yuvish vositasi / yumshatgichni kir yuvish vositasi / yumshatgich bo'lmalarda 6 haftadan ortiq qoldirmang.
- Hech bir bo'lmada yuvish vositasini mato yumshatgich bilan aralashtirmang.
- Kir yuvish vositasi / yumshatgichning qattiqlashmasligi uchun kir yuvish vositasi / yumshatgich bo'lmasiga solingandan keyin qopqog'ini ochmang.
- Korroziyaga olib keladigan va / yoki gaz hosil qiladigan har qanday oqartiruvchi vositadan foydalanmang.
- Bo'lmalarni to'ntarib qo'ymang.
  - Ichidagi to'kilishi mumkin.
- Joyidan olayotgandan bo'lmalarning orqa tomonidagi chiqish tegishini bosmang.
  - Ichidagilari oqib ketishi mumkin.
- Kir yuvish vositasi yoki mato yumshatgichni tegishli bo'lмага solayotganda ehtiyot bo'ling.
  - Ichidagi to'kilishi mumkin.
- Qolgan miqdorni tekshirish uchun kir yuvish vositasi / yumshatgich bo'lmasini olayotganda (xatolik xabaridan keyin yoki bu xabar paydo bo'lishidan oldin) tortmada vosita qolgan bo'lishi yoki tortma ostidan vosita oqayotgan bo'lishi mumkin.
- Kir yuvish mashinasini ko'chirishdan oldin kir yuvish vositasi tortmasidagi barcha bo'lmalarda bo'm-bo'shligiga ishonch hosil qiling.
- Kir yuvish vositasi / yumshatgichni solish yoki to'ldirish darajasi kir yuvish vositasi / yumshatgichning turiga yoki qolgan miqdoriga bog'liq.
- Agar displeyda "**Yuvish vositasini qo'shing**", "**Yumshatgich qo'shing**" yoki "**Kir yuv. vos va yumsh qo'sh**" xabarini ko'rsangiz, darhol tegishli bo'lmani to'ldiring. To'ldirishni kechiktirish voistaning kirish darajasini pasayishiga olib kelishi mumkin.
- Kir yuvish vositasini to'g'ridan-to'g'ri kirning o'ziga solish kirlar rangining o'zgarishiga olib keladi. Kir yuvish vositasini bo'lmasiga soling.
- Qattiqlashgan kir yuvish vositasi / yumshatgichdan foydalanmang.

## IZOH



- Bo'lmadagi namlik kukunsimon yuvish vositasining bo'lмага yopishib qolishiga olib keladi. Shuning uchun kukunsimon yuvish vositasini qo'shishdan oldin namlikni quruq mato bilan artib oling.
- Faqat kir yuvish mashinasi uchun mo'ljallangan yuvish vositasi va oqartgichdan foydalaning.
- Kir yuvish vositasi tortmasida gel tipidagi yoki yopishqoq kir yuvish vositasi / yumshatgichni solmang, chunki ular yaxshi oqmasligi mumkin.
  - Kir yuvish mashinasida ishlatishdan oldin kir yuvish vositasi / yumshatgich ishlab chiqaruvchisining yo'riqlarini o'qib chiqing.

# Ishlatish amallari

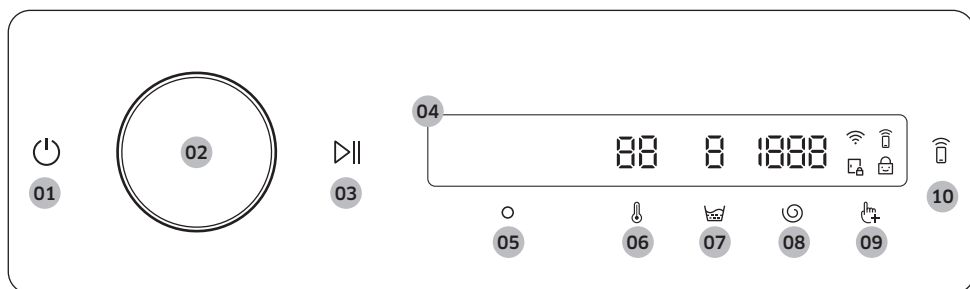



## Boshqaruv paneli



<b>01</b> Quvvat	<p>Kir yuvish mashinasini yoqish yoki o'chirish uchun bosing.</p> <ul style="list-style-type: none"><li>Agar kir yuvish mashinasi yoqilgandan keyin 10 daqiqa davomida boshqaruv panelini boshqarmasangiz, kir yuvish mashinasi avtomatik ravishda o'chadi.</li><li>Tsikl tugashi bilan kir yuvish mashinasi avtomatik ravishda o'chadi.</li></ul> <p><b>⚠️ DIQQAT</b></p> <p>Yuvish jarayoni tugaguncha kir yuvish mashinasini o'chirish uchun  ga tegmang. Dastlab tsiklni pauza qilish uchun  tugmachasini bosib turing, so'ngra kir yuvish mashinasini o'chirish uchun  tugmasini bosing.</p>
<b>02</b> Navigatsiya tugmasi	<p>Davrlar va funksiyalar bo'yicha harakat qilish uchun navigatsiya tugmachasini chapga yoki o'ngga burang.</p> <p>Navigatsiya tugmachasini buraganingizda, LCD sizning tanlovingizni aks ettiradi (masalan, tsikl, qo'shimcha funksiyalar va tizim funksiyalari).</p>
<b>03</b> Boshlash/ To'xtatish	<p>Ishni boshlash yoki pauza qilish uchun bosib turing.</p>
<b>04</b> Displey	<p>Displeyda joriy tsikl ma'lumotlari va taxmin qilingan vaqt, yoki muammo yuzaga kelganda ma'lumotli xabar ko'rsatiladi.</p> <p><b>📄 IZOH</b></p> <p>Amaldagi yuvish vaqti siklni tanlash paytida boshqaruv panelida dastlab ko'rsatilgan taxminiy yuvish vaqtdan farq qilishi mumkin.</p>
<b>05</b> OK	<p>Funksiya yoki sozlamani tanlaganingizni tasdiqlash uchun bosing.</p>
<b>06</b> Haror.	<p>Tanlangan tsikl uchun suv haroratini o'zgartirish uchun bosing.</p> <ul style="list-style-type: none"><li>Tugma ustidagi ko'rsatkich standart yoki tanlangan sozlamani bildiradi.</li></ul>
<b>07</b> Chayish	<p>Tanlangan tsikl uchun yuvish sonini o'zgartirish uchun bosing.</p> <ul style="list-style-type: none"><li>Tugma ustidagi ko'rsatkich standart yoki tanlangan sozlamani bildiradi.</li></ul>

<b>08</b> Siqish 	Tanlangan tsikl uchun aylanish tezligini o'zgartirish uchun bosing. <ul style="list-style-type: none"> <li>Tugma ustidagi ko'rsatkich standart yoki tanlangan sozlamani bildiradi.</li> </ul>
<b>09</b> Qo'shimcha funksiyalar 	Qo'shimcha funktsiyalar menyusiga kirish uchun bosing. Tizim funktsiyalari menyusiga kirish uchun 3 soniya bosib turing.
<b>10</b> Smart Control 	Smart Control funktsiyasini yoqish yoki o'chirish uchun bosing. SmartThings dasturiga ulanish va juftlashtirish rejimiga o'tish uchun bosib turing. <ul style="list-style-type: none"> <li>Smart Control funktsiyasi yoqilganda, siz kir yuvish mashinangizni masofadan turib smartfoningiz yoki planshetingizdagi (Android yoki iOS) SmartThings dasturi yordamida boshqarishingiz mumkin.</li> </ul>





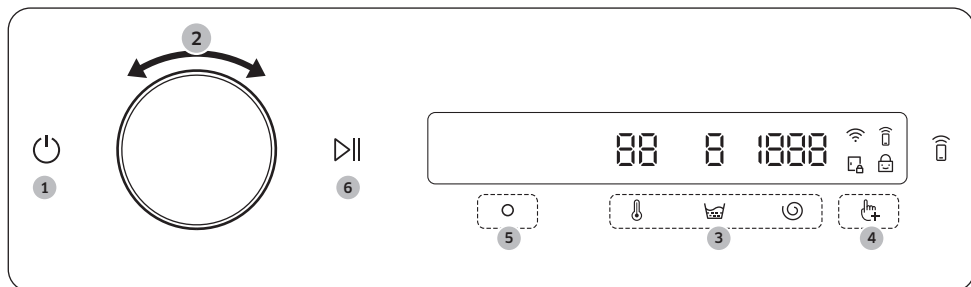

### Belgining tavsiflari

	<b>Wi-Fi</b>	<ul style="list-style-type: none"> <li>Ushbu belgi kir yuvish mashinasining Wi-Fi-ga ulanganligini bildiradi.</li> </ul>
	<b>Smart Control</b>	<ul style="list-style-type: none"> <li>Ushbu belgi Smart Control yoqilganligini bildiradi.</li> <li>Smart Control haqida qo'shimcha ma'lumot olish uchun <b>47</b> sahifani ko'ring.</li> </ul>
	<b>Eshikni qulflash</b>	<ul style="list-style-type: none"> <li>Ushbu belgi eshik qulflanganligini va uni ochib bo'lmasligini bildiradi.</li> <li>Bir tsikl davomida eshik avtomatik ravishda qulflanadi va bu ko'rsatkich yonadi.</li> <li>Ushbu belgi yo'qolganda siz eshikni ochishingiz mumkin.</li> </ul>
	<b>Bolalardan bloklash</b>	<ul style="list-style-type: none"> <li>Ushbu belgi Bolalardan bloklash yoqilganligini bildiradi.</li> <li>Bolalardan bloklash haqida qo'shimcha ma'lumot olish uchun <b>44</b> sahifani ko'ring.</li> </ul>

# Ishlatish amallari

## Sikldan foydalanish



1. Kiriyuvish mashinasini yoqing  ga bosing.
2. Kerakli tsiklni tanlash uchun **Navigatsiya tugmasi** aylantiring.
  - **Sikl haqida qisqacha** haqida qo'shimcha ma'lumot olish uchun **39** sahifaga qarang.
3. Standart tsikl parametrlarini o'zgartirish uchun ,  yoki  ga teging.
4. Qo'shimcha funktsiyani tanlash uchun  ga teging va keyin **Navigatsiya tugmasi** aylantiring.
  - **Qo'shimcha funktsiyalar** haqida qo'shimcha ma'lumot olish uchun **42** sahifaga qarang.
5. Tanlangan qo'shimcha funktsiya parametrlarini o'zgartirish uchun  tugmasini bosing.
  - Hamma tsikllarda qo'shimcha funktsiyalar mavjud emas.
6. Ishni boshlash uchun  tugmachasini bosib turing.
  - Siz xohlagan tsiklni o'rnatganingizdan so'ng, ekranda tsiklning qisqacha tavsifi, kirning maksimal yuki va aylanish vaqti ko'rsatiladi. Shuningdek, siz tsiklning borishini, qolgan tsikl vaqtini va ma'lumot kodlarini tekshirishingiz mumkin.

## Sikl haqida qisqacha

Sikl	Tavsifi	Maksimal yuk (kg)		
		9 kg	8 kg	7 kg
<b>Paxta</b>	<ul style="list-style-type: none"> <li>Paxtalar, choyshablar, dasturxonlar, ichki kiyimlar, sochiqlar yoki ko'ylaklar. Yuvish vaqti va chayish soni yuklanishga ko'ra avtomatik ravishda sozlanadi.</li> <li>20 °C standart haroratda kam kirlangan paxta matoli kiyimlarni yuvish uchun</li> </ul>	Maks	Maks	Maks
<b>SI yuvish</b> (faqat tegishli modellarda)	<ul style="list-style-type: none"> <li>Yuklanish va kirlanish darajasiga qarab, vosita miqdori va siklni rostdaydi. Ushbu tsikl eng yaxshi Avtomatik tarqatish funksiyasi bilan ishlatiladi.</li> </ul>	Maks	Maks	Maks
<b>15' Tez yuvish</b>	<p>Siz tezda yuvmoqchi bo'lgan ozgina iflos narsalar uchun.</p> <ul style="list-style-type: none"> <li>Yuvish vositasini 20 grammdan kam ishlating. 20 grammdan ko'p vosita ishlatilsa, qoldiq qolishi mumkin.</li> <li>Suyuq yuvish vositasini ko'pi bilan 20 ml soling.</li> <li>Ushbu tsikl oxirida yuk unchalik quruq emasligi sezilsa, yuqori yoki qo'shimcha yuqori aylanish tezligi parametridan foydalaning.</li> </ul>	2,0	2,0	2,0
<b>Super Speed</b> (faqat tegishli modellarda)	<ul style="list-style-type: none"> <li>Ichki kiyim va ko'ylak kabi kundalik narsalar uchun tezkor tugatish.</li> <li>Tsiklning vaqti suv ta'minoti sharoitiga, yukiga va kirning turiga qarab farqlanadi.</li> </ul>	4,0	4,0	3,5
<b>Super tejamkor</b>	<ul style="list-style-type: none"> <li>Past haroratli ekopufak sikli quvvatni tejashga yordam beradi.</li> </ul>	4,0	3,5	3,0
<b>E-paxta</b>	<ul style="list-style-type: none"> <li>Paxtali matolar, choyshablar, dasturxonlar, ichki kiyimlar, sochiqlar yoki ko'ylaklar uchun quvvatlardan kam foydalanuvchi optimal rejim.</li> <li>Quvvatni tejash maqsadida yuvish paytidagi harorat ko'rsatilganidan pastroq bo'lishi mumkin.</li> </ul>	Maks	Maks	Maks
<b>Sintetika</b>	<ul style="list-style-type: none"> <li>Polister (diolen, trevira), poliamid (perlon, neylon) kabilardan tayyorlangan matolar.</li> </ul>	4,0	3,0	3,0
<b>Nozik matolar</b>	<ul style="list-style-type: none"> <li>Shaffof matolar, siynabadlar, ichki kiyimlar (ipakdan qilingan) va boshqa qo'lda yuviladigan matolar uchun.</li> <li>Eng yaxshi natijaga erishish uchun suyuq kir yuvish vositasidan foydalaning.</li> </ul>	2,0	2,0	1,5



# Ishlatish amallari

Sikl	Tavsifi	Maksimal yuk (kg)		
		9 kg	8 kg	7 kg
Sochiqlar	<ul style="list-style-type: none"> <li>Hammom sochiqlari, sochiqlar va matlar uchun.</li> </ul>	4,0	3,5	3,0
Choyshab	<ul style="list-style-type: none"> <li>Choyshablar, yostiq jildlari, ko'rpa jildlari va boshqalar uchun.</li> <li>Eng yaxshi natijaga erishish uchun 1 turdagi yotarjoy buyumini yuving.</li> </ul>	2,0	2,0	1,5
Ko'ylaklar	<ul style="list-style-type: none"> <li>Paxtadan, sintetik toladan tayyorlangan ko'ylaklar, bluzkalar uchun.</li> </ul>	2,0	2,0	2,0
Gigienik bug	<ul style="list-style-type: none"> <li>Teriga tegib turadigan paxta va zig'ir tolasidan qilingan matolar, masalan, ichkiyim.</li> <li>Gigiyenik natija yaxshi bo'lishi uchun 60 °C yoki yuqoriroq haroratni tanlang.</li> <li>Bug'li sikllar allergiyani kamaytiradi va bakteriyani yo'qotadi (sterillaydi).</li> </ul>	4,0	3,5	3,0
Jun	<ul style="list-style-type: none"> <li>Faqat mashinada yuvish mumkin bo'lgan jundan qilingan matolar uchun.</li> <li>Jun sikli junli matolarni qisqarish/cho'zilishdan himoya qilish uchun muloyim tebratish va ivitish xususiyatiga ega.</li> <li>Mo'tadil kir yuvish vositasidan foydalanish tavsiya qilinadi.</li> </ul>	2,0	2,0	1,5
Ustki kiyim	<ul style="list-style-type: none"> <li>Spandeks, stretch va mikrofiber kabi funktsional materiallardan tayyorlangan tashqi kiyimlar, chang'i kiyimi va sport kiyimlari uchun.</li> </ul>	2,0	2,0	2,0
Sport kiyimi	<ul style="list-style-type: none"> <li>Sport formasini, sport shimlari, ko'ylak / toplar va boshqa ishlash kiyimlari kabi jismoniy mashqlar uchun. Ushbu tsikl maxsus matolarni parvarish qilish uchun barabanning boshqarilishi bilan samarali tuproqni olib tashlashni ta'minlaydi.</li> </ul>	2,0	2,0	2,0
Rangli kiyimlar	<ul style="list-style-type: none"> <li>Kirlarning yumshoqlik bilan yuvilganligi va yaxshilab chayilganligiga ishonch hosil qilish uchun qo'shimcha chayishlar va kamaytirilgan siqishga ega.</li> </ul>	4,0	3,5	3,0
Jinsi	<ul style="list-style-type: none"> <li>Ko'proq suv bilan yuvish sikli va kir yuvish vositalarining kiyimlaringizda iz qoldirmasligini kafolatlovchi qo'shimcha chayish sikli.</li> </ul>	4,0	3,5	3,0



Sikl	Tavsifi	Maksimal yuk (kg)		
		9 kg	8 kg	7 kg
<b>Bolalar kiyimlari</b>	<ul style="list-style-type: none"> <li>Qoldiq kir yuvish vositasini samarali yo'qotish yuqori haroratli yuvish va qo'shimcha chayish sikllariga ega.</li> </ul>	4,0	3,5	3,0
<b>Shovqinsiz kir yuvish</b>	<ul style="list-style-type: none"> <li>Ishlaydigan shovqin va tebranishni kamaytirish uchun.</li> </ul>	4,0	3,5	3,0
<b>Aralash matolar</b> (faqat tegishli modellarda)	<ul style="list-style-type: none"> <li>Ichki kiyim va ko'ylaklar kabi har kuni kiyiladigan kiyim-kechaklar.</li> </ul>	4,0	3,5	3,0
<b>Bulutli ob-havo</b>	<ul style="list-style-type: none"> <li>Yuqori namlik sharoitida tegmaslik quritish uchun.</li> </ul>	Maks	Maks	Maks
<b>Chayish+Siqish</b>	<ul style="list-style-type: none"> <li>Kirga mato yumshatgichni qo'llagandan keyin qo'shimcha chayish jarayonini bajaradi.</li> </ul>	Maks	Maks	Maks
<b>Suvni oqizish/Siqish</b>	<ul style="list-style-type: none"> <li>Baraban ichidagi suvni quritish uchun va qo'shimcha aylanish jarayoni orqali kir yuvish bo'lmasidagi ortiqcha namlikni samarali tarzda olib tashlash uchun.</li> </ul>	Maks	Maks	Maks
<b>Barabanni tozalash+</b> (faqat tegishli modellarda)	<ul style="list-style-type: none"> <li>Barabandan kirlar va bakteriyalarni yo'qotish orqali tozalaydi.</li> <li>Eshikning rezina qistirmasidagi kirlarni ketkazish orqali tozalaydi.</li> <li>Har 40 yuvishdan keyin kir yuvish vositasi yoki oqartirgichsiz bajaring. Har 40 ta yuvishdan keyin ekranda bildirishnoma paydo bo'ladi.</li> <li>Barabanning bo'sh ekanligiga ishonch hosil qiling.</li> <li>Barabanni tozalash uchun hech qanday tozalash vositalaridan foydalanmang.</li> </ul>	-	-	-
<b>Barabanni tozalash</b> (faqat tegishli modellarda)	<ul style="list-style-type: none"> <li>Barabandan kirlar va bakteriyalarni yo'qotish orqali tozalaydi.</li> <li>Har 40 yuvishdan keyin kir yuvish vositasi yoki oqartirgichsiz bajaring. Har 40 ta yuvishdan keyin ekranda bildirishnoma paydo bo'ladi.</li> <li>Barabanning bo'sh ekanligiga ishonch hosil qiling.</li> <li>Barabanni tozalash uchun hech qanday tozalash vositalaridan foydalanmang.</li> </ul>	-	-	-



# Ishlatish amallari

## Qo'shimcha funksiyalar

### Qo'shimcha funktsiyalardan foydalanish

1. ga teging.
2. Kerakli qo'shimcha funktsiyani tanlash uchun **Navigatsiya tugmasi** aylantiring.
3. Tanlangan funktsiya parametrlarini o'zgartirish yoki funktsiyani boshlash uchun tugmasini bosing.

### IZOH

- Asosiy ekranga qaytish uchun yana tugmachasini bosing yoki **Navigatsiya tugmasi** burab, **Ortga** tanlang va tugmasini bosing.
- Agar tanlangan funktsiya qo'llab-quvvatlanmasa, "**Ushbu xizmat mavjud emas**" xabari ko'rsatiladi va tugmasi faollashtirilmaydi.
- Qo'shimcha funktsiyani tanlaganingizda, foydalanishning dastlabki o'n marotaba qisqa yordam xabari paydo bo'ladi.

### Quick Drive (faqat tegishli modellarda)

Siz tanlangan tsikl parametrlarining umumiy yuvish vaqtini qisqartirishingiz mumkin.

Quick Drive muayyan sikllarda u mavjud bo'lmasligi mumkin.

1. Tsiklni tanlang va kerak bo'lganda tsikl parametrlarini o'zgartiring.
2. ga teging.
3. **Quick Drive** ni tanlash uchun **Navigatsiya tugmasi** aylantiring va keyin tugmachasini bosing.
4. tugmachasini bosib turing.

### Dastlabki yuvish

Asosiy yuvish davridan oldin oldindan yuvish davrini qo'shishingiz mumkin.

1. Tsiklni tanlang va kerak bo'lganda tsikl parametrlarini o'zgartiring.
2. ga teging.
3. **Dastlabki yuvish** ni tanlash uchun **Navigatsiya tugmasi** aylantiring va keyin ga teging.
4. tugmachasini bosib turing.

### Intensiv kir yuvish



O'ta kirlangan kiyimlar uchun. Har bir sikl uchun ishlash vaqti odatdagiga qaraganda uzoqroq bo'ladi.

1. Tsiklni tanlang va kerak bo'lganda tsikl parametrlarini o'zgartiring.
2. ga teging.
3. **Intensiv kir yuvish** ni tanlash uchun **Navigatsiya tugmasi** aylantiring va keyin tugmachasini bosing.
4. tugmachasini bosib turing.





## Intensiv ivitish

Bu funksiya har xil qotib qolgan dog'larni ketkazishda qo'l keladi. Intensiv ivitish tanlansa, samarali yuvilishi uchun kirlar ko'pikda yaxshilab ivitiladi.

1. Tsiklni tanlang va kerak bo'lganda tsikl parametrlarini o'zgartiring.
2.  ga teging.
3. **Intensiv ivitish** ni tanlash uchun **Navigatsiya tugmasi** burab, so'ngra  tugmachasini bosing.
  - Intensiv ivitish mavjud va ushbu tsikllarga 30 minut qo'shadi: Paxta, Sintetika, ChoysHab va Super Speed.
4.  tugmachasini bosib turing.



## Me'yor: kir yuvish

Avtomatik ravishda uzatiladigan kir yuvish vositasi miqdorini ko'paytirishingiz yoki kamaytirishingiz mumkin.

1.  ga teging.
2. **Me'yor: kir yuvish** ni tanlash uchun **Navigatsiya tugmasi** aylantiring va keyin  tugmachasini bosing.
3. Kerakli sozlamani tanlash uchun  ni tanlang.
  - Standart sozlamada bu O'rtacha holatida bo'ladi.
  - O'rtacha, Yuqori, o'chirilgan yoki Past opsiyalaridan birini tanlashingiz mumkin.





## Me'yor: chayish

Avtomatik ravishda uzatiladigan kir yuvish vositasi miqdorini ko'paytirishingiz yoki kamaytirishingiz mumkin.

1.  ga teging.
2. **Me'yor: chayish** ni tanlash uchun **Navigatsiya tugmasi** aylantiring va keyin  tugmachasini bosing.
3. Kerakli sozlamani tanlash uchun  ni tanlang.
  - Standart sozlamada bu O'rtacha holatida bo'ladi.
  - O'rtacha, Yuqori, o'chirilgan yoki Past opsiyalaridan birini tanlashingiz mumkin.

## Saralangan rejimlarim

Shaxsiy tsikl ro'yxatini yaratish uchun tsikllarni qo'shing yoki olib tashlang.

1.  ga teging.
2. **Saralangan rejimlarim** ni tanlash uchun **Navigatsiya tugmasi** aylantiring va keyin  tugmachasini bosing.
  - Shaxsiy tsiklni yaratish uchun tsiklni faqat kir yuvish mashinasi ishlamayotgan paytda tahrirlashingiz mumkin.
3. Kerakli tsiklni tanlash uchun **Navigatsiya tugmasi** aylantiring.
4. Tanlangan tsiklni qo'shish yoki olib tashlash uchun  ga teging.
  - Kursni qo'shish va olib tashlash avtomatik ravishda saqlanadi.
5. Saralangan rejimlarim ni yaratib bo'lgach, tsikllar ekraniga qaytish uchun  tugmasini bosing.



# Ishlatish amallari

## IZOH

- E-paxta va Barabanni tozalash+ (yoki Barabanni tozalash) davrlarini tsikllar ro'yxatidan o'chirib bo'lmaydi.
- Bundan tashqari, Saralangan rejimlarim ni SmartThings ilovasida tahrirlashingiz mumkin.

## Kechiktirish

1 soatdan 24 soatgacha bo'lgan kechiktirish vaqtini (1 soatdan orttirish bilan) tanlash orqali kir yuvishni keyinroq yakunlaydigan qilish mumkin. Ko'rsatilgan vaqt kir yuvishni tugallash vaqtini ko'rsatadi.

1. Tsiklni tanlang va kerak bo'lganda tsikl parametrlarini o'zgartiring.
2. ga teging.
3. **Navigatsiya tugmasi** burab, **Kechiktirish** ni tanlang undan keyin ga teging.
4. Kerakli vaqtni tanlash uchun **Navigatsiya tugmasi** aylantiring va keyin ga teging.
5. tugmachasini bosib turing.
  - Ekranda holat ko'rsatiladi va kir yuvish mashinasi yukning og'irligini sezish uchun barabanni silkitadi (agar yukni sezish tanlangan tsikl uchun oldindan o'rnatilgan bo'lsa). Yuklarni sezish tugagandan so'ng, displeyda yuvish davrining oxirigacha qolgan vaqt ko'rsatiladi.
  - Kechiktirish-ni bekor qilish uchun kir yuvish mashinasini qayta yoqish uchun tugmasini bosing.

## Foydalanishga oid misol

Siz ikki soatlik rejimni hozirdan boshlab 3 soatdan keyin yakunlashni xohlaysiz. Buning uchun siz 3 soatga o'rnatish bilan joriy rejimga Kechiktirish opsiyasini qo'shing va soat 14:00 da tugmasini bosing. Keyin nima bo'ladi? Kir yuvish mashinasi soat 15:00 da ishga tushadi va soat 17:00 da ishlashdan to'xtaydi. Quyida ushbu misol uchun vaqt chizig'i keltirilgan.

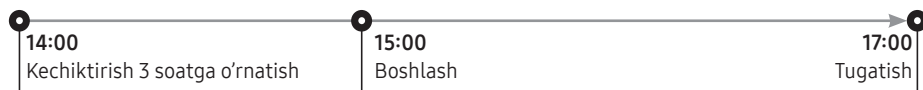

## Bolalardan bloklash

Bolalar yoki chaqaloqlarda kir yuvish mashinasini tasodifan ishga tushirish yoki o'rnatishni oldini olish uchun Bolalardan bloklash va tashqari barcha tugmalarni qulflaydi.

1. ga teging.
2. **Navigatsiya tugmasi** aylantiring, **Bolalardan bloklash** ni tanlang va keyin ga teging.
3. ga teging va **Yoqilgan** yoki **o'chirilgan** ni tanlang.
  - Bolalardan bloklash belgisi funktsiya yoqilganda yonadi.

## IZOH

- Bolalardan bloklash yoqilganda, va dan tashqari barcha tugmalar o'chiriladi. Kir yuvish mashinasining eshigi ham qulflanadi.
- Bolalardan bloklash yoqilgan paytda tugmachani bosish "**Bolalardan himoya yoqilgan**" xabari bilan signal beradi.
- Bolalardan bloklash yoniq bo'lsa, yuvish davridan keyin siz eshikni ocholmaysiz. Kirni olish uchun eshikni ochishdan oldin funktsiyani o'chirib qo'ying.



## Tizim funksiyalari

### Tizim funksiyalaridan foydalanish

1.  ni 3 soniya bosib turing.
2. **Navigatsiya tugmasi** aylantiring va kerakli tizim funksiyasini tanlang va keyin  ga bosing.
3. Tanlangan funktsiya parametrlarini o'zgartirish yoki funktsiyani boshlash uchun  tugmasini bosing.

#### IZOH

Asosiy ekranga qaytish uchun yana  tugmachasini bosing yoki **Navigatsiya tugmasi** burab, **Ortga** tanlang va  tugmasini bosing.

### Suv qattiqligi

Suvning qattiqligi darajasini mintaqangizga qarab o'rnating. Yuvish vositasi konsentratsiya darajasi suvning qattiqligi darajasiga qarab avtomatik ravishda o'rnatiladi.

1.  ni 3 soniya bosib turing.
2. **Suv qattiqligi** ni tanlash uchun **Navigatsiya tugmasi** aylantiring va keyin  tugmachasini bosing.
3. Kerakli sozlamani tanlash uchun  ni tanlang.
  - Standart sozlamada bu O'rtacha holatida bo'ladi.
  - O'rtacha, Qattiq yoki Yumshoq opsiyalaridan birini tanlashingiz mumkin.

### Yumshatgich

Yumshatgichning konsentratsiya darajasini o'zgartirishingiz mumkin.

1.  ni 3 soniya bosib turing.
2. **Yumshatgich** ni tanlash uchun **Navigatsiya tugmasi** aylantiring va keyin  tugmachasini bosing.
3. Kerakli sozlamani tanlash uchun  ni tanlang.
  - Standart sozlamada bu 1X holatida bo'ladi.
  - 1X, 2X yoki 3X opsiyalaridan birini tanlang.

#### IZOH

Konsentratsiya darajasi oshgani sayin yumshatgich uzatiladigan miqdor kamayadi.

### SI namunasi

Ushbu funktsiya tez-tez ishlatiladigan tsikllarni va sozlamalarni saqlaydi. Funktsiyani yoqsangiz, kir yuvish mashinasi siz eng ko'p ishlatadigan tsikllarni va ularning sozlamalarini (Haror., Chayish, Siqish) eslab qoladi va ularni chastota tartibida aks ettiradi.

1.  ni 3 soniya bosib turing.
2. **Navigatsiya tugmasi** aylantiring, **SI namunasi** ni tanlang va keyin  ga teging.
3.  ga teging va **Yoqilgan** yoki **o'chirilgan** ni tanlang.
  - Standart sozlama Yoqilgan. Agar siz ushbu funktsiyadan foydalanishni xohlamasangiz, uni o'chirilgan ga sozlang.
  - Funktsiyani o'chirib qo'yganingizda, barcha saqlangan ma'lumotlar tiklanadi.



# Ishlatish amallari

## Ovozli ogohlantirish

Siklni yakunlanganligi haqida ogohlantiruvchi tovushli signalni yoqishingiz yoki o'chirib qo'yishingiz mumkin. Ammo boshqa tovushlar chiqariladi.

1.  ni 3 soniya bosib turing.
2. **Ovozli ogohlantirish** ni tanlash uchun **Navigatsiya tugmasi** burab, so'ngra  ga teging.
3.  ga teging va **Yoqilgan** yoki **o'chirilgan** ni tanlang.
  - Standart sozlama Yoqilgan.

## IZOH

Kir yuvish mashinasini qayta ishga tushirgan bo'lsangiz ham, bu parametr o'zgarishsiz qoladi.



## Kalibrlash

Og'irlikni aniq aniqlash uchun siz yana kalibrlashni bajarishingiz mumkin.

1.  ni 3 soniya bosib turing.
2. **Kalibrlash** ni tanlash uchun **Navigatsiya tugmasi** burab, so'ngra  ga teging.
  - Eshik to'g'ri yopilgan bo'lsa, kalibrlash boshlanmaydi.
  - Baraban soat yo'nalishi bo'yicha va teskari yo'nalishda taxminan 3 daqiqa davomida aylanadi.
3. Kalibrlash tugagandan so'ng, displeyda "Kalibrlash yakunlandi" yozuvi paydo bo'ladi va kir yuvish mashinasi avtomatik ravishda o'chadi.

## Wi-Fi

Siz kir yuvish mashinasini Wifi-ni yoqishingiz yoki o'chirishingiz mumkin.

1.  ni 3 soniya bosib turing.
2. **Wi-Fi** ni tanlash uchun **Navigatsiya tugmasi** burab, so'ngra  ga teging.
3.  ga teging va **Yoqilgan** yoki **o'chirilgan** ni tanlang.
  - Kir yuvish mashinasi Wifi-yi zavod sozlamalari sifatida o'chirilgan. Biroq, kir yuvish mashinasini birinchi marta yoqsangiz, kir yuvish mashinasining Wifi-yi avtomatik ravishda yoqiladi. So'ngra, Wi-Fi-ning so'nggi sozlamalari kir yuvish mashinasining quvvat holatidan qat'iy nazar saqlanib qoladi.
  - Kir yuvish mashinasi Wifi-ni yoqib, tarmoqqa ulangandan so'ng, quvvatni o'chirganingizda ham kir yuvish mashinasi tarmoqqa ulangan bo'lib qoladi.
  - Wi-Fi  kir yuvish mashinasi Wi-Fi ulanishi orqali yo'riqchiga ulanganligini bildiradi.

## Til



Siz tizim tilini o'zgartirishingiz mumkin.

1.  ni 3 soniya bosib turing.
2. **Til** ni tanlash uchun **Navigatsiya tugmasi** aylantiring va keyin  tugmasini bosing.
3. Kkerakli tilni tanlash uchun **Navigatsiya tugmasi** aylantiring va keyin  ga teging.



## Zavod sozlamalariga qaytish

Kir yuvish mashinasini tiklashingiz mumkin.



1.  ni 3 soniya bosib turing.
2. **Zavod sozlamalariga qaytish** ni tanlash uchun, **Navigatsiya tugmasi** aylantiring va keyin  tugmachasini bosing.
  - Kir yuvish mashinangiz zavod parametrlariga qaytadi.

## Maxsus xususiyatlar

### Smart control (faqat tegishli modellarda)

Siz SmartThings dasturiga ulanishingiz va kir yuvish mashinangizni masofadan boshqarishingiz mumkin.

#### Kir yuvish mashinangizni ulash

1. SmartThings dasturini yuklab oling va smartfoningizda yoki planshetingizda oching (Android va iOS).
2. Kir yuvish mashinasini yoqish uchun  tugmasini bosing.
3.  tugmachasini bosib turing.
  - a. Kir yuvish mashinasi AP rejimiga kiradi va smartfon yoki planshetga ulanadi.
  - b. Kir yuvish mashinangizni tasdiqlash uchun  tugmasini bosing.
  - c. Haqiqiylikni tekshirish jarayoni tugagandan so'ng, kir yuvish mashinangiz dasturga muvaffaqiyatli ulangan.
    - SmartThings dasturida mavjud bo'lgan turli xil xususiyatlardan foydalanishingiz mumkin.

#### IZOH

- Agar kir yuvish mashinangiz SmartThings ilovasi bilan ulanmasa, qaytadan urining.
- Kir yuvish mashinangizni SmartThings ilovasiga ulaganingizdan so'ng, Internetga ulanish muammosiga duch kelsangiz, yo'riqnomaingizni tekshiring.
- Agar Wi-Fi o'chirilgan bo'lsa, tizim funksiyalari menyusiga kirish uchun  tugmasini 3 soniya bosib turing va uni yoqish uchun Wi-Fi-ni tanlang.
- Kir yuvish mashinasining Wi-Fi tarmog'ini yoqish, kir yuvish mashinasining quvvat holatidan qat'i nazar, smartfon yoki planshetdagi SmartThings dasturi orqali kir yuvish mashinasiga ulanish imkonini beradi. Biroq, kir yuvish mashinasi Wifi o'chirilgan bo'lsa, SmartThings dasturida oflayn rejimda ko'rinadi.
- Smart Control funksiyasini boshlashdan oldin eshikni yoping.
- Agar kir yuvish mashinangizni SmartThings dasturiga ulanmasdan bir muddat foydalansangiz, Smart Control haqida ochilgan xabar 3 soniya davomida ko'rsatiladi.
- Agar kir yuvish mashinasi Wifi AP (ulanish nuqtasi) ga ulanmagan bo'lsa, elektr quvvatini yoqsangiz, Wi-Fi o'chadi.

#### Bog'lanib turing

Tsikl oxirida Smart Control ni yoqish uchun SmartThings ilovangizda Bog'lanib turing funksiyasini o'rnatning. Kir yuvish mashinangiz ilova bilan aloqada bo'lib turadi, shunda siz yudami yoki yo'qligingizdan qat'iy nazar qo'shimcha ko'rsatmalar yuborishingiz mumkin.

1. Agar siz SmartThings dasturida Bog'lanib turing funksiyasini yoqsangiz, tsikl tugagandan so'ng kir yuvish mashinasi quvvatni tejash rejimida qoladi.
  - Agar eshik yopiq qolsa, Bog'lanib turing funksiyasi 7 kungacha ishlaydi.



# Ishlatish amallari

2. Bog'lanib turing funktsiyasi faol bo'lganda, Smart Control, Eshikni qulflash va Wi-Fi-programmasi kir yuvish mashinasi displeyida yonadi.
3. SmartThings ilovasi yordamida kir yuvish mashinasini qulay yuvish, yuvish, aylantirish yoki quruq tsikllarni qo'shishingiz mumkin.

## IZOH

- Kir yuvish mashinasi kutish rejimida quvvatni tejash rejimiga o'tadi, agar mashina SmartThings dasturiga ulanmagan bo'lsa ham.
- Ba'zi hollarda faqat "Eshikni qulflash" belgisi yonib turishi mumkin.

## SmartThings

### Wi-Fi ulanishi

Smartfon yoki planshetda **Settings (Sozlamalar)** -ga o'ting va simsiz ulanishni yoqing va kirish nuqtasini (Kirish Nuqtasi) tanlang.

- Ushbu qurilma Wi-Fi 2,4 gigagertsli protokollarni qo'llab-quvvatlaydi.

### Yuklab olish

Ilovalar do'konida (Google Play Store, Apple App Store, Samsung Galaxy Apps) SmartThings jumlasini qidirib, SmartThings ilovasini toping. Ilovani yuklab oling va qurilmangizga o'rnating.

## IZOH

Yaxshilash maqsadida ilova bildirishsiz o'zgartirilishi mumkin.

### Kirish

Avval Samsung hisobi bilan SmartThings ilovasiga kirish kerak. Samsung hisobini yaratish uchun ilovadagi ko'rsatmalarga amal qiling. Hisob yaratish uchun boshqa ilova kerak emas.

## IZOH

Agar sizda Samsung hisob qaydnomasi bo'lsa, kirish uchun ushbu qayd yozuvidan foydalaning. Ro'yxatdan o'tgan Samsung smartfoni yoki planshet foydalanuvchisi avtomatik ravishda tizimga kiradi.

### Qurilmangizni SmartThings-da ro'yxatdan o'tkazish uchun

1. Smartfoningiz yoki planshetingiz simsiz tarmoqqa ulanganligiga ishonch hosil qiling. Agar yo'q bo'lsa, **Settings (Sozlamalar)** -ga o'ting va simsiz ulanishni yoqing va kirish nuqtasini (Kirish Nuqtasi) tanlang.
2. Smartfoningizda yoki planshetingizda **SmartThings** -ni oching.
3. Agar "A new device is found.(Yangi qurilma topildi.)" degan xabar bo'lsa, **Add (Qo'shish)** -ni tanlang.
4. Hech qanday xabar paydo bo'lmasa, + -ni tanlang va mavjud qurilmalar ro'yxatidan qurilmangizni tanlang. Agar sizning qurilmangiz ro'yxatda bo'lmasa, **Device Type (Qurilma turi)** > **Specific Device Model (Maxsus moslama modeli)** -ni tanlang va keyin qurilmangizni qo'l bilan qo'shing.
5. Qurilmangizni SmartThings dasturiga quyidagi tarzda ro'yxatdan o'tkazing.
  - a. Qurilmangizni SmartThings-ga qo'shing. Qurilmangiz SmartThings-ga ulanganligiga ishonch hosil qiling.
  - b. Ro'yxatdan o'tish tugagandan so'ng, sizning qurilmangiz smartfon yoki planshetda paydo bo'ladi.



## Ochiq kod bayonnomasi

Bu mahsulotdagi dasturiy ta'minot tarkibida ochiq kodli dasturiy ta'minot bor. Siz <http://opensource.samsung.com> orqali qo'llab-quvvatlash guruhimizga murojaat qilib ushbu mahsulotni oxirgi jo'natilganidan keyin uch yil davomida to'liq mos keladigan manba kodini olishingiz mumkin (Iltimos, "So'rov" menyusidan foydalaning.)

To'liq manba kodini jismoniy tashuvchilarda, masalan CD-ROM orqali olish ham mumkin; buning uchun ozgina to'lov olinadi.

Quyidagi URL [http://opensource.samsung.com/opensource/SMART\\_AT\\_051/seq/0](http://opensource.samsung.com/opensource/SMART_AT_051/seq/0) ushbu mahsulotga tegishli ochiq kodli litsenziya ma'lumotlariga olib keladi. Bu taklif barcha uchun mo'ljallangan.



### IZOH

Samsung Electronics shuni bayonot beradiki, radio qurilma turidagi jihoz 2014/53/EU direktivasiga muvofiq keladi. Yi muvofiqlik bayonotining to'liq matnini quyidagi manzilda o'qish mumkin: Rasmiy Standartlarga muvofiqlik bayonotini <http://www.samsung.com> saytida topish mumkin, Support > Search Product Support sahifasiga o'tib, model nomini kiriting.

Wi-Fi tarqatgich maks. quvvati: 20 dBm 2,412 GGs – 2,472 GGs





# Qarov

Buzilgan ishlashni oldini olish va uning xizmat ko'ratish siklini saqlash uchun kir yuvish mashinasini toza saqlang.

## Barabanni tozalash+

Barabandagi bakteriyalarni yo'qotish orqali tozalash uchun bu siklni muntazam bajarib turing. Bu sikl suvni 60 °C va 70 °C orasida isitadi hamda eshikning rezina qistirmasida yig'ilgan kirlarni yo'qotadi.

1.  ga teging.
2. **Barabanni tozalash+** ni tanlash uchun **Navigatsiya tugmasi** aylantiring.
3.  tugmachasini bosib turing.

### **DIQQAT**

- Barabanni tozalash uchun hech qanday tozalash vositalaridan foydalanmang. Barabandagi kimyoviy qoldiqlar kirlarga yoki barabanga zarar yetkazishi mumkin.
- Qasmoq to'planishining oldini olish uchun yetarlicha miqdorda kir yuvish vositasini qattiq suvga soling yoki kir yuvish vositasi bilan birga suvni yumshatuvchi vosita soling.

### Barabanni tozalash+ eslatmasi

Modelga qarab, **Barabanni tozalash+** eslatmasi ikonka yoki LED ham bo'laveradi.

Nishoncha bo'lsa, boshqaruv panelida yonadi.

LEDlar uchun LED **Barabanni tozalash+** yonida yoki boshqaruv panelining parametr maydonida yonadi.

- **Barabanni tozalash+** eslatmasi boshqaruv panelida har 40 yuvishda bir marta yonib-o'chib turadi. **Barabanni tozalash+** ni muntazam ravishda bajarish maqsadga muvofiqdir.
- Bu eslatmani ilk bor ko'rganingizda, uni keyingi 6 marta yuvish paytida e'tiborsiz qoldirishingiz mumkin. 7<sup>chi</sup> yuvishdan keyin eslatma ko'rsatilmaydi. Biroq, navbatdagi 40<sup>chi</sup> yuvishda yana paydo bo'ladi.
- Oxirgi jarayon to'xtatilganidan keyin ham "0" xabari qolishi mumkin.
- **Quvvat** tugmachasini bosib, **Barabanni tozalash+** tsiklining ishlayotgan sonini yozishingiz mumkin. Bunda mashina to'xtamaydi yoki o'chmaydi, ammo sikl soni qaydga olinadi.
- "0" yo'qolmasa ham, mashina normal ishlaydi.
- Gigiyenaga amal qilish maqsadida siklni muntazam ravishda ishlatib turish tavsiya etiladi.



## Favqulodda suvni chiqarish

Quvvat ta'minoti uzilgan hollarda, kirlarni olishdan avval baraban ichidagi suvlarni chiqaring.

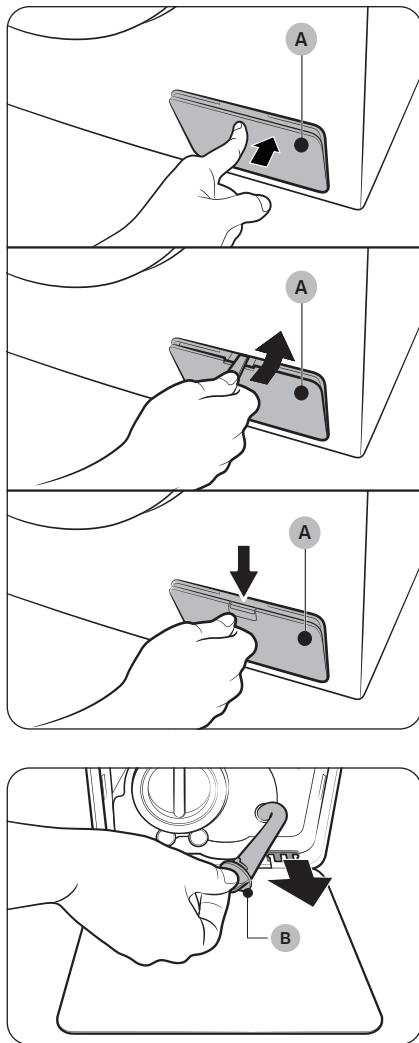

1. Kiriyuvish mashinasini o'chiring va elektr rozetkasidan uzing.
2. **Filtr qopqog'ini (A)** oching.
  - 1-TURI: Ochish uchun **filtr qopqog'ining (A)** yuqori sohasini ohista bosing.
  - 2-TURI: Tanga yoki yupqa metall buyum yordamida **filtr qopqog'ini (A)** oching.
  - 3-TURI: Ochish uchun **Filtr qopqog'i (A)** ilgakni bosing.

3. Qopqog atrofiga katta bo'sh idish qo'ying, keyin **(B) quvur qopqog'ini** ushlab turgan holda, favqulodda suv chiqarish quvurini idishgacha uzaytiring.



# Qarov

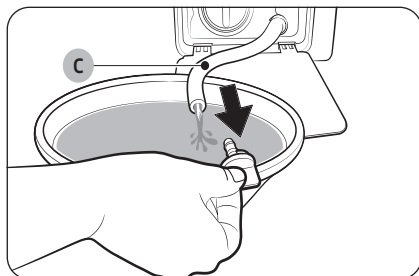

4. Quvur qopqog'ini ochib, **(C) favqulodda suv chiqarish quvuridagi** suvni idishga chiqaring.
5. Tugallangach, quvur qopqog'ini yopib, quvurni joyiga soling. Keyin filtr qopqog'ini yoping.

## IZOH

Keng idish ishlatib, chunki barabandagi suv kutilganidan ham ko'p bo'lishi mumkin.

## Tozalash

### Kir yuvish mashinasi yuzasi

Tirnamaydigan maishiy yuvish vositasi bilan yumshoq lattadan foydalaning. Kir yuvish mashinasi ustidan suv sepmang.

### To'rlı filtr

Suv shlangining to'rlı filtrini yiliga bir yoki ikki marta tozalab turing.

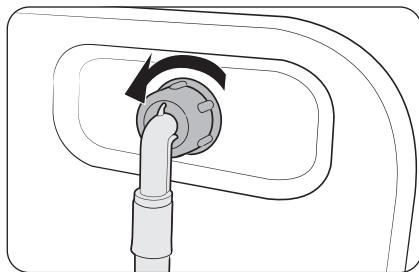

1. Kir yuvish mashinasi o'chiring va elektr tarmog'iga ulash kabeli vilkasini rozetkadan chiqaring.
2. Suv kranini yoping.
3. Suv shlangini kir yuvish mashinasi orqa panelidan bo'shating va uzing. Suvning oqib ketishini oldini olish uchun shlangni latta bilan berkiting.

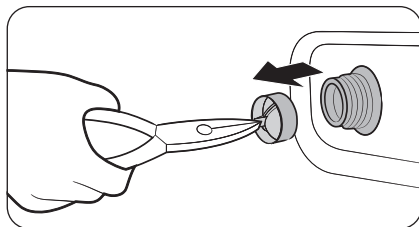

4. To'rlı filtrni suv kiritish klapanidan olish uchun ombirdan foydalaning.
5. To'rlı filtrni ipli ulagich ham suvga ko'miladigan tarzda suvga chuqur botiring.
6. To'rlı filtrni soya joyda to'liq quriting.
7. To'rlı filtrni suv kiritish klapaniga qayta kiriting va suv shlangini suv kiritish klapaniga ulang.
8. Suv kranini oching.

## IZOH

Agar to'rlı filtrni tiqilib qolsa, ekranda "Suv ta'minotini tekshiring" ma'lumot kodi paydo bo'ladi.



## Chiqindi filtri

Tiqilib qolmasligi uchun axlat filtrini har 2 oyda bir marta tozalash maqsadga muvofiqdir. Tiqilib qolgan axlat filtri ko'pik ta'sirini kamaytirishi mumkin.

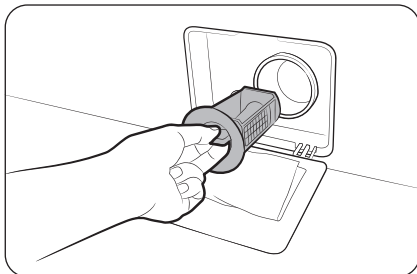

1. Kiriyuvish mashinasini o'chiring va elektr tarmog'iga ulash kabeli vilkasini rozetkadan chiqaring.
2. Baraban ichida qolgan suvni chiqarib tashlang. **Favqulodda suvni chiqarish** bo'limini ko'ring.
3. **Filtr qopqog'ini** oching.
4. Chiqindi filtri dastagini chapga burang va qolgan suvni chiqarib yuboring.

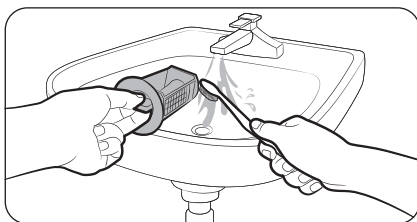

5. Chiqindi filtrini yumshoq cho'tka bilan tozalang. Filtr ichidagi suv chiqarish nasosi parraginging tiqilib qolmaganligiga ishonch hosil qiling.
6. Chiqindilarni filtrini qayta joylashtiring va filtr tugmachasini o'ngga burang.

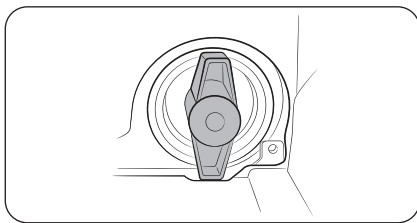

### IZOH

- Ayrim chiqindi filtrlarida bolalardan himoya maqsadida xavfsizlik dastagi bor bo'ladi. Chiqindi filtrining xavfsizlik dastagini ochish uchun uni ichkariga itarib, soat miliga teskari yo'nalishda burang. Xavfsizlik dastagining prujinali mexanizmi filtrni ochishda yordam beradi.
- Chiqindi filtrining xavfsizlik dastagini yopish uchun soat mili yo'nalishida burang. Prujina tirqillagan tovush chiqaradi, bu oddiy holdir.

### IZOH

- Har 100 marta yuvishdan keyin boshqaruv paneli displeyida "**Suv to'kish filtrini tozalang**" degan xabar paydo bo'ladi.
- Agar nasos filtri tiqilib qolsa, ekranda "**Suv to'kishni tekshiring**" ma'lumot kodi paydo bo'ladi.

### DIQQAT

- Filtrni tozalagandan keyin filtr dastagining to'g'ri yopilganligiga ishonch hosil qiling. Aks holda, bu suvning oqib ketishiga olib kelishi mumkin.
- Tozalagandan keyin filtrning to'g'ri solinganligiga ishonch hosil qiling. Aks holda, bu ishlash xatoligi yoki suvning oqib ketishiga olib kelishi mumkin.

# Qarov

## Kiryuvish vositasi uchun tortma

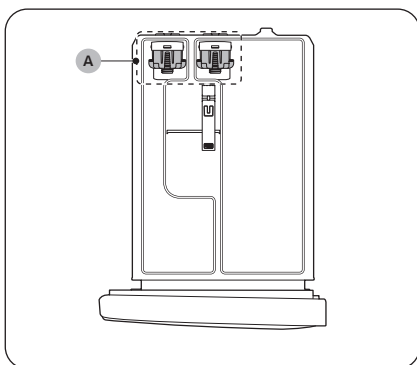
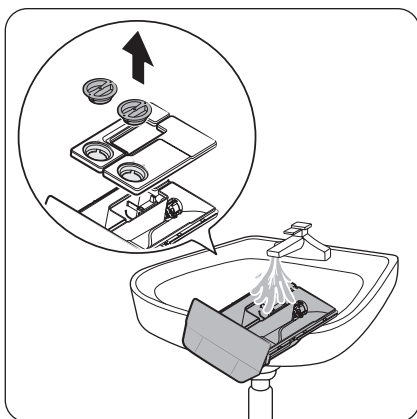
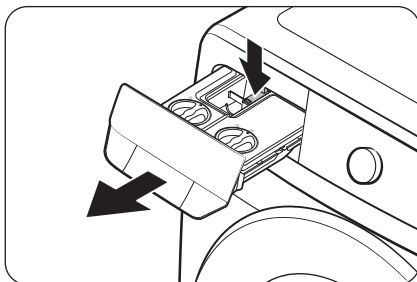

1. Tortma ichki qismidagi **bo'shatish dastagini** ushlab turgan holda yuvish vositasi tortmasini tortib yechib oling.

2. Qopqoqni oching va avtomatik yuvish vositasi / yumshatgich bo'lmalarning ichini suv bilan tozalang.

- Tozalashni tugallagandan so'ng suvni arting va qopqoqlarini yoping.

### IZOH

- Yuvish vositasi tortmasining **(A) qismini** cho'tka yoki boshqa tozalash anjomi bilan tozalamang. Ularni faqat suv bilan yuvib chaying.
- **(A) qismi** yechib olmang.

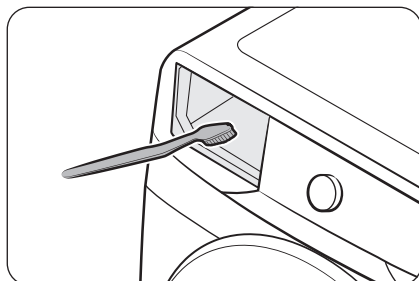

3. Butilka cho'tkasi yordamida tortmaning chuqurchalarini tozalang, tortma chuqurchasidagi kir yuvish vositasi qoldiqlari va qasmoq qoldiqlarini ketkazing.

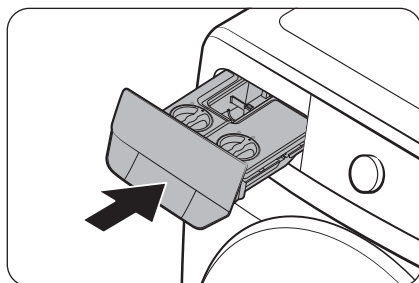

4. Yuvish vositasi tortmasini yana kir yuvish mashinasiga qaytib joylashtiring.

 **IZOH**

Kir yuvish vositasi tortmasidan oldin tortmasining chuqurchasi to'liq quruqligiga ishonch hosil qiling.

 **DIQQAT**

Kir yuvish vositasi tortmasining chuqurchasiga suv sepmang. Bu elektr toki urishi yoki yong'inga olib kelishi mumkin



# Qarov

## Kiryuvish mashinangizni muzdan tushirish

Uning harorati 0 °C dan pastga tushganida kir yuvish mashinasi muzlashi mumkin.

1. Kiryuvish mashinasini o'chiring va elektr tarmog'iga ulash kabeli vilkasini rozetkadan chiqaring.
2. Shlangni bo'shatish uchun kran ustidan iliq suv quyning.
3. Suv shlangini uzing va uni iliq suvga botiring.
4. Barabanga iliq suv quyning va uni 10 daqiqa davomida qoldiring.
5. Suv shlangini kranga qayta ulang.

### IZOH

Agar shunda ham kir yuvish mashinasi yaxshi ishlamasa, u yaxshi ishlagunicha yuqoridagi qadamlarni takrorlang.

## Uzoq vaqt foydalanilmaslikka qarshi qarov

Kiryuvish mashinasidan uzoq vaqt foydalanmasdan qoldirmang. Agar shunday qilishga to'g'ri kelsa, kir yuvish mashinasini quriting va elektr tarmog'iga ulash kabelini rozetkadan chiqaring.

1. **Chayish+Siqish** ni tanlash uchun **Navigatsiya tugmasi** ga aylantiring.
2. Barabanni bo'shating va keyin **▶||** tugmachasini bosib turing.
3. Sikl tugallangach, kranni yoping va suv shlangini uzing.
4. Kiryuvish mashinasini o'chiring va elektr tarmog'iga ulash kabeli vilkasini rozetkadan chiqaring.
5. Baraban ichida havo aylanishi uchun eshikni oching.



# Nosozliklarni bartaraf qilish

Agar biron bir muammo bo'lsa, LCD displeydagi ma'lumot xabarini tekshiring va ekrandagi ko'rsatmalarga amal qiling.

Agar muammo hal qilinmasa, iltimos, xizmat ko'rsatish markaziga murojaat qiling.

## Tekshirish nuqtalari

Agar kir yuvish mashinasida muammoga duch kelsangiz, avval quyidagi jadvalni tekshiring va ushbu tavsiyalarni sinab ko'ring.

Muammo	Amal
Ishga tushmayapti.	<ul style="list-style-type: none"><li>Kir yuvish mashinasining rozetkaga ulanganligiga ishonch hosil qiling.</li><li>Eshikning to'g'ri yopilganligiga ishonch hosil qiling.</li><li>Suv kranlari ochilganligiga ishonch hosil qiling.</li><li>Kir yuvish mashinasini ishga tushirish uchun ▷ tugmachasini bosib turing.</li><li>Bolalardan bloklash yoqilmaganiga amin bo'ling.</li><li>Kir yuvish mashinasi to'ldirishni boshlashdan oldin u eshik qulfini tekshirish uchun bir necha marta chertuvchi tovushlarni chiqaradi va tez drenajni amalga oshiradi.</li><li>Saqlagichni tekshiring yoki avtomatni qayta yoqing.</li><li>Tok yaxshi kelayotganini tekshiring.</li><li>Past kuchlanish aniqlandi.<ul style="list-style-type: none"><li>Quvvat shnuri tiqilganligini tekshiring.</li></ul></li><li>Eshikda kirlarning qisilib qolmaganligiga ishonch hosil qiling.</li><li>AddWash eshigini ▷ tugmachasini bosib ushlab turmasdan ochganingizda "<b>Addwash eshikchasi ochiq</b>" xabari paydo bo'ladi. Bu holda quyidagilardan birini bajaring:<ul style="list-style-type: none"><li>To'g'ri yopish uchun AddWash eshigini bosing. Keyin, ▷ tugmachasini bosib turing va qaytadan urinib ko'ring.</li><li>Kirni qo'shish uchun AddWash eshigini oching va kirga soling. AddWash eshigini to'liq yoping. Keyin, ishni davom ettirish uchun ▷ tugmachasini bosib turing.</li></ul></li></ul>
Suv ta'minoti yetarli emas yoki suv ta'minoti mavjud emas.	<ul style="list-style-type: none"><li>Suv kranini to'liq oching.</li><li>Eshikning to'g'ri yopilganligiga ishonch hosil qiling.</li><li>Suv quyish shlangining muzlamaganligiga ishonch hosil qiling.</li><li>Suv quyish shlangining bukilganligi yoki to'lib qolmaganligiga ishonch hosil qiling.</li><li>Suv bosimi yetarli ekanligiga ishonch hosil qiling.</li><li>Sovuq va issiq suv kranlari to'g'ri ulangan bo'lsin.</li><li>To'rtli filtrni tozalang, chunki u tiqilib qolgan bo'lishi mumkin.</li></ul>



# Nosozliklarni bartaraf qilish

Muammo	Amal
<p>Sikldan so'ng kir yuvish vositasi tortmasida vosita qolmoqda.</p>	<ul style="list-style-type: none"> <li>• Kir yuvish mashinasi yetarli suv bosimi bilan ishlayotganiga ishonch hosil qiling.</li> <li>• Kir yuvish vositasi tortmaning markaziga solinganligiga ishonch hosil qiling.</li> <li>• Vosita qopqog'i to'g'ri kiritilgan bo'lsin.</li> <li>• Donador yuvish vositasi ishlatsangiz, vositani tanlagich yuqoridagi holatda tursin.</li> <li>• Vosita qopqog'ini olib, tortmani tozalang.</li> </ul>
<p>Ortiqcha tebranish yoki shovqin bor.</p>	<ul style="list-style-type: none"> <li>• Kir yuvish mashinasi tekis, qattiq va sirpanchiq bo'lmagan polda o'rnatilgan bo'lsin. Pol tekis bo'lmasa, mashina balandligini sozlash uchun tekislash oyoqchalaridan foydalaning.</li> <li>• Tashishda ishlatiladigan boltlar olib tashlangan bo'lsin.</li> <li>• Kir yuvish mashinasi boshqa narsalarga tegib ketmayotganligiga ishonch hosil qiling.</li> <li>• Kir yuklanishining tekis taqsimlanganligiga ishonch hosil qiling.</li> <li>• Normal ishlash mobaynida motordan shovqin chiqishi mumkin.</li> <li>• Umumiy kiyimlar yoki metall bezaklar kir yuvish paytida shovqin paydo qilishi mumkin. Bu oddiy holdir.</li> <li>• Tanga singari metall obyektlar shovqin chiqarishi mumkin. Yuvib bo'lgach, bu obyektlarni baraban yoki filtr korpusidan olib tashlang.</li> <li>• Yuklanishni qayta taqsimlang. Agar bitta kiyimni, masalan, xalat yoki jinsi shimlarni yuvish kerak bo'lsa, aylantirishning yakuniy natijasi qoniqarsiz bo'lishi mumkin va displeyda "<b>Baraban muvozanatsiz yuklanilishi</b>" degan xabar paydo bo'ladi.</li> </ul>
<p>Suvni chiqarib tashlamayapti va/yoki aylantirmayapti.</p>	<ul style="list-style-type: none"> <li>• Suv chiqarish shlangining suv chiqarish tizimigacha tekislanganligiga ishonch hosil qiling. Agar drenaj muammosiga duch kelsangiz, servis xizmatini chaqiring.</li> <li>• Chiqindi filtrining to'lib qolmaganligiga ishonch hosil qiling.</li> <li>• Eshikni yoping va  tugmachasini bosib turing. Sizing xavfsizligingizni ta'minlash maqsadida, mashina eshigi yopilmagunicha u aylanishni boshlamaydi.</li> <li>• Oqava shlangi muzlab yoki tiqilib qolmagan bo'lsin.</li> <li>• Oqava shlangi tiqilib qolmagan, oqava tizimiga ulangan bo'lsin.</li> <li>• Agar kir yuvish mashinasi yetarli quvvat bilan ta'minlanmasa, kir yuvish mashinasi vaqtincha quritmaydi yoki aylanmaydi. Mashinaga yetarli tok kelishi bilan odatdagidek ishlay boshlaydi.</li> <li>• Oqava shlangi ulanish turiga qarab to'g'ri o'rnatilganiga ishonch hosil qiling.</li> <li>• Chiqindi filtrini tozalang, chunki u tiqilib qolgan bo'lishi mumkin.</li> </ul>



Muammo	Amal
<b>Eshigi ochilmayapti.</b>	<ul style="list-style-type: none"> <li>• Kir yuvish mashinasini to'xtatish uchun ► tugmachasini bosib turing.</li> <li>• Eshik qulfi mexanizmi bo'shatilgunicha bir necha soniya o'tishi mumkin.</li> <li>• Kir yuvish mashinasi to'xtaganidan yoki elektr o'chirilganidan 3 minut o'tguncha eshik ochilmaydi.</li> <li>• Barabandagi suv to'liq chiqib ketganiga amin bo'ling.</li> <li>• Barabanda suv qolsa, eshigi ochilmasligi mumkin. Barabandagi suvni chiqarib tashlang va eshikni qo'lda oching.</li> <li>• Eshik qulfining chirog'i o'chiqligiga amin bo'ling. Mashinaning suvi chiqarib yuborilganidan keyin eshik qulfi chirog'i o'chadi.</li> </ul>
<b>Ortiqcha mag`zava bor.</b>	<ul style="list-style-type: none"> <li>• Tavsiya qilingan kir yuvish vositasi turlaridan foydalanayotganligingizga ishonch hosil qiling.</li> <li>• Mag`zava ko'payib ketmasligi uchun yuqori samarali (HE) vositadan foydalaning.</li> <li>• Suv yumshoq bo'lsa, kirlar kam bo'lsa yoki kuchsiz kirlangan bo'lsa, kir yuvish vositasi miqdorini kamaytiring.</li> <li>• Yuqori samarali (HE) bo'lmagan vositadan foydalanish tavsiya etilmaydi.</li> </ul>
<b>Qo'shimcha yuvish vositasini qo'shib bo'lmaydi.</b>	<ul style="list-style-type: none"> <li>• Kir yuvish vositasi va yumshatkichning qolgan miqdori me'yordan oshib ketmasin.</li> </ul>
<b>To'xtab qolmoqda.</b>	<ul style="list-style-type: none"> <li>• Elektr shnurini ishlayotgan rozetkaga tiqing.</li> <li>• Saqlagichni tekshiring yoki avtomatni qayta yoqing.</li> <li>• Eshikni yoping va kir yuvish mashinasini ishga tushirish uchun ► tugmachasini bosib turing. Sizing xavfsizligingizni ta'minlash maqsadida, mashina eshigi yopilmagunicha u aylanishni boshlamaydi.</li> <li>• Kir yuvish mashinasi to'ldirishni boshlashdan oldin u eshik qulfini tekshirish uchun bir necha marta chertuvchi tovushlarni chiqaradi va tez drenajni amalga oshiradi.</li> <li>• Siklda pauza yoki ivitish vaqti bo'lishi mumkin. Bir oz kutib turing, kir yuvish mashinasi ishga tushishi mumkin.</li> <li>• Suv kraniga ulangan shlanglardagi to'rtli filtr tiqilib qolmagan bo'lsin. To'rtli filtrni muntazam tozalab turing.</li> <li>• Agar kir yuvish mashinasi yetarli quvvat bilan ta'minlanmasa, kir yuvish mashinasi vaqtincha quritmaydi yoki aylanmaydi. Mashinaga yetarli tok kelishi bilan odatdagidek ishlay boshlaydi.</li> </ul>



# Nosozliklarni bartaraf qilish

Muammo	Amal
<p><b>Noto'g'ri haroratdagi suv bilan to'lmoqda.</b></p>	<ul style="list-style-type: none"> <li>• Har ikkala kranni oxirigacha oching.</li> <li>• Harorat to'g'ri tanlanganiga ishonch hosil qiling.</li> <li>• Shlanglar tegishli kranlarga ulangan bo'lsin. Suv tizimiga og'irlik tushirmoqda.</li> <li>• Suv isitgichi jo'mrakdan kamida 49 °C issiq suv yetkazib beradigan qilib o'rnatilganligiga ishonch hosil qiling. Suvni isitkich sig'imi va tiklash tezligini ham tekshiring.</li> <li>• Shlanglarni chiqarib olib, to'rli filtrni tozalang. To'rli filtr tiqilib qolgan bo'lishi mumkin.</li> <li>• Mashina suvga to'layotganida, suv harorati o'zgarishi mumkin, chunki haroratni avtomatik tekshirish xususiyati kelayotgan suv haroratini o'lchab turadi. Bu oddiy holdir.</li> <li>• Sovuq yoki issiq harorat tanlanganida, mashina suvga to'layotganida, faqatgina qaynoq va/yoki faqatgina sovuq suv taqsimlagichdan o'tayotganligini sezishingiz mumkin. Bu haroratni avtomatik boshqarish xususiyatining normal ishlashi bo'lib, mashina suv haroratini aniqlaydi.</li> </ul>
<p><b>Sikl tugaganida, kirlar ho'l qolmoqda.</b></p>	<ul style="list-style-type: none"> <li>• Aylanish tezligini Yuqori yoki O'ta yuqori qilib tanlang.</li> <li>• Mag'zavani kamaytirish uchun yuqori samarali (HE, high efficiency) vositadan foydalaning.</li> <li>• O'ta kam yuklangan. Kam yuk (bir-ikkita narsa) muvozanat hosil qilmagani uchun to'liq aylanmasligi mumkin.</li> <li>• Oqava shlangi bukilib yoki tiqilib qolmagan bo'lsin.</li> </ul>
<p><b>Suv sizib chiqmoqda.</b></p>	<ul style="list-style-type: none"> <li>• Eshikning to'g'ri yopilganligiga ishonch hosil qiling.</li> <li>• Shlang ulangan joylari mahkam bo'lsin.</li> <li>• Oqava shlangining uchi oqava tizimiga to'g'ri tiqilgan va mahkamlangan bo'lsin.</li> <li>• Yukni haddan tashqari ko'paytirib yubormang.</li> <li>• Mag'zava ko'payib ketmasligi uchun yuqori samarali (HE) vositadan foydalaning.</li> <li>• Oqava shlangini tekshiring. <ul style="list-style-type: none"> <li>- Oqava shlangining uchi yerda bo'lmasin.</li> <li>- Oqava shlangi tiqilib qolmagan bo'lsin.</li> </ul> </li> </ul>
<p><b>Hid chiqaryapti.</b></p>	<ul style="list-style-type: none"> <li>• Chuqurliklarda mag'zava to'planib, noxush hid chiqarishi mumkin.</li> <li>• Vaqti-vaqti bilan dezinfeksiya qilish uchun tozalash sikllarini ishlatning.</li> <li>• Eshik zichlagichini (pardadevorini) tozalang.</li> <li>• Sikl tugaganidan keyin mashina ichini quritng.</li> </ul>
<p><b>Hech qanday pufakchalar ko'rinmaydi (faqat Bubble modellarida).</b></p>	<ul style="list-style-type: none"> <li>• Agar baraban ichida juda ko'p narsa bo'lsa, siz ko'piklarni ko'ra olmaysiz.</li> <li>• O'ta kirlangan bo'lsa, pufak hosil bo'lmasligi mumkin.</li> </ul>



Muammo	Amal
<b>AddWash eshigini xohlagan vaqtda ochsam bo'ladimi?</b>	<ul style="list-style-type: none"> <li>AddWash eshigini faqat 🔓 ko'rsatkichi paydo bo'lganda ochish mumkin. Ammo u quyidagi holatlarda ochilmaydi: <ul style="list-style-type: none"> <li>Qaynatish yoki quritish jarayoni ketayotganida va ichki harorat yuqori bo'lganida</li> <li>Xavfsizlik maqsadida Bolalardan bloklash ni qo'ysangiz</li> <li>Barabanni yuvish yoki qo'shimcha kir yuvish vositalarini o'z ichiga olmaydigan davulni quritish davri ishlayotganida.</li> </ul> </li> </ul>
<b>Displayda dispenser ochiq ekanligini bildiruvchi xabar paydo bo'ladi.</b>	<ul style="list-style-type: none"> <li>Vosita tortmasi to'g'ri yopilganini tekshiring. <ul style="list-style-type: none"> <li>Vosita tortmasini ochib, yana yoping. To'g'ri yopilganiga ishonch hosil qiling.</li> </ul> </li> </ul>
<b>Yuvish vaqtining ortishi.</b>	<ul style="list-style-type: none"> <li>Amaldagi yuvish vaqti siklni tanlash paytida boshqaruv panelida dastlab ko'rsatilgan taxminiy yuvish vaqtdan farq qilishi mumkin.</li> </ul>

Agar muammo hal qilinmasa, xizmat ko'rsatish markaziga murojaat qiling. Xizmat markazining raqami mahsulotga biriktirilgan yorliqda.



# Nosozliklarni bartaraf qilish

## Axborot kodlari

Agar kir yuvish mashinasi noto'g'ri ishlasa, ekranda axborot kodini ko'rish mumkin. Quyidagi jadvalga qarang va tavsiyalarni sinab ko'ring.

Kod	Amal
Suv to'kishni tekshiring	<p>Suv chiqib ketmayapti.</p> <ul style="list-style-type: none"> <li>• Oqava shlangi muzlab yoki tiqilib qolmagan bo'lsin.</li> <li>• Oqava shlangi ulanish turiga qarab to'g'ri o'rnatilganiga ishonch hosil qiling.</li> <li>• Chiqindi filtrini tozalang, chunki u tiqilib qolgan bo'lishi mumkin.</li> <li>• Suv chiqarish shlangining suv chiqarish tizimigacha tekislanganligiga ishonch hosil qiling.</li> <li>• Agar ma'lumot kodi qolsa, mijozlarga xizmat ko'rsatish markaziga murojaat qiling</li> </ul>
Suv ta'minotini tekshiring	<p>Suv kelmayapti.</p> <ul style="list-style-type: none"> <li>• Suv kranlari ochilganligiga ishonch hosil qiling.</li> <li>• Suv shlanglari tiqilib qolmasin.</li> <li>• Suv kranlari muzlab qolgan bo'lmasin.</li> <li>• Kir yuvish mashinasining yetarli suv bosimi bilan ishlayotganiga ishonch hosil qiling.</li> <li>• Sovuq va issiq suv kranlari to'g'ri ulangan bo'lsin.</li> <li>• To'rtli filtrni tozalang, chunki u tiqilib qolgan bo'lishi mumkin.</li> <li>• Axborot kodi paydo bo'lganidan keyin barcha tugmalar 3 daqiqa ishlamay turadi.</li> <li>• "<b>Suv ta'minotini tekshiring</b>" xabari paydo bo'lganda, mashina 3 daqiqa davomida suvni to'kadi. Bu paytda Quvvat tugmasi ishlamaydi.</li> </ul>
Suv uzatish quvurlarini tekshiring	<ul style="list-style-type: none"> <li>• Sovuq suv keladigan shlang sovuq suv kraniga mahkam ulanganiga ishonch hosil qiling. Agar issiq suvga ulab qo'yilgan bo'lsa, ba'zi sikkalarda kirlarning shakli buzilishi mumkin.</li> </ul>
Baraban muvozanatsiz yuklanilishi	<p>Aylantirish ishlamayapti.</p> <ul style="list-style-type: none"> <li>• Kirlar bir tekis yoyilgan bo'lsin.</li> <li>• Kir yuvish mashinasi tekis, mahkam yerda tursin.</li> <li>• Yuklanishni qayta taqsimlang. Agar bitta kiyimni, masalan, xalat yoki jinsi shimlarni yuvish kerak bo'lsa, aylantirishning yakuniy natijasi qoniqarsiz bo'lishi mumkin va displeyda "<b>Baraban muvozanatsiz yuklanilishi</b>" degan xabar paydo bo'ladi.</li> </ul>
Echikchasi ochiq	<p>Mashina eshigi ochiq holda ishlatilmoqda.</p> <ul style="list-style-type: none"> <li>• Eshikning to'g'ri yopilganligiga ishonch hosil qiling.</li> <li>• Eshikda kirlarning qisilib qolmaganligiga ishonch hosil qiling.</li> </ul>



Kod	Amal
OC	<p>Suv toshib ketdi.</p> <ul style="list-style-type: none"> <li>Aylantirishdan so'ng qaytadan boshlang.</li> <li>Axborot kodi ekrandan yo'qolmasa, mahalliy Samsung xizmat ko'rsatish markaziga murojaat qiling.</li> </ul>
LC, LC1	<p>Oqava shlangini tekshiring.</p> <ul style="list-style-type: none"> <li>Oqava shlangining uchi yerda bo'lmasin.</li> <li>Oqava shlangi tiqilib qolmagan bo'lsin.</li> <li>Axborot kodi yo'qolmasa, mijozlarga xizmat ko'rsatish markaziga murojaat qiling.</li> </ul>
3C	<p>Baraban motori ishlashini tekshiring.</p> <ul style="list-style-type: none"> <li>Siklni qaytadan boshlab ko'ring.</li> <li>Axborot kodi yo'qolmasa, mijozlarga xizmat ko'rsatish markaziga murojaat qiling.</li> </ul>
3CP	<p>Elektron nazoratni tekshirib ko'rish kerak.</p> <ul style="list-style-type: none"> <li>Siklni qaytadan boshlab ko'ring.</li> <li>Axborot kodi yo'qolmasa, mijozlarga xizmat ko'rsatish markaziga murojaat qiling.</li> </ul>
UC	<p>Pulsator motori ishlashini tekshiring.</p> <ul style="list-style-type: none"> <li>Tok yaxshi kelayotganini tekshiring.</li> <li>Axborot kodi yo'qolmasa, mijozlarga xizmat ko'rsatish markaziga murojaat qiling.</li> </ul>
	<p>Past kuchlanish aniqlandi.</p> <ul style="list-style-type: none"> <li>Quvvat shnuri tiqilganligini tekshiring.</li> <li>Axborot kodi yo'qolmasa, mijozlarga xizmat ko'rsatish markaziga murojaat qiling.</li> </ul>
HC	<p>Yuqori haroratli qizishni tekshirish.</p> <ul style="list-style-type: none"> <li>Axborot kodi yo'qolmasa, mijozlarga xizmat ko'rsatish markaziga murojaat qiling.</li> </ul>
1C	<p>Suv darajasi sensori to'g'ri ishlamayapti.</p> <ul style="list-style-type: none"> <li>Mashinani o'chirib, siklni qayta boshlang.</li> <li>Axborot kodi yo'qolmasa, mijozlarga xizmat ko'rsatish markaziga murojaat qiling.</li> </ul>
AC	<p>Asosiy va yordamch PBA o'rtasidagi aloqani tekshiring.</p> <ul style="list-style-type: none"> <li>Mashinani o'chirib, siklni qayta boshlang.</li> <li>Axborot kodi yo'qolmasa, mijozlarga xizmat ko'rsatish markaziga murojaat qiling.</li> </ul>



## Nosozliklarni bartaraf qilish

Kod	Amal
8C	<p>MEMS sensori to'g'ri ishlamayapti.</p> <ul style="list-style-type: none"><li>• Mashinani o'chirib, siklni qayta boshlang.</li><li>• Axborot kodi yo'qolmasa, mijozlarga xizmat ko'rsatish markaziga murojaat qiling.</li></ul>
AC6	<p>Asosiy va inventar PBA o'rtasidagi aloqani tekshiring.</p> <ul style="list-style-type: none"><li>• Holatiga qarab, mashina avtomatik ravishda normal ishlash holatiga qaytadi.</li><li>• Mashinani o'chirib, siklni qayta boshlang.</li><li>• Axborot kodi yo'qolmasa, mijozlarga xizmat ko'rsatish markaziga murojaat qiling.</li></ul>
DC1	<p>Asosiy eshikni qulflash/ochish yaxshi ishlamayapti.</p> <ul style="list-style-type: none"><li>• Mashinani o'chirib, siklni qayta boshlang.</li><li>• Axborot kodi yo'qolmasa, mijozlarga xizmat ko'rsatish markaziga murojaat qiling.</li></ul>
DC3	<p>Add Door'ni qulflash/ochish yaxshi ishlamayapti.</p> <ul style="list-style-type: none"><li>• Mashinani o'chirib, siklni qayta boshlang.</li><li>• Axborot kodi yo'qolmasa, mijozlarga xizmat ko'rsatish markaziga murojaat qiling.</li></ul>

Agar axborot kodi ekranda namoyish qilinishda davom etsa, mahalliy Samsung xizmat ko'rsatish markaziga murojaat qiling.



# Texnik xususiyatlar

## Kiyimlarning yorliqlaridagi belgilarning bayoni

Quyidagi belgilar kiyimlarni yuvish bo'yicha ko'rsatmalarni bildiradi. Kiyimlardagi yorliqlar quritish, oqartirish, quritish va dazmollash va zarur hollarda, kimyoviy tozalash belgilarini o'z ichiga oladi. Ushbu belgilardan foydalanish mamlakat ichidagi hamda xorijdagi tovarlar ishlab chiqaruvchilar o'rtasidagi muvofiqlikni ta'minlaydi.

Kiyimlarning xizmat qilish muddatlarini uzaytirish va kir yuvish bilan bog'liq muammolarni bartaraf qilish uchun yorliqlardagi ko'rsatmalarga amal qiling.

### Kiryuvish

	95 °C da normal yuvish.
	60 °C da normal yuvish.
	60 °C yumshoq yuvish.
	40 °C da normal yuvish.
	40 °C yumshoq yuvish.
	40 °C juda yumshoq yuvish.
	30 °C da normal yuvish.
	30 °C yumshoq yuvish.
	30 °C juda yumshoq yuvish.
	Qo'lda yuvish.
	Yuvmang.

### IZOH

Yuvish barabanidagi sonlar oshirib yuborimasligi kerak bo'lgan Selsiydagi maksimal yuvish haroratlarini ko'rsatadi.

### Oqartirish

	Oqartirishga ruxsat berilmaydi.
	Faqat kislorodli oqartirishga ruxsat beriladi.
	Oqartiruvchidan foydalanib bo'lmaydi.

### Quritish





	Quritish / normal harorat / maksimal chiqish harorati 80 °C.
	Quritish / past harorat / maksimal chiqish harorati 60 °C.
	Quritgichda quritib bo'lmaydi
	Osilgan holda quritish.
	Siqmasdan osilgan holda quritish.
	Gorizontal sirtida quritish.
	Siqmasdan gorizontal sirtida quritish.
	Soyada osilgan holda quritish.
	Soyada siqmasdan osilgan holda quritish.
	Soyada gorizontal sirtida quritish.
	Soyada siqmasdan gorizontal sirtida quritish.

### IZOH

- Nuqtalar quritish mashinasining quritish darajasini ko'rsatadi.
- Chiziqlar quritish turi va joyini ko'rsatadi.

# Texnik xususiyatlar







## Dazmollash



	Dazmollash sirtining maksimal harorati 200 °C bo'lgan holda dazmollang.
	Dazmollash sirtining maksimal harorati 150 °C bo'lgan holda dazmollang.
	Dazmollash sirtining maksimal harorati 110 °C bo'lgan holda dazmollang. Bug'li dazmollardan foydalanganda ehtiyot bo'ling (bug'siz foydalaning).
	Dazmollab bo'lmaydi.

### IZOH

Nuqtalar dazmollash uchun harorat diapazonlarini ko'rsatadi (odatiy, bug'li, sayohat dazmollari va dazmollash mashinalari).

## Professional qarov

	Perxloroetilen va/yoki uglevodorodlar (og'ir benzinlar) bilan oddiy jarayonda kimyoviy tozalash.
	Perxloroetilen va/yoki uglevodorodlar (og'ir benzinlar) bilan yengil jarayonda kimyoviy tozalash.
	Uglevodorodlar (og'ir benzinlar) bilan oddiy jarayonda kimyoviy tozalash.
	Uglevodorodlar (og'ir benzinlar) bilan yengil jarayonda kimyoviy tozalash.
	Kimyoviy usulda tozalamang.
	Professional namli tozalash.

	Yengil professional namli tozalash.
	Juda yengil professional namli tozalash.
	Namli usulda tozalamang.

### IZOH

- Doiradagi harflar kimyoviy usulda yoki nam holatda tozalashda (W) foydalaniladigan erituvchilarni (P, F) ko'rsatadi.
- Umumiy holda belgi tagidagi chiziq yumshoqroq qarovni ko'rsatadi (mas., qarovi oson buyumlar uchun yengil sikl). Ikkita chiziq alohida yengil qarovga ega bo'lgan qarov darajalarini ko'rsatadi.



---

## Atrof-muhitni himoya qilish

---

- Ushbu kir yuvish mashinasi qayta ishlatilishi mumkin bo'lgan materiallardan qilingan. Agar siz uni chiqitga chiqarmoqchi bo'lsangiz, mahalliy maishiy chiqindilarni chiqitga chiqarish qoidalariga amal qiling. Kir yuvish mashinasini elektr manbaiga ulash mumkin bo'lmasligi uchun elektr manabiga ulash kabelini qirqib oling. Hayvonlar yoki yosh bolalar mashina ichiga qamalib qolmasliklari uchun kir yuvish mashinasi qopqog'ini olib qo'ying.
- Ishlab chiqaruvchi ko'rsatmalarida tavsiya qilingan kir yuvish vositasi miqdoridan oshirib yubormang.
- Faqat zarur bo'lgan hollardagina kir yuvish siklini ishga tushirishdan avval dog' ketkazuvchilar va oqartiruvchilardan foydalaning.
- Kir yuvish mashinasini to'liq yuklanish bilan ishlatish sizga suv elektr quvvati xarajatlarini tejab qolishingizga imkon beradi (yuklanadigan kirlarning aniq vazni foydalaniladigan dasturga bog'liq bo'ladi).



# Texnik xususiyatlar

## Texnik xususiyatlar varag'i

"\*" Yulduzcha model turini bildiradi va (0-9) yoki (A-Z) harflaridan tashkil topadi.

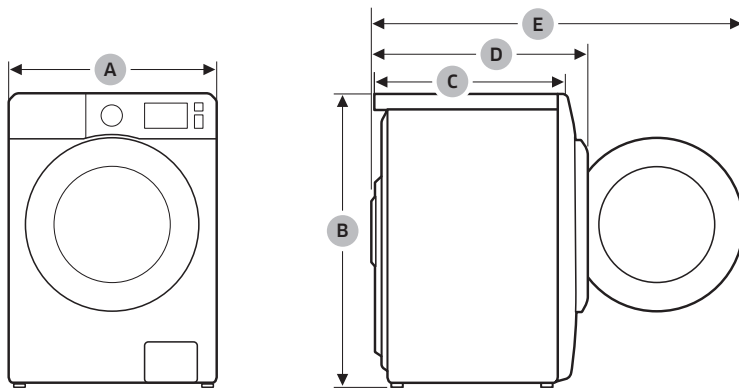

Turi		Oldindan yuklanuvchi kir yuvish mashinasi	
Model nomi		WW9*AG*L4***	
O'lchamlari	A (Kengligi)	600 mm	
	B (Balandligi)	850 mm	
	C (Chuqurligi)	480 mm	
	D	540 mm	
	E	1010 mm	
Suv bosimi		50-800 kPa	
Sof vazni		58 kg	
Maksimal yuklanish hajmi		Kir yuvish va aylantirish	9,0 kg
Quvvat iste'moli	Yuvish va isitish	AC 220-240 V / 50 Gs	1900-2300 Vt.
Siqishdagi aylanishlar soni		1400 ayl./daq.	
Tokdan zararlanishdan himoya toifasi		I	

Turi			Oldindan yuklanuvchi kir yuvish mashinasi	
Model nomi			WW8*AG*L2***	WW7*AG*L2***
O'lchamlari	A (Kengligi)		600 mm	
	B (Balandligi)		850 mm	
	C (Chuqurligi)		450 mm	
	D		510 mm	
	E		980 mm	
Suv bosimi			50-800 kPa	
Sof vazni			55,0 kg	52,0 kg
Maksimal yuklanish hajmi		Kir yuvish va aylantirish	8,0 kg	7,0 kg
Quvvat iste'moli	Yuvish va isitish	AC 220-240 V / 50 Gs	1900-2300 Vt.	
Siqishdagi aylanishlar soni			1200 ayl./daq.	
Tokdan zararlanishdan himoya toifasi			I	

#### IZOH

- Mahsulot dizayni va texnik xususiyatlari sifatni yaxshilash maqsadlarida avvaldan xabardor qilinmagan holda o'zgartirilishi mumkin.
- Bu yerda ko'rsatilgan o'lchamlar o'lchov usuliga qarab amaldagi o'lchovlardan biroz farq qilishi mumkin.

Me'yordagi sharoitlarda mo'ljallangan maqsadlarda ishlatilishi lozim.

Tavsiya qilinayotgan muddat: 7yil.

Ishlab chiqaruvchi iste'molchini oldindan ogohlantirilmasdan dizayn va spetsifikatsiyani o'zgartirish huquqini o'zida qoldiradi.

# Texnik xususiyatlar

## ENERGETIK SAMARADORLIGI

ENERGETIK SAMARADORLIGI			
Ishlab chiqaruvchi	Samsung		
Model	WW9*AG*L4***	WW8*AG*L2***	WW7*AG*L2***
Energiya samaradorligi tasni	A	A	A
Elektron qurilma quvvat koeffitsiti	-	-	-
Energiya sarfi, kW*s/sil (60 °C da to'liq yuklash holatida kir yuvish va siqish)	1,17	1,04	1,05
Kir yuvish sifat tasni	A	A	A
Kir siqish sifat tasni	B	B	B
Sentrifuga aylanishining maksimal darajasi, min/aylanish	1400	1200	1200
Kir yuvish mashinasining nominal yuklash, kg	9,0	8,0	7,0
Bir siklda suv harajati, l	54	48	42
Tovush balandligining moslashtirilgan darajasi, dBA	Kir yuvish	57	57
	Siqish	75	75

 Yorliqdagi va varaqadagi ma'lumotga aloqador dasturlar: Paxta 60 °C + Intensiv.



## SAVOL YOKI MULOHAZA BORMI?

MAMLAKAT	TELEFON	VEB-SAYT
RUSSIA	8-800-555-55-55	<a href="http://www.samsung.com/ru/support">www.samsung.com/ru/support</a>
BELARUS	810-800-500-55-500	<a href="http://www.samsung.com/ru/support">www.samsung.com/ru/support</a>
GEORGIA	0-800-555-555	<a href="http://www.samsung.com/support">www.samsung.com/support</a>
ARMENIA	0-800-05-555	<a href="http://www.samsung.com/ru/support">www.samsung.com/ru/support</a>
AZERBAIJAN	0-88-555-55-55	<a href="http://www.samsung.com/ru/support">www.samsung.com/ru/support</a>
KAZAKHSTAN	8-10-800-500-55-500 (GSM: 7799)	<a href="http://www.samsung.com/kz_ru/support">www.samsung.com/kz_ru/support</a>
UZBEKISTAN	00-800-500-55-500 (GSM: 7799, 0799 (Uztelecom))	<a href="http://www.samsung.com/uz_ru/support">www.samsung.com/uz_ru/support</a>
KYRGYZSTAN	"00-800-500-55-500 (GSM: 9977)"	<a href="http://www.samsung.com/kz_ru/support">www.samsung.com/kz_ru/support</a>
TAJIKISTAN	"8-10-800-500-55-500 (GSM: 8888)"	<a href="http://www.samsung.com/kz_ru/support">www.samsung.com/kz_ru/support</a>
MONGOLIA	1800-25-55	<a href="http://www.samsung.com/kz_ru/support">www.samsung.com/kz_ru/support</a>
UKRAINE	0-800-502-000	<a href="http://www.samsung.com/ua/support">www.samsung.com/ua/support</a>
MOLDOVA	+373-22-667-400	<a href="http://www.samsung.com/support">www.samsung.com/support</a>



DC68-04474B-00