

CENTEK®

СТ-1920, СТ-1921

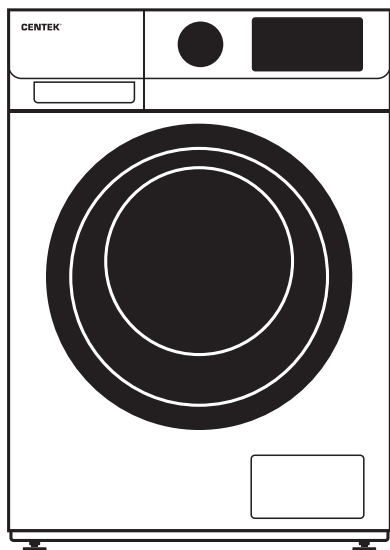

РУКОВОДСТВО ПОЛЬЗОВАТЕЛЯ
НҮСҚАУЛЫ ПАЙДАЛАНУШЫ
ՕԳՏԱԳՈՐԾՈՂԻ ՁԵՌՆԱՐԿԸ
INSTRUCTION MANUAL

СТИРАЛЬНАЯ МАШИНА
KIP ЖУҒЫШ МАШИНА
ԼՎԱՅՔԻ ՄԵՔԵՆԱ
WASHING MACHINE

СЕРИЯ СТ

Уважаемый потребитель!

Благодарим Вас за выбор продукции ТМ CENTEK.

Мы гарантируем, что наша продукция отвечает всем необходимым требованиям по качеству и безопасности при использовании в соответствии с настоящей инструкцией. Желаем Вам приятного пользования!

НАЗНАЧЕНИЕ ПРИБОРА

Данное изделие предназначено для стирки и сушки (последнее – в зависимости от модели) текстильных изделий в бытовых объемах. Прибор предназначен для использования в закрытых помещениях. Прибор не предназначен для использования в качестве встроенного. Используйте прибор только в бытовых целях в соответствии с настоящим руководством. Прибор не предназначен для коммерческого использования.

Использование в любых иных целях считается ненадлежащим. Изготовитель не несет ответственности за любой ущерб, вызванный ненадлежащим использованием прибора.

Данный прибор предназначен для использования в бытовых и аналогичных условиях, в частности:

- в кухонных зонах для персонала в магазинах, офисах и прочих производственных условиях;
- на сельскохозяйственных фермах;
- клиентами в гостиницах, отелях и прочей инфраструктуре жилого типа;
- в частных пансионатах.

1. МЕРЫ БЕЗОПАСНОСТИ

Пожалуйста, ознакомьтесь со следующими указаниями по безопасности и строго следуйте им для минимизации риска возгорания или взрыва, поражения электрическим током, повреждения имущества, а также опасности для жизни и здоровья людей. Невыполнение данных требований приведет к аннулированию гарантийных обязательств.



ВНИМАНИЕ

ОПАСНОСТЬ ПОРАЖЕНИЯ ЭЛЕКТРОТОКОМ!

- В случае повреждения кабеля питания, его необходимо заменить силами изготовителя, его сервисной службы или иных квалифицированных специалистов, во избежание опасных ситуаций.
- В случае выхода машины из строя, запрещается эксплуатировать его до устранения неисправности силами изготовителя, его сервисной службы или иных квалифицированных специалистов.

1. Прибор не предназначен для использования лицами (включая детей) с пониженными физическими, сенсорными или умственными способностями или при отсутствии у них жизненного опыта или знаний, если они не находятся под присмотром или не проинструктированы об использовании прибора лицом, ответственным за их безопасность. Дети должны находиться под присмотром для недопущения игр с прибором.

Примечание в соответствии с требованиями законодательства Европейского союза:

- Использование прибора детьми от 8 лет и старше и лицами с ограниченными физическими, сенсорными и умственными возможностями или не имеющими достаточного опыта и знаний допускается только под руководством и после получения инструктажа по безопасному использованию прибора и имеющимся факторам опасности. Запрещается позволять детям играть с прибором. Запрещается позволять детям производить чистку и обслуживание машины без присмотра взрослых.
- Следите за детьми во время работы прибора, не позволяйте детям играть с ним.
- Дети до 3 лет не должны иметь доступа к прибору и постоянно находиться под присмотром.

2. Внутри устройства могут попасть животные и дети. Проверьте машину перед каждым использованием.

3. Запрещается становиться или сидеть на прибор.

МЕСТО УСТАНОВКИ И УСЛОВИЯ ЭКСПЛУАТАЦИИ

1. Любые моющие средства и добавки должны храниться в безопасном, недоступном для детей месте.
2. Не устанавливайте машину на ковровых покрытиях. Покрытие может перекрывать отверстия для охлаждения, приводя к повреждению машины.
3. Расположите прибор вдали от источников тепла и прямых солнечных лучей во избежание деформации пластиковых и резиновых деталей.
4. Не используйте прибор в помещениях с повышенной влажностью или содержащих взрывоопасные или едкие газы. В случае утечки или разбрызгивания воды дайте прибору просохнуть на открытом воздухе.
5. Запрещается устанавливать прибор в помещениях с запирающимися дверями, сдвижными дверями или дверями, открывающимися в сторону, противоположную месту установки прибора.
6. Запрещается эксплуатировать прибор в помещениях с температурой ниже 5 °С. Это может привести к повреждению частей прибора. При невозможности обеспечить достаточную температуру, тщательно сливайте воду из прибора после каждого использования во избежание образования льда.
7. Запрещается использовать любые воспламеняющиеся аэрозоли и иные вещества в непосредственной близости от прибора.

УСТАНОВКА ПРИБОРА

1. Удалите все упаковочные материалы и транспортные болты до начала эксплуатации прибора. Невыполнение этого требования может привести к серьезным повреждениям.
2. Прибор оснащен одним впускным клапаном и подключается только к сети холодного водоснабжения.
3. Вилка сетевого шнура должна располагаться в легкодоступном месте.
4. Перед первой стиркой одежды выполните один полный цикл стирки, не помещая одежду в машину.
5. Перед началом использования прибор необходимо откалибровать.
6. Не помещайте тяжелые предметы (такие как емкости с водой) и нагревательные приборы на стиральную машину.
7. Используйте только новый комплект шлангов, поставляемый с машиной. Старые шланги использовать не рекомендуется.
8. Давление воды в сети водоснабжения не должно превышать 1 МПа. Минимальное давление - 0,05 МПа.

ЭЛЕКТРИЧЕСКИЕ ПОДКЛЮЧЕНИЯ

1. Не допускайте заземления шнура электропитания под стиральной машиной, это приводит к его повреждению.
2. Подключайте прибор к розетке, имеющей заземление и защищенной предохранителем с номиналом, указанным в таблице «Технические характеристики». Установка цепи заземления должна выполняться квалифицированным электриком. Убедитесь, что установка машины отвечает местным требованиям безопасности.
3. Подключения воды и электропитания должны выполняться квалифицированным специалистом в соответствии с инструкциями изготовителя и местными требованиями безопасности.



ВНИМАНИЕ

- Запрещается использование электрических удлинителей и тройников.
- Запрещается подключение прибора через внешние коммутирующие устройства, такие как таймеры, а также к периодически обесточиваемым сетям.
- Запрещается отключать шнур питания от розетки в случае загроможденности горячими газами.
- Запрещается касаться вилки питания влажными руками.
- Извлекайте вилку из розетки за саму вилку, а не за шнур.
- Всегда извлекайте вилку из розетки, если прибор не используется.

ПОДКЛЮЧЕНИЕ ВОДОСНАБЖЕНИЯ/КАНАЛИЗАЦИИ

1. Проверьте подключение шлангов подачи воды, запорного крана и сливного шланга на предмет устойчивости к перепадам давления воды. В случае ослабления соединений или течи перекройте запорный кран и отремонтируйте соединение. Используйте прибор только после надлежащего выполнения всех соединений квалифицированными специалистами.
2. Остекление дверцы прибора может сильно нагреваться во время работы. Не допускайте нахождения детей и домашних животных вблизи прибора во время его работы.

3. Подводящий и сливной шланги должны быть установлены в безопасных местах, исключая их повреждение. В противном случае возможно возникновение утечек.
4. Не допускается извлекать фильтр сливного насоса при наличии воды в приборе. Возможна утечка большого количества жидкости, а также опасность ожогов горячей водой.

ПОРЯДОК РАБОТЫ И ТЕХНИЧЕСКОЕ ОБСЛУЖИВАНИЕ

1. Запрещается использовать горючие, взрывоопасные или токсичные растворители. Запрещается использовать для чистки бензин, спирт и т.п. Используйте чистящие средства, пригодные для стиральных машин.
2. Проверьте карманы одежды перед стиркой. Острые и твердые предметы, такие как монеты, броши, гвозди, болты, камни и т.п., могут привести к серьезным повреждениям машины.
3. Удалите из карманов любые предметы, такие как зажигалки, спички и т.п. перед стиркой.
4. Тщательно прополаскивайте предметы одежды, предварительно постиранные вручную.
5. Одежда, загрязненная такими веществами, как подсолнечное масло, ацетон, спирт, бензин, керосин, пятновыводители, скипидар, воск или удалители воска, должна стираться при высокой температуре с увеличенным количеством моющего средства перед отжимом в приборе.
6. Не рекомендуется отжимать в стиральной машине предметы, содержащие вспененную резину или латекс: шапочки для душа, водонепроницаемые ткани, прорезиненную одежду или одежду с накладками из вспененной резины.
7. Умягчители ткани и подобные средства должны использоваться в соответствии с указаниями изготовителей.
8. Запрещается принудительно открывать дверцу машины. Дверца будет разблокирована через некоторое время после окончания цикла стирки.
9. Запрещается прикладывать излишнее усилие при закрывании дверцы. В случае затрудненного закрывания дверцы, проверьте правильность помещения и распределения одежды в машину.
10. После каждого использования и перед техническим обслуживанием обязательно отключайте прибор от сети и перекрывайте запорный кран.
11. Запрещается обливать прибор водой для чистки. Опасность поражения электротоком!
12. Ремонт прибора разрешается проводить только силами изготовителя, его сервисной службы или иных квалифицированных специалистов, во избежание опасных ситуаций. Изготовитель не несет ответственности за повреждения, вызванные неквалифицированным ремонтом.

ТРАНСПОРТИРОВКА

1. Перед транспортировкой:
 - Необходимо установить на место транспортные болты силами квалифицированного специалиста.
 - Полностью слейте воду из машины.
2. Прибор имеет значительную массу. Соблюдайте осторожность при транспортировке. Запрещается поднимать машину за выступающие части. Запрещается использовать дверцу машины в качестве ручки для перемещения.

ПРАВИЛА И УСЛОВИЯ МОНТАЖА, ХРАНЕНИЯ, ПЕРЕВОЗКИ (ТРАНСПОРТИРОВКИ), РЕАЛИЗАЦИИ И УТИЛИЗАЦИИ

1. Устройство не требует какого-либо монтажа или постоянной фиксации.
2. Хранение устройства должно производиться в упаковке в отапливаемых помещениях у изготовителя и потребителя при температуре воздуха от 5 °С до 40 °С и относительной влажности воздуха не более 80 %. В помещениях не должно быть агрессивных примесей (паров кислот, щелочей), вызывающих коррозию.
3. Для обеспечения корректной транспортировки устройства необходимо соблюдение следующих требований:
 - извлеките из устройства все внутренние принадлежности, если они есть, и упакуйте их отдельно;
 - убедитесь в правильности упаковки устройства для сохранения его работоспособности и внешнего вида (крупногабаритную технику необходимо обернуть в полиэтиленовую или пузырчатую пленку с подкладками из гофрированного картона в критических местах);

- надежно зафиксируйте устройство ремнями, чтобы исключить возможность его перемещения по транспортному средству;
 - для полного исключения воздействия внешней среды используйте только крытый транспорт;
 - обеспечьте крайне осторожное обращение с упаковкой при выполнении погрузочно-разгрузочных работ.
4. Устройство требует бережного обращения, оберегайте его от воздействия пыли, грязи, ударов, влаги, огня и т.д.
 5. Реализация устройства должна производиться в соответствии с местным законодательством.
 6. После окончания срока службы изделия его нельзя выбрасывать вместе с обычным бытовым мусором. Вместо этого оно подлежит сдаче на утилизацию в соответствующий пункт приема электрического и электронного оборудования для последующей переработки и утилизации в соответствии с федеральными или местными законодательствами. Обеспечивая правильную утилизацию данного продукта, вы помогаете сберечь природные ресурсы и предотвращаете ущерб для окружающей среды и здоровья людей, который возможен в случае ненадлежащего обращения. Более подробную информацию о пунктах приема и утилизации данного продукта можно получить в местных муниципальных органах или на предприятии по вывозу бытового мусора.
 7. При обнаружении неисправности устройства следует немедленно обратиться в авторизованный сервисный центр или утилизировать устройство.

Если вы желаете передать прибор для использования другому лицу, пожалуйста, передавайте его вместе с настоящей инструкцией.

2. ОПИСАНИЕ ПРИБОРА

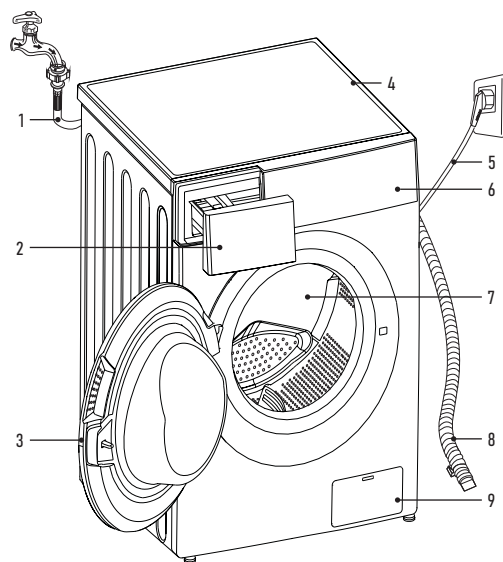

1. Шланг подачи воды
2. Отсек для моющих средств
3. Дверца
4. Верхняя крышка
5. Шнур питания
6. Панель управления
7. Барабан
8. Сливной шланг
9. Доступ к насосному фильтру

3. КОМПЛЕКТНОСТЬ

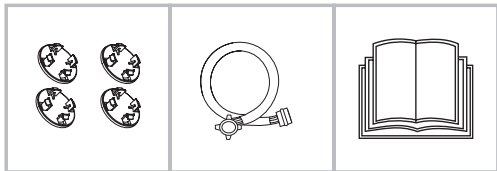

- Стиральная машина - 1 шт.
- Заглушка - 4 шт.
- Шланг подачи воды - 1 шт.
- Руководство пользователя - 1 шт.

4. УСТАНОВКА ПРИБОРА

МЕСТО УСТАНОВКИ

⚠ ВНИМАНИЕ

- Стабильное положение устройства необходимо для предотвращения его самостоятельного перемещения во время работы.
- Убедитесь, что устройство установлено по уровню. Рекомендуемый угол наклона пола - 1°.
- Проверьте, что устройство не стоит на шнуре питания и не передает нагрузку его.
- Расстояние между устройством и стенами либо соседними стационарно закрепленными предметами должно быть более 20 мм по бокам и 100 мм от задней стенки.

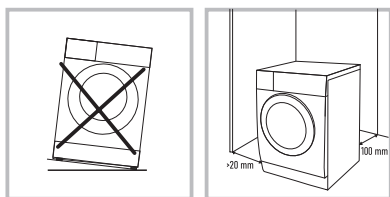

1. Поверхность, на которую стиральная машина будет установлена, должна быть сухой, ровной и твердой.
2. Избегайте попадание прямых солнечных лучей на устройство.
3. Помещение, в котором установлено устройство, должно иметь хорошую вентиляцию.
4. Температура в помещении не должна быть менее 5 °С.
5. Устанавливайте стиральную машину вдали от источников тепла, таких как угольные или газовые плиты, камин или обогреватели. Если это невозможно, проложите между устройствами необходимую теплоизоляцию, покрытую алюминиевой фольгой на стороне, обращенной к печи. Теплоизоляция должна закрывать всю площадь стиральной машины. Стиральная машина не должна нагреваться от источников тепла.

РАСПАКОВКА СТИРАЛЬНОЙ МАШИНЫ

⚠ ВНИМАНИЕ

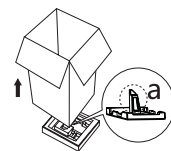

Упаковочные материалы (например, пленка или пенопласт) могут представлять опасность для детей.

РИСК УДУШЕНИЯ! Храните упаковочные материалы вдали от детей.

Во время распаковки устройства убедитесь, что оборудование не было повреждено во время транспортировки. При обнаружении повреждений не подключайте машину, свяжитесь с поставщиком (продавцом) немедленно. Проверьте комплектность.

1. Снимите картонную коробку и пенопластовую упаковку.
2. Поднимите стиральную машину и снимите упаковку с основания. Убедитесь, что маленький пенопластовый треугольник убран с нижней части устройства.

Если нет, положите устройство набок, затем вручную удалите пенопластовый треугольник с нижней части устройства.

3. Снимите фиксирующую ленту, соединяющую шнур питания и сливной шланг.
4. Снимите впускной шланг с барабана.

⚠ ВНИМАНИЕ

Необходимо удалить транспортировочные болты из задней стенки устройства перед началом эксплуатации.



1. Открутите 4 транспортировочных болта с помощью гаечного ключа.
2. Извлеките болты из устройства, в том числе резиновые прокладки, и сохраните на случай транспортировки в будущем.
3. Закройте образовавшиеся отверстия, используя заглушки.

ПРИМЕЧАНИЕ: если не снять транспортировочные болты, может возникнуть сильная вибрация и шум, смещение машины относительно места установки, а также это может привести к неустраняемому повреждению стиральной машины.

ВЫРАВНИВАНИЕ СТИРАЛЬНОЙ МАШИНЫ



Выровняйте положение стиральной машины с помощью крутящихся ножек так, чтобы отклонение уровня по горизонтали не превышало 1°.

1. Ослабьте стопорную гайку на ножке с помощью гаечного ключа.
2. Поворачивайте ножку до тех пор, пока она плотно не упрется в пол.
3. Способом, описанным в пункте 2, отрегулируйте все четыре ножки так, чтобы машина стояла по уровню ровно и не шаталась. Используйте строительный уровень (ватерпас) для проверки плоскости.

ПРОВЕРКА УСТОЙЧИВОСТИ

При нажатии на края верхней панели по диагонали машина вообще не должна перемещаться вверх или вниз (необходимо проверить обе диагонали). Если при таком нажатии машина качается, отрегулируйте ножки повторно.

4. По окончании регулировки закрепите ножки, надежно и крепко затянув стопорные гайки на всех четырех ножках.

⚠ ВНИМАНИЕ

После завершения регулировки стопорные гайки всех четырех ножек должны быть плотно прикручены к корпусу устройства.

ПРИМЕЧАНИЕ:

- Правильное размещение и выравнивание машины гарантирует длительную, стабильную и надежную работу.
- Стиральная машина должна стоять абсолютно горизонтально и устойчиво.
- Она не должна качаться из стороны в сторону под нагрузкой.
- Не допускайте попадания влаги на ножки стиральной машины. В противном случае может возникнуть вибрация или шум.

⚠ ВНИМАНИЕ

Если стиральная машина стоит на полу, покрытом ковром, убедитесь, что ее основание возвышается над ковром. В противном случае вентиляция будет затруднена или вовсе невозможна.

ПОДКЛЮЧЕНИЕ К ВОДОСНАБЖЕНИЮ

⚠ ВНИМАНИЕ

Подключение устройства к водоснабжению должно осуществляться только квалифицированным специалистом.

ПРИМЕЧАНИЕ:

- Давление подачи воды должно находиться в пределах от 0,5 до 1 мПа (0,5-10 кг/см²). Если давление подачи воды превышает 1 мПа, необходимо установить устройство для снижения давления подачи.
- Не прикладывайте чрезмерное усилие для прикручивания шланга подачи воды к кранам.
- Периодически проверяйте состояние шланга, при необходимости заменяйте его.
- Используйте только новые заливные шланги, не бывшие в употреблении, предназначенные специально для стиральных машин.

ВНИМАНИЕ

Подключайте стиральную машину только к водопроводу с холодной водой. Материалы внутренних компонентов на водяном входе стиральной машины не рассчитаны на работу в горячей воде. Кроме того, подача в устройство горячей воды приведет к нарушению температурных режимов стирки и белье будет испорчено. В горячую воду могут добавляться специальные компоненты, препятствующие коррозии водопровода, но негативно сказывающиеся на деталях стиральной машины.

ПОДКЛЮЧЕНИЕ ВОДОВОДНЫХ ЗАЛИВНЫХ ШЛАНГОВ И КРАНОВ



1. Проверьте наличие резиновых прокладок на обеих сторонах заливного шланга. При необходимости вставьте резиновые прокладки в резьбовые фитинги каждого шланга для обеспечения герметичности.
2. Как правило, на стороне водопровода шланг присоединяют к вмонтированному в водопровод специальному трехходовому шаровому крану с клапаном перекрытия подачи воды на машину. Закрутите вручную накидную гайку шланга подачи воды на кране как можно плотнее, а затем затяните, повернув с помощью инструмента на четверть или половину оборота. Затянув гайку слишком плотно, вы рискуете разорвать прокладку и нарушить герметичность.
3. После соединения включите воду, чтобы промыть шланг от инородных веществ (грязь, пыль, песок), которые могли попасть в шланг при закручивании или при открытии клапана на кране. Слейте воду в ведро или таз.
4. Закрутите вручную накидную гайку шланга подачи воды на впускном отверстии на стиральной машине, а затем затяните так же, как и на кране подачи воды.

ПРИМЕЧАНИЕ: каждый раз при открытии крана подачи воды после присоединения заливного шланга к машине, открывайте кран очень плавно во избежание гидроудара (резкого удара воды) и повреждения оборудования в машине. После каждого использования стиральной машины перекрывайте кран подачи воды, чтобы предотвратить утечку и затопление.

ВНИМАНИЕ

Не удлиняйте шланг подачи воды самостоятельно! Если кран подачи воды находится далеко от стиральной машины, приобретите более длинный шланг.

ПРИМЕЧАНИЕ: стиральная машина может быть подключена к водоснабжению через обычный бытовой кран. В этом случае необходимо соблюсти все те же самые требования и при этом во избежание затопления убедиться, что присоединение шланга к крану ни в коем случае не допускает протечек или срыва шланга. Данный способ подключения настоятельно не рекомендуется и может иметь место только при отсутствии возможности стационарного подключения к водопроводу, описанном выше.

ВЫВОД СЛИВНОГО ШЛАНГА

ВНИМАНИЕ

Подключение устройства к водоотведению должно осуществляться только квалифицированным специалистом.

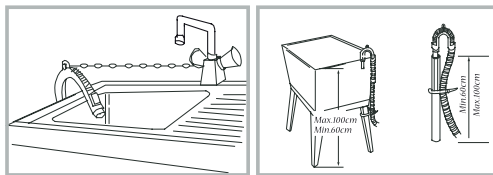

1. Одним концом шланг уже закреплен на устройстве. Не вытягивайте его и не пытайтесь силой втолкнуть внутрь.
2. Другой конец шланга может быть переброшен в ванную, раковину, либо присоединен к трубам водоотведения (канализации).
3. В случае вывода шланга в ванную или раковину - надежно закрепите его (например, специальным держателем для ванн). При сливе воды из машины из-за сильного напора шланг может легко упасть на пол: в этом случае произойдет затопление.
4. При присоединении шланга к канализации проследите, чтобы его конец не был вставлен в водоотвод слишком глубоко и не перекрывал водосток. Если шланг слишком длинный - обрежьте его.
5. При любом случае присоединения избегайте возникновения эффекта сифона, когда при сливе вода не сможет остановиться и будет сливаться без остановки. Для этого часть шланга всегда должна быть поднята до уровня не ниже 60 см от пола.

Кроме того, конец сливного шланга не должен быть погружен в воду (поэтому избегайте присоединения шланга на уровне канализационных труб, в которые может протекать вода).

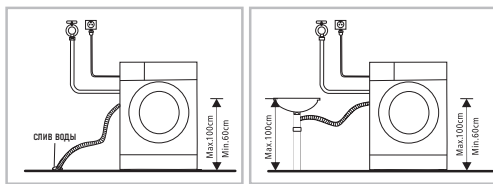

ПРИМЕЧАНИЕ: если конец сливного шланга выведен в раковину, как и в случае с выводом в ванную, используйте специальный держатель (кронштейн, скобу), а также надежно закрепите держатель с помощью цепочки или веревки.

ПОДКЛЮЧЕНИЕ К ЭЛЕКТРОСЕТИ

1. Стиральную машину следует подключать к надлежащим образом установленной розетке с заземлением, защищенной автоматическим выключателем на 16 А.

В целях повышения безопасности для подключения стиральной машины рекомендуется предусмотреть на электрическом распределительном щитке отдельную ветку (розетку) исключительно для стиральной машины, защищенную отдельным дифференцированным автоматическим выключателем либо комбинацией автоматического выключателя и устройства защитного отключения (УЗО).

При отсутствии в электрической сети работающего заземления, выполненного в соответствии с местными правилами, изготовитель снимает с себя всякую ответственность по возмещению ущерба.

2. Электрическая розетка, к которой подключается машина, должна находиться в видимом и доступном месте слева или справа от устройства и в пределах 1 метра. Исключите ситуацию, при которой шнур может быть пережат, задет или на него могут наступить.
3. Запрещается использовать для подключения удлинители или блоки розеток с несколькими гнездами. Это необходимо для исключения в цепи питания неплотного контакта, контакта с недостаточной площадью соприкосновения и т.п., чтобы исключить возгорание. Недопустимо использовать внешний таймер.

4. При повреждении шнура питания замену может произвести только квалифицированный специалист сервисного центра.

5. ЭКСПЛУАТАЦИЯ СТИРАЛЬНОЙ МАШИНЫ

! ВНИМАНИЕ

Перед стиркой удостоверьтесь, что стиральная машина установлена правильно и в соответствии с нашими рекомендациями.

Устройство прошло приемку по качеству на заводе, поэтому в нем может находиться вода и незначительные следы тестовой эксплуатации.

! ВНИМАНИЕ

Для устранения посторонних запахов и очистки стиральной машины перед первым использованием рекомендуется запустить программу «Хлопок» при температуре 90 °С без белья и моющих средств.

Не волнуйтесь, если после этого запах не исчез полностью. Это запах от новых пластиковых и резиновых материалов, которые сильно нагрелись.

Либо еще раз произведите в машине стирку без белья при высокой температуре, либо дождитесь когда запах уйдет сам собой после двух-трех первых стирок.

ПЕРЕД СТИРКОЙ

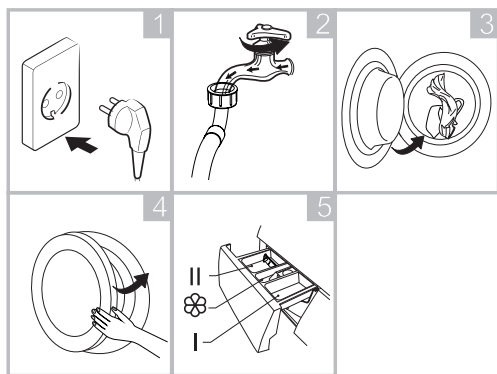

1. Подключите прибор к электросети.
2. Откройте кран, к которому присоединен заливной шланг.
3. Загрузите белье.
4. Надежно закройте дверь.
5. Добавьте моющее средство.

ПРИМЕЧАНИЕ: если активирована функция «Предварительная стирка», в отдел лотка для загрузки моющих средств следует добавить моющее средство.

СТИРКА

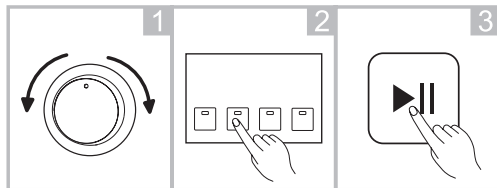

1. Выберите программу
2. Выберите дополнительную функцию или оставьте все без изменений
3. Нажмите кнопку «Старт/Пауза» для запуска программы стирки.

ПОСЛЕ СТИРКИ

Звуковой сигнал либо индикатор блокировки двери и индикатор на кнопке «Старт/Пауза», либо две точки над кнопками (если модель оснащена дисплеем) сообщат об окончании работы стиральной машины.

5.1. ПОДГОТОВКА БЕЛЬЯ К СТИРКЕ



Рассортируйте белье для получения оптимального результата стирки, после чего подготовьте его в соответствии с символами на бирках с инструкциями по уходу.

СОРТИРОВКА (рис. 2)

- Для большей эффективности стирки рассортируйте одежду в соответствии с инструкциями по уходу, типом материала и рекомендуемой температурой стирки, стирайте ее при соответствующей скорости вращения барабана.
- Разные ткани стираются при разной температуре и оборотах.
- Обязательно складывайте темные вещи отдельно от светлых и белых. Стирайте их по отдельности, поскольку из-за перераспределения краски и ворса белые и светлые вещи могут изменить цвет. По возможности не стирайте очень грязные вещи с менее загрязненными.

ПРИМЕЧАНИЕ:

- Загрязнение (сильное, обычное, легкое): рассортируйте вещи по степени загрязнения. Используйте более длительную и интенсивную стирку для сильного или обычного загрязнения. Слабо загрязненное белье можно стирать при низкой температуре для экономии электроэнергии.
- Цвет (белое, светлые ткани, темные ткани): отделите белое белье от цветного. Стирайте новое темное белье отдельно от цветного белья.
- Ворс (ворсистые вещи, собирающие ворс вещи): стирайте ворсистые и собирающие ворс вещи отдельно.
- Белье с металлическими элементами (например, бюстгалтеры на косточках, пряжки ремней и металлические пуговицы) может повредить машину. Перед стиркой снимите металлические детали или вложите белье в сетчатый мешочек или наволочку. Кроме того, для таких изделий, как кроссовки, стирка в сетчатом мешке необходима для защиты самих изделий. В сетчатом мешке удобно стирать мелкие вещи, такие как носки (рис. 5).

ПРОВЕРКА БИРОК С ИНСТРУКЦИЯМИ ПО УХОДУ ЗА ОДЕЖДОЙ (рис. 1)

Символы используются для указания состава ткани и рекомендаций по стирке.

Символ	Рекомендации по стирке / Тип ткани
	Нормальная стирка / Хлопок, смешанные ткани
	Повседневная / Синтетика, смешанные ткани
	Специальная деликатная стирка / Деликатные ткани
	Только ручная стирка / Шерсть, шелк
	Не стирать

ПРИМЕЧАНИЕ: линии под символами указывают на тип ткани и максимальную допустимую механическую нагрузку.

ПРОВЕРКА ОДЕЖДЫ ПЕРЕД ЗАГРУЗКОЙ

- Стирайте крупные и мелкие вещи вместе. Большие вещи кладите первыми.
- Больших вещей должно быть не больше половины. Не стирайте вещи по одной. Возможна несбалансированная нагрузка на барабан. Добавьте одну-две похожие вещи.

- Проверьте все карманы и убедитесь, что они пустые. Такие предметы, как гвозди, заколки для волос, спички, ручки, монеты и ключи, могут повредить как машину, так и одежду (рис. 3).
- Закройте молнии, застегните крючки, завяжите завязки, чтобы они не цеплялись за другую одежду (рис. 4).
- Предварительно нанесите на пятна небольшое количество разведенного в воде моющего средства, чтобы их было легче отстирать.
- Занавески (гардины) следует помещать в барабан в расплавленном виде. Перед стиркой снимите с них крепления.
- Застегните молнии, пришейте ослабленные пуговицы, заштопайте дыры и зашейте разрывы.
- Не стирайте вместе цветное и белое белье. Новое цветное белье может сильно линять. Стирайте его отдельно.
- Используйте только такие средства для подкрашивания или восстановления цвета и моющие средства, которые подходят для машинной стирки. Обязательно соблюдайте инструкции на упаковке.
- Стирайте брюки и тонкое белье, вывернув наизнанку (рис. 6).
- Белье, сильно загрязненное мукой, известью, сухим молоком и т.п., перед загрузкой в машину следует вытряхнуть. Со временем загрязнения такого рода могут накопиться на внутренних компонентах машины и стать причиной ее повреждения.
- Проверьте складки уплотнителя двери и выньте все мелкие предметы.

ВНИМАНИЕ



Убедитесь, что одежда не застряла между дверцей и уплотнением машины, в противном случае она может быть повреждена в процессе стирки.

Чтобы предотвратить повреждение одежды и уплотнения дверцы, уберите из резинового уплотнения дверцы все посторонние предметы.

ОДЕЖДА, НЕ ПРЕДНАЗНАЧЕННАЯ ДЛЯ МАШИННОЙ СТИРКИ

- Галстуки, жилеты и пр. могут усаживаться в результате машинной стирки.
- Одежда со складками и тиснениями, которые могут быть деформированы в процессе машинной стирки.
- Одежда, полностью или частично сделанная из меха.
- Одежда с украшениями.
- Избегайте стирки изделий, на которых не сохранились требования производителя к условиям стирки.
- Ни в коем случае не стирайте одежду, запачканную в бензине, керосине, дизельном топливе, краске, растворителе и спиртах.
- В стиральной машине нельзя стирать вещи из водонепроницаемых материалов. В противном случае возможно переполнение машины водой и вытекание воды или чрезмерная вибрация при полоскании и сушке, что может повредить вещи (такие, как лыжные костюмы, плащи-дождевики, зонтики, автомобильные чехлы, палатки, спальные мешки и т.п.). При сливе вода, скапливающаяся в водонепроницаемых изделиях, не может быть слита полностью и собирается в одном месте, что вызывает сильное разбалансирование стиральной машины и ее вибрацию или смещение.

ВЕЩИ, КОТОРЫЕ ЛЕГКО МОГУТ СВАЛЯТЬСЯ

Вещи, которые легко могут сваляться (например, пуховые), следует выворачивать наизнанку перед стиркой. Такие вещи лучше стирать отдельно, так как они могут испортить другие вещи и испортиться сами. По той же причине предпочтительно стирать отдельно черные и цветные хлопковые вещи.

5.2. ИСПОЛЬЗОВАНИЕ ЛОТКА ДЛЯ МОЮЩИХ СРЕДСТВ

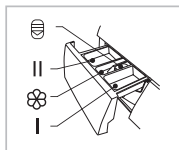

- I – предварительная стирка
- II – основная стирка
- III – кондиционер-ополаскиватель
- нажмите кнопку, чтобы выгнать дозатор

1. Отсек I (справа) предназначен для добавления моющих средств для предварительной стирки. В других циклах стирки отсек не используется.
2. Отсек II (слева) – для основной стирки.
3. Посередине между ними расположен отсек для добавления кондиционера-ополаскивателя.

ПРИМЕЧАНИЕ: жидкое моющее средство, добавленное в отсек II для основной стирки, сразу стечет в барабан. Поэтому при использовании режима «Предварительная стирка» для основной стирки лучше использовать порошок нежели жидкое средство.

ПРИМЕЧАНИЕ: жидкое средство всегда должно добавляться перед непосредственным запуском программы, которую планируется использовать. Если его залить намного заранее или в случае использования отсрочки стирки – оно может затвердеть внутри машины.

Следите за тем, чтобы жидкое моющее средство обладало должной степенью текучести. При необходимости разбавьте его водой.

Моющее средство используется согласно инструкции производителя и выбирается с учетом типа, цвета, степени загрязнения ткани и температуры стирки. Необходимо использовать только те моющие средства, которые предназначены для использования в стиральных машинах.

- Если пены слишком много, уменьшите количество моющего средства. При избытке моющего средства образуется слишком много пены, которая снижает качество стирки и перегружает двигатель.
- Количество средства может зависеть от температуры воды, жесткости воды, размера и уровня загрязнения вещей.

5.3. ПАНЕЛЬ УПРАВЛЕНИЯ

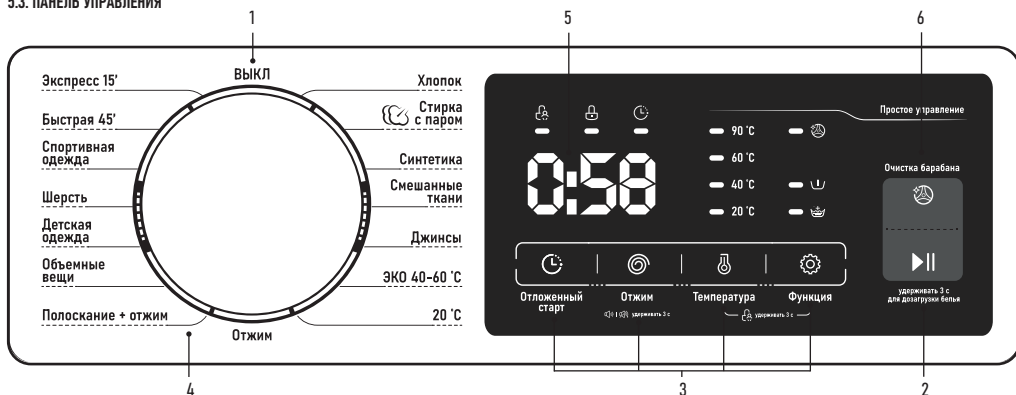

- Машина выключена, когда поворотный переключатель установлен в это положение.
- Запуск или приостановка текущей программы.
- Кнопки выбора дополнительных режимов и функций:
 - функция «Отложенный старт»;
 - выбор скорости отжима;
 - выбор температуры воды при стирке;
 - выбор дополнительных функций.
- Область выбора программ стирки.
- Индикаторная панель с дисплеем, которая показывает оставшееся до конца стирки время, выбранные дополнительные режимы, статус работы машины, блокировку люка, включенную защиту от детей.
- Очистка барабана

РАСШИФРОВКА ЗНАЧЕНИЙ ИНДИКАТОРОВ

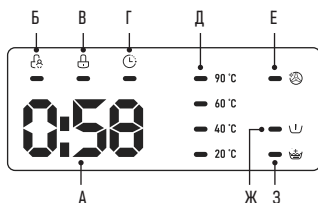

- А.** Дисплей показывает:
- время до конца стирки;
 - заданную скорость оборотов барабана в минуту при отжиме;
 - статус завершения стирки;
 - установленное время отложенного старта;
 - код ошибки (при возникновении).
- В.** Индикатор включенной блокировки элементов управления от детей.
- В.** Блокировка люка.
- Г.** Индикатор включенного режима «Отложенный старт»
- Д.** Индикатор выбранной температуры стирки.
- Е.** Индикатор напоминания о необходимости очистить барабан.
- Ж.** Индикатор активированной функции «Предварительная стирка».
- З.** Индикатор активированной функции «Дополнительное полоскание».

6. ОПИСАНИЕ ПРОГРАММ И РЕЖИМОВ РАБОТЫ

Название программы	Описание
Стирка с паром	Стирка с применением пара. Пар глубоко проникает в ткань, уничтожая бактерии, грибки и аллергены, в том числе помогая избавиться от вьевшегося неприятного запаха. Пар размягчает ткань и делает ее более нежной, разглаживает складки

Хлопок	Стирка износостойкого белья и изделий из термостойкого текстиля из льна или хлопка
Синтетика	Стирка белья из синтетики или сочетания синтетических и натуральных тканей, такого как футболки, майки, платья
Смешанные ткани	Стирка белья из разных типов тканей со средним уровнем загрязнений
Джинсы	Специальная программа для стирки джинсов
ЭКО 40-60 °C	Стирка при температуре 40..60 °C с максимальной экономией воды и электроэнергии
20 °C	Стирка при 20 °C. Низкая температура рекомендуется для яркого белья, чтобы цвета не потускнели
Отжим	Отдельная программа для отжима с возможностью выбора количества оборотов в минуту
Полоскание и отжим	Отдельная программа для полоскания с последующим отжимом
Объемные вещи	Программа для постельного белья, пледов, халатов
Детская одежда	Тщательная стирка белья с усиленным полосканием и при повышенной температуре для лучшего эффекта
Шерсть	Мягкая стирка вещей из шерсти. Увеличенное время отлеживания между циклами вращения барабана препятствует сминанию
Спортивная одежда	Стирка одежды для спорта и активного отдыха
Быстрая стирка 45 мин	Быстрая стирка небольшого количества слабозагрязненного белья в течение 45 минут
Экспресс 15 мин	Специальная сверхбыстрая программа для легкой стирки небольшого количества слабозагрязненного белья

СВОДНАЯ ТАБЛИЦА ПАРАМЕТРОВ ПРОГРАММ СТИРКИ

Параметр	Загрузка (кг)		Моющее средство			Кол-во оборотов при отжиге по умолч. (об/мин)	Температура по умолчанию (°C)	Длительность программы по умолчанию (ч)
	СТ-1920	СТ-1921	I	II				
Стирка с паром	3	3,5	○	●	○	1000	40	1:26
Хлопок	6	7	○	●	○	1000	40	1:28
Синтетика	3	3,5	○	●	○	1000	40	1:25
Смешанные ткани	6	7	○	●	○	1000	40	0:58
Джинсы	6	7	○	●	○	1000	40	1:40
ЭКО 40-60 °C	6	7		●	○	1000	20	0:59
20 °C	3	3,5		●	○	1000	20	1:01
Отжим	6	7				1000	-	0:12
Полоскание и отжим	6	7			○	1000	-	0:20
Объемные вещи	6	7	○	●	○	1000	40	1:48
Детская одежда	6	7	○	●	○	1000	60	2:01
Шерсть	2	2		●	○	600	40	1:07
Спортивная одежда	3	3,5	○	●	○	800	20	0:47
Быстрая стирка 45 мин	2	2		●	○	800	20	0:45
Экспресс 15 мин	2	2		●	○	800	Холодная	0:15

ПРИМЕЧАНИЕ:

- Для достижения оптимального результата стирки придерживайтесь рекомендаций по максимальному весу загружаемого в барабан белья.
- Для экономии электроэнергии лучше отдать предпочтение более продолжительной программе с низкой температурой стирки, чем наоборот.
- Длительность программы может отличаться в зависимости от фактического веса и характеристик загруженного белья, температуры и жесткости воды в водопроводе и прочих параметров.

⚠️ ВНИМАНИЕ

При отключении питания во время работы программы и последующем его возобновлении стиральная машина продолжит стирку с того момента, когда программа была прервана.

**6.1. ДОПОЛНИТЕЛЬНЫЕ РЕЖИМЫ И ФУНКЦИИ
ОТЛОЖЕННЫЙ СТАРТ**

Функция позволяет отложить начало стирки на время до 24 часов. Это очень полезно, если вы хотите закончить стирку к определенному времени (например, к возвращению домой), либо отложить ее на ночь из-за более выгодного ночного тарифа на электроэнергию.

Нажимая на кнопку «Отложенный старт», выберите нужное время. Если задержка не нужна - выберите «0»

ВЫБОР СКОРОСТИ ОТЖИМА

Последовательно нажимая на кнопку, вы можете выбрать желаемое количество оборотов в минуту при отжиге (если это предусмотрено программой), в том числе и отключить отжим для текущего цикла, выбрав «0».

Доступные значения

- для модели СТ-1920: 0 - 400 - 600 - 800 - 1000;
- для модели СТ-1921: 0 - 400 - 600 - 800 - 1000 - 1200.

Отключайте отжим для белья, требующего бережного отношения (например, для изделий из шерсти, белья из тонких тканей, спортивного дышащего термобелья).

ПРЕДВАРИТЕЛЬНАЯ СТИРКА

Используется для белья с трудновыводимыми пятнами или сильно грязного. В некоторой степени этот режим заменяет собой привычное ручное замачивание.

Барабан вращается реже и медленнее, чем при обычной стирке, в то время как чистящее средство постепенно проникает в волокна ткани. Для предварительной стирки используется низкая температура воды: это предотвращает «введение» грязи в ткань, что может произойти при слишком высокой температуре. Режим активируется с помощью последовательного нажатия кнопки «Функция», загорится соответствующий индикатор.

ПРИМЕЧАНИЕ: в случае использования этого режима не забудьте, что для основной стирки в этом случае нужно использовать порошок либо добавить жидкое средство в отсек для основной стирки вручную после завершения предварительной стирки. Если вы зальете в лоток жидкое средство - оно сразу же стечет в барабан, и к началу основной стирки моющего средства в лотке не останется.

ДОПОЛНИТЕЛЬНОЕ ПОЛОСКАНИЕ

Активация этого режима добавляет в процесс еще один цикл полоскания. Используется, чтобы более основательно очистить белье от моющих средств. Актуально для детских вещей или для аллергиков. Режим активируется с помощью последовательного нажатия кнопки «Функция», загорится соответствующий индикатор.

РЕЖИМ «БЕЗ ЗВУКА»

Выберите программу стирки и удерживайте кнопку «Отжим» в течение 3 секунд. Вы отключите звуковые сигналы и оповещения. Включение звука происходит аналогичным способом.

ФУНКЦИЯ «БЛОКИРОВКА ОТ ДЕТЕЙ»

Включение происходит после выбора и запуска программы стирки. Одновременно нажмите кнопки «Температура» и «Функция» и держите в течение 3 секунд. Все функции и режимы машины (кроме выключения) станут недоступны для выбора. Благодаря этой функции безопасность ваших детей и устройства остается под контролем.

⚠️ ВНИМАНИЕ

Для надежности блокировка от детей действует даже после завершения программ или выключения машины. Чтобы отключить эту функцию повторите те же действия, что были необходимы для включения.

ФУНКЦИЯ «ОЧИСТКА БАРАБАНА»

Барaban стиральной машины контактирует с грязным бельем и моющими средствами. Со временем на нем могут оставаться бактерии и остатки моющих средств. Высокая влажность внутри машины, которая держится долгое время после завершения стирки, способствует образованию плесени и гнилостного запаха.

Чтобы продлить срок службы стиральной машины и содержать барабан в чистоте, вытирайте барабан (в том числе складку в резиновой прокладке) насухо после каждой стирки и регулярно используйте функцию «Очистка барабана». Очистка выполняется при температуре 90 °С.

1. Перед запуском функции убедитесь в том, что в барабане ничего нет.
2. Добавьте специальное чистящее средство для очистки барабана в отсек для основной стирки лотка для моющих средств.
3. Нажмите на кнопку «Очистка барабана».
4. Дождитесь завершения программы и насухо вытрите барабан мягкой сухой тканью.

ПРИМЕЧАНИЕ: индикатор «Очистка барабана» на панели управления будет загораться после каждых 25 циклов стирки, чтобы напомнить вам о необходимости произвести очистку, и будет отключаться (заново начиная отсчет циклов стирки) после запуска функции «Очистка барабана». Обнулить счетчик можно и вручную, без запуска этой функции. Для этого удерживайте кнопку «Очистка барабана» в течение 3 секунд. Индикатор погаснет, и отсчет 25 циклов начнется заново.

ВЫБОР ТЕМПЕРАТУРЫ ВОДЫ ПРИ СТИРКЕ

Последовательно нажимая на кнопки, вы можете выбрать свою температуру стирки, если это предусмотрено программой.

ФУНКЦИЯ «ДОЗАГРУЗКА БЕЛЬЯ»

Данная модель оснащена возможностью дозагрузки белья во время стирки. Для этого удерживайте кнопку «Старт/Пауза» в течение 3 секунд.

Подождите некоторое время, в течение которого машина определит подходящий момент для дозагрузки, приостановит цикл стирки и снимет блокировку дверцы. Дозагрузите белье в барабан, закройте дверцу и нажмите кнопку «Старт/Пауза».

7. ТЕХНИЧЕСКОЕ ОБСЛУЖИВАНИЕ

⚠ ВНИМАНИЕ

- Перед чисткой, уходом, техническим обслуживанием устройства и любыми другими действиями, описанными в этом пункте, всегда вынимайте вилку из розетки и закрывайте кран подачи воды.
- Запрещается использовать растворители во избежание повреждения стиральной машины и выделения ядовитых и/или взрывчатых газов.
- Запрещается использовать воду для мытья стиральной машины.
- Запрещается использовать чистящие средства, содержащие антисептик хлорксилеиол (РСМХ), этиловый спирт или муравьиную кислоту или ее аналогов, при чистке стиральной машины, поскольку эти вещества могут нанести ей повреждения.

ОЧИСТКА УСТРОЙСТВА



Своевременная и тщательная очистка устройства продлевает срок его службы и сохраняет приятный вид. По необходимости протирайте поверхность машины слабым абразивным чистящим средством. В случае разливания воды немедленно соберите ее с помощью полотенца. Не используйте острые предметы для чистки, чтобы не повредить корпус и не нарушить устройство машины.

⚠ ВНИМАНИЕ

Ни в коем случае не используйте сильнодействующие химикаты, абразивные очистители или растворители для чистки машины. Они могут повредить отделку.

ОЧИСТКА ВНУТРЕННЕЙ ПОВЕРХНОСТИ БАРАБАНА

Протирайте барабан насухо после каждой стирки, чтобы в барабане не оставались осадки примесей, содержащихся в водопроводной воде, остатки моющих

средств, грязи от белья и частиц ткани, чтобы в барабане не образовывалась дополнительная влажность, способствующая размножению плесени. Металлические части одежды (пуговицы, кнопки, молнии) могут оставлять следы ржавчины на барабане – следите за тем, чтобы эти следы вовремя удалялись. Агрессивные чистящие средства, средства от ржавчины применять для чистки барабана нельзя, поэтому нет ничего лучше регулярной профилактики. Также, в помощь вам, данная модель оснащена функцией «Очистка барабана».

ЧИСТКА СТЕКЛА И УПЛОТНИТЕЛЯ ДВЕРЦЫ



Протирайте стекло и уплотнитель после каждой стирки, чтобы удалить ворс и пятна.

Удаляйте монеты, пуговицы и другие мелкие предметы из складок уплотнителя дверцы после каждой стирки.

Если после стирки в складках уплотнителя долгое время остается вода – впоследствии образуется неприятный запах.

ЧИСТКА НАСОСНОГО ФИЛЬТРА

Фильтр сливного насоса может отфильтровывать обрывки ткани и небольшие посторонние предметы от стираемых изделий.

Очищайте фильтр регулярно для обеспечения нормальной работы стиральной машины.

Насос необходимо проверять, если машина не производит операции слива и/или отжима; а также если стиральная машина производит нехарактерный шум при сливе по причине попадания посторонних предметов, блокирующих насос.

- При работе прибора, в зависимости от выбранной программы, через насос может поступать горячая вода.
- Ни в коем случае не снимайте крышку насоса в ходе цикла ополаскивания. Подождите, когда прибор закончит работу в определенном режиме и начнет сливать воду.
- При установке панелей обеспечьте безопасное и надежное прилегание.



1. Снимите панель-заглушку.
2. Выкрутите фильтр, повернув его против часовой стрелки.
3. Очистите фильтр от посторонних предметов.
4. Установите фильтр на место и закройте панель.

ПРОМЫВКА ФИЛЬТРА В СТИРАЛЬНОЙ МАШИНЕ

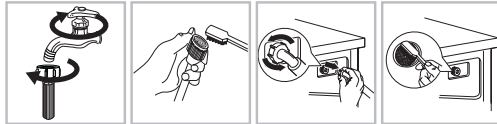

1. Прочистите фильтр в наливном шланге.
2. Отсоедините шланг подачи воды от стиральной машины. Выньте фильтр длинными пассажжами.
3. Прочистите фильтр в стиральной машине.
4. Установите фильтр на место и подсоедините обратно шланг подачи воды.
5. Очищайте фильтр каждые 3 месяца для обеспечения нормальной работы стиральной машины.

ПРИМЕЧАНИЕ: сначала промывайте фильтр крана, а затем фильтр в стиральной машине.

ЧИСТКА ЛОТКА ДЛЯ МОЮЩИХ СРЕДСТВ И ЕГО ОТСЕКОВ

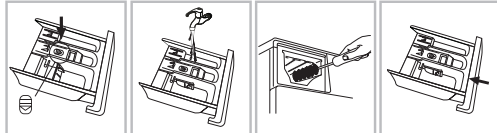

1. Нажмите на кнопку (расположена над отделом для кондиционера-ополаскивателя) и выньте лоток.
2. Промойте лоток водой.
3. Очистите внутреннюю часть отсека старой зубной щеткой или чем-нибудь аналогичным.
4. Поставьте лоток на место и верните его в первоначальное положение.

ПРИМЕЧАНИЕ:

- Не используйте спирт, растворители или химикаты для чистки.
- Рекомендуется очищать лоток для моющих средств каждые 3 месяца.

8. УСТРАНЕНИЕ ВОЗМОЖНЫХ НЕИСПРАВНОСТЕЙ

Описание проблемы	Возможная причина	Возможное решение
В машинку не поступает вода	<ul style="list-style-type: none"> • Не открыт кран забора воды • Нет подачи воды • Замерзла вода в наливном шланге • Забился фильтр 	<ul style="list-style-type: none"> • Откройте кран забора воды • Проверьте, есть ли вода в системе водоснабжения • Проведите разморозку • Прочистите фильтр
Дверца не открывается	<ul style="list-style-type: none"> • Работает встроенная система защиты машины • Программа стирки еще не закончилась 	<ul style="list-style-type: none"> • Отсоедините источник питания • Дождитесь завершения цикла программы
Громкий шум. Сильная вибрация	<ul style="list-style-type: none"> • Не откручены транспортировочные болты • В барабане находятся посторонние предметы (монеты, шпильки) 	<ul style="list-style-type: none"> • Открутите транспортировочные болты • Перед запуском машинки тщательно проверяйте бельё на наличие посторонних предметов

Индикатор или дисплей не работает	Нарушено электрическое соединение платы дисплея или лампочки индикатора	Отключите питание машины и проверьте, включена ли она в работающую розетку
Присутствует странный запах	Может присутствовать слабый запах резины, т.к. некоторые элементы прибора были сделаны с использованием данного материала	
Вода поступает в машинку во время цикла стирки	Если во время стирки понижается уровень воды, машинка восполняет его автоматически	
Во время цикла происходит отток воды	Был использован сильно пенящийся порошок	
Слишком много пены	<ul style="list-style-type: none"> • В лоток было добавлено чрезмерное количество порошка • Был использован порошок для ручной стирки 	
Время до окончания цикла постоянно меняется	Белье сбилось в кучу во время стирки, машинка корректирует время цикла для осуществления качественной стирки	
Стиральная машина не запускается	<ul style="list-style-type: none"> • Проверьте, плотно ли закрыта дверца • Проверьте, правильно ли вставлен штепсель шнура питания • Проверьте, открыт ли кран подачи воды • Проверьте, нажата ли кнопка «Старт/Пауза» 	
Машинка работает с очень маленьким объемом воды	Для работы в выбранном режиме с данным объемом белья машинка использует небольшое количество воды	
Машинка не возобновляет работу после отключения электричества	При скачке напряжения или отключении электричества стиральная машинка автоматически выключается. Чтобы возобновить работу машинки, нажмите на кнопку питания и восстановите программу	

ИНДИКАЦИЯ ОШИБОК

Код ошибки	Возможная причина	Возможное решение
E30	Дверца стиральной машинки неплотно закрыта	Закройте дверцу плотно, выключите и снова включите машину
E10	Нарушена подача воды в машину	Проверьте, что в водопроводе давление соответствует необходимым параметрам. Проверьте заливной шланг на наличие заломов. Очистите фильтр на патрубке для присоединения заливного шланга
E21	Слив воды долго не прекращается	Убедитесь, что сливной шланг не засорен, и что он установлен с учетом рекомендаций, изложенных в настоящей инструкции (например, возможен эффект сифона)
E12	Перелив воды	Выключите и снова включите машину
EXX	Иная причина	Выключите и снова включите машину. Если неисправность не устраняется, обратитесь в авторизованный сервисный центр



ВНИМАНИЕ

Если после перезапуска цикла стирки проблема повторяется, отключите устройство от электросети, слейте воду и обратитесь в авторизованный сервисный центр.

9. ТЕХНИЧЕСКИЕ ХАРАКТЕРИСТИКИ

Модель	СТ-1920	СТ-1921
Класс электробезопасности	I	
Номинальное напряжение	220-240 В - 50 Гц	
Потребляемая мощность, Вт	2000	
Номинальная сила тока, А	10	
Максимальная нагрузка белья, кг	6	7
Максимальная скорость отжима, об/мин	1000	1200
Класс энергоэффективности	A+++	
Класс эффективности отжима	C	
Энергопотребление за цикл, кВт·ч	0,737	0,784
Энергопотребление в год, кВт·ч	137	139
Потребление воды за цикл, л	43	45
Общее ежегодное потребление воды, л	9240	9900
Объем барабана, л	39,5	45
Уровень шума при стирке, дБ	59	
Уровень шума при отжиме, дБ	79	
Необходимое давление в водопроводе	0,05 - 1 МПа	
Класс водонепроницаемости	IPX4	
Вес нетто, кг	52	55
Габариты (ШхГхВ), см	59,5x40x85	
Габариты с учетом выступающих частей (ШхГхВ), см	59,5x45,9x85	

10. УТИЛИЗАЦИЯ

Прибор по окончании срока службы может быть утилизирован отдельно от обычного бытового мусора. Его можно сдать в специальный пункт приема электронных приборов и электроприборов на переработку.

11. ИНФОРМАЦИЯ О СЕРТИФИКАЦИИ, ГАРАНТИЙНЫЕ ОБЯЗАТЕЛЬСТВА

Товар сертифицирован в соответствии с законом «О защите прав потребителей». Этот прибор соответствует всем официальным национальным стандартам безопасности, применимым к электроприборам в Российской Федерации. Установленный производителем в порядке п. 2 ст. 5 Федерального закона РФ «О защите прав потребителей» срок службы для данного изделия составляет 10 лет с даты реализации конечному потребителю при условии, что изделие используется в строгом соответствии с настоящей инструкцией по эксплуатации и применимыми техническими стандартами. По окончании срока службы обратитесь в ближайший авторизованный сервисный центр для получения рекомендаций по дальнейшей эксплуатации прибора. Дата производства изделия указана в серийном номере (2 и 3 знаки – год, 4 и 5 знаки – месяц производства). При возникновении вопросов по обслуживанию прибора или в случае его неисправности обратитесь в авторизованный сервисный центр ТМ CENTEK. Адрес центра можно найти на сайте <https://centek.ru/servis>. Способы связи с сервисной поддержкой: тел: +7 (988) 24-00-178, VK: vk.com/centek_krd. Генеральный сервисный центр ООО «Ларина-Сервис», г. Краснодар. Тел: +7 (861) 991-05-42. Название организации, принимающей претензии в Казахстане: TOO «Moneytor», г. Астана, ул. Жанибека Тархана, д. 9, крыльцо 5. Тел: +7 (707) 858-65-29, +7 (701) 340-09-57.

Продукция имеет сертификат соответствия.



12. ИНФОРМАЦИЯ О ПРОИЗВОДИТЕЛЕ, ИМПОРТЕРЕ

Изготовитель: Wuxi Little Swan Electric Co., Ltd. (Вукси Литл Свон Электрик Ко, Лтд). Адрес: No.18 South Changjiang Rd., National Hi-Tech Development Zone,

Xinwu District, Wuxi, Jiangsu, China. (№18 Сауф Чангжян Рд., Национал Хай-теч Девелопмент Зон, Ксинву Дистрикт, Вукси, Жиангсу, Китай). Импортёр: ООО «Ларина-Электроникс». Адрес: Россия, 350080, г. Краснодар, ул. Демуса, 14. Тел.: +7 (861) 2-600-900.

УВАЖАЕМЫЙ ПОТРЕБИТЕЛЬ!

Срок гарантии на все приборы 24 месяца с даты реализации конечному потребителю. Данным гарантийным талоном производитель подтверждает исправность данного прибора и берет на себя обязательство по бесплатному устранению всех неисправностей, возникших по вине производителя.

УСЛОВИЯ ГАРАНТИЙНОГО ОБСЛУЖИВАНИЯ

1. Гарантия действует при соблюдении следующих условий оформления:

- правильное и четкое заполнение оригинального гарантийного талона изготовителя с указанием наименования модели, ее серийного номера, даты продажи, при наличии печати фирмы-продавца и подписи представителя фирмы-продавца в гарантийном талоне, печатей на каждом отрывном купоне, подписи покупателя.

Производитель оставляет за собой право на отказ в гарантийном обслуживании в случае непредоставления вышеуказанных документов, или если информация в них будет неполной, неразборчивой, противоречивой.

2. Гарантия действует при соблюдении следующих условий эксплуатации:

- использование прибора в строгом соответствии с инструкцией по эксплуатации;

- соблюдение правил и требований безопасности.

3. Гарантия не включает в себя периодическое обслуживание, чистку, установку, настройку прибора на дому у владельца.

4. Случаи, на которые гарантия не распространяется:

- механические повреждения;
- естественный износ прибора;
- несоблюдение условий эксплуатации или ошибочные действия владельца;
- неправильная установка, транспортировка;
- стихийные бедствия (молния, пожар, наводнение и др.), а также другие причины, независимые от продавца и изготовителя;
- попадание внутрь прибора посторонних предметов, жидкостей, насекомых;
- ремонт или внесение конструктивных изменений неуполномоченными лицами;
- использование прибора в профессиональных целях (нагрузка превышает уровень бытового применения), подключение прибора к питающим телекоммуникационным и кабельным сетям, не соответствующим Государственным техническим стандартам;
- выход из строя перечисленных ниже принадлежностей изделия, если их замена предусмотрена конструкцией и не связана с разборкой изделия:

а) пульты дистанционного управления, аккумуляторные батареи, элементы питания (батарейки), внешние блоки питания и зарядные устройства;

б) расходные материалы и аксессуары (упаковка, чехлы, ремни, сумки, сетки, ножи, колбы, тарелки, подставки, решетки, вертелы, шланги, трубки, щетки, насадки, пылесборники, фильтры, поглотители запаха);

- для приборов, работающих от батареек, – работа с неподходящими или истощенными батарейками;

- для приборов, работающих от аккумуляторов, – любые повреждения, вызванные нарушениями правил зарядки и подзарядки аккумуляторов.

5. Настоящая гарантия предоставляется изготовителем в дополнение к правам потребителя, установленным действующим законодательством, и ни в коей мере не ограничивает их.

6. Производитель не несет ответственности за возможный вред, прямо или косвенно нанесенный продукцией ТМ CENTEK людям, домашним животным, имуществу потребителя и/или иных третьих лиц в случае, если это произошло в результате несоблюдения правил и условий эксплуатации, установки изделия; умышленных и/или неосторожных действий (бездействий) потребителя и/или иных третьих лиц действия обстоятельство непреодолимой силы.

7. При обращении в сервисный центр прием изделия предоставляется только в чистом виде (на приборе не должно быть остатков продуктов питания, пыли и других загрязнений).

Производитель оставляет за собой право изменять дизайн и характеристики прибора без предварительного уведомления.

Құрметті тұтынушы!

TM CENTEK өнімдерін таңдағаныңыз үшін рахмет.
Біз кепілдік береміз: мінсіз жұмыс істеуі осы бұйымдар
сақтай отырып, оны пайдалану ережелері.

АСПАПТЫҢ АРНАЛУЫ

Бұл өнім тек тұрмыстық көлемде тоқыма бұйымдарын жуу және кептіру үшін (соңғысы – модельге байланысты) тұрмыстық пайдалануға арналған. Кір жуғыш машина жабық үй-жайларда пайдалануға арналған. Кір жуғыш машина кірістірілген құрылғы ретінде пайдалануға арналмаған. Кір жуғыш машина осы нұсқаулыққа сәйкес пайдаланыңыз. Кір жуғыш машина коммерциялық мақсатта пайдалануға арналмаған.

Кез-келген басқа мақсатта пайдалану орынсыз болып саналады. Шығарушы кір жуғыш машинаны дұрыс пайдаланбау салдарынан болған залал үшін жауап бермейді.

Бұл құрылғы тұрмыстық және ұқсас жағдайларда қолдануға арналған, атап айтқанда:

- дүкендерде, кеңселерде және басқа да өндірістік жағдайларда персоналға арналған ас үй аймақтарында;
- ауыл шаруашылығы фермаларында;
- қонақ үйлердегі, мотельдердегі және басқа да тұрғын типті инфрақұрылымдардағы клиенттермен;
- жеке пансионаттарда.

1. ҚАУІПСІЗДІК ШАРАЛАРЫ

Өрт немесе жарылыс, электр тогының соғу, мүліктің бүлінуі қаупін және адамдардың өмірі мен денсаулығына қатер төндіретін қауіпті азайту үшін келесі қауіпсіздік нұсқауларымен танысыңыз және оларды қатаң түрде сақтаңыз. Осы талаптарды орындамай кепілдік міндеттемелердің күшін жоюға әкеледі.

⚠ НАЗАР АУДАРЫҢЫЗ
ЭЛЕКТР ТОГЫНЫҢ СОҒУ ҚАУІПІ

- Қуат беру кабелі бүлінген жағдайда, қауіпті жағдайларды болдырмау үшін, оны шығарушының, оның сервистік қызметінің немесе өзге де білікті мамандардың күшімен ауыстыру қажет.
- Машина істен шыққан жағдайда, қауалық шығарушының, оның сервистік қызметінің немесе өзге де білікті мамандардың күшімен жойылғанға дейін оны пайдалануға тыйым салынады.

1. Егер физикалық, сенсорлық немесе ақыл-ой қабілеті төмен немесе өмірлік тәжірибесі немесе білімі жоқ адамдар (балаларды қоспағанда) бақылауда болмаса немесе олардың қауіпсіздігіне жауапты адам аспапты пайдалану туралы нұсқау бермесе, кір жуғыш машина олардың пайдалануына арналмаған. Кір жуғыш машинамен ойын ойнауға жол бермеу үшін, балалар бақылауда болуы керек.

Еуропалық Одақ заңнамасының талаптарына сәйкес ескерту:

- 8 жастан асқан балалардың және физикалық, сенсорлық және ақыл-ой мүмкіндіктері шектелуі немесе жеткілікті тәжірибесі мен білімі жоқ адамдардың аспапты пайдалануына аспапты қауіпсіз пайдалану және қауіп факторлары бойынша нұсқама алғаннан кейін және ересек адамның жетекшілігімен ғана жол беріледі. Балаларға кір жуғыш машинамен ойнауға рұқсат етілмейді. Балаларға машинаны ересектердің қарауынсыз тазалауға және күтіп ұстауға рұқсат етілмейді.
- Кір жуғыш машина жұмыс істеп тұрған кезде, балаларды қадағалаңыз, балалардың онымен ойнауына жол бермеңіз.
- 3 жасқа дейінгі балалар кір жуғыш машинаға қол жеткізе алмауы керек және үнемі бақылауда болуы керек.

2. Кір жуатын машинаның ішіне жануарлар мен балалар кіріп кетуі мүмкін. Әрбір пайдаланар алдында, машинаны тексеріңіз.
3. Кір жуатын машинаның үстіне тұруға немесе отыруға тыйым салынады.

ОРНАТУ ОРНЫ ЖӘНЕ ПАЙДАЛАНУ ШАРТТАРЫ

1. Кез-келген жуғыш заттар мен қоспалар балалардың қолы жетпейтін жерде сақталуы керек.
2. Машинаны кілемге орнатпаңыз. Жабын салқындатуға арналған тесіктерді жауып, машинаның бүлінуіне әкелуі мүмкін.
3. Пластикалық және резеңке бөлшектердің бүгілуіне жол бермеу үшін, кір жуғыш машинаны жылу көздеріне жақын және тікелей күн сәулесі түсетін жерге қоймаңыз.
4. Кір жуғыш машинаны ылғалдылығы жоғары немесе жарылғыш немесе күйдіргіш газдары бар бөлмелерде пайдаланбаңыз. Су тектен немесе су шашылған кезде, кір жуғыш машинаны ашық ауада кебуіне жол беріңіз.
5. Кір жуғыш машинаның құлыпталатын есіктері, жылжымалы есіктері немесе кір жуғыш машинаның орнатылған жеріне қарама-қарсы жаққа қарай ашылатын есіктері бар үй-жайларда орнатуға тыйым салынады.
6. Кір жуатын машинаны температурасы 5°C-тан төмен бөлмелерде пайдалануға тыйым салынады, кір жуатын машинаның бөліктерін бүлдіруі мүмкін. Егер жеткілікті температураны қамтамасыз ету мүмкін болмаса, мұздық пайда болуын болдырмау үшін, әр қолданғаннан кейін кір жуғыш машинадан суды мұқият төгіп тастаңыз («техникалық қызмет көрсету – сорғы сүзгісін тазалау» бөлімін қараңыз).
7. Кір жуғыш машинаға жақын жерде кез-келген тұтанғыш аэрозольдер мен басқа заттарды қолдануға тыйым салынады.

КІР ЖУҒЫШ МАШИНАНЫ ОРНАТУ

1. Кір жуғыш машина жұмыс істеуі бастағанға дейін барлық қаптау материалдары мен тасымалдау бұрандаларын алып тастаңыз. Бұл талапты орындамай еуелуі бүлінуіне әкелуі мүмкін.
2. Кір жуатын машина бір кіріс қысымтығымен жабдықталған және тек суық сумен жабдықтау желісіне қосылады.
3. Желілік сымның ашасы оңай қол жетімді жерде орналасуы керек.
4. Киімді бірінші рет жуар алдында, киімді машинаға салмай-ақ бір толық жуу айналымын орындаңыз.
5. Пайдаланар алдында, кір жуатын машинаны калибрлеу керек.
6. Кір жуғыш машинаға су ыдыстары мен жылыту ыдыстары сияқты ауыр заттарды салмаңыз.
7. Тек машинамен бірге келетін жаңа құбыршек жинағын пайдаланыңыз, ескі құбыршекті пайдалану ұсынылмайды.
8. Сумен жабдықтау желісіндегі су қысымы 1 Мпа-дан аспау керек. Ең төмен қысым: 0,05 МПа.

ЭЛЕКТРМЕН ҚОСУ

1. Кір жуғыш машинаның астындағы қуат сымының қысылып қағуына жол бермеңіз, бұл оның бүлінуіне әкеледі.
2. Кір жуатын машинаны жерге тұйықталған және «техникалық сипатта-малар» кестесінде көрсетілген сақтандырылшып қорғалған розеткаға қосыңыз. Жерге қосу тізбегін орнатуды білікті электрлік жүргізуі керек. Машинаны орнату жергілікті қауіпсіздік талаптарына сәйкес келетініне көз жеткізіңіз.
3. Су мен электр қуатын қосуды шығарушының нұсқауларына және жергілікті қауіпсіздік талаптарына сәйкес білікті маман орындауы керек.

⚠ НАЗАР АУДАРЫҢЫЗ

- Электрлік ұзартықтар мен үштіктерді пайдалануына тыйым салынады.
- Кір жуғыш машинаны таймерлер сияқты сыртқы коммутиациялық құрылғылар арқылы, сондай-ақ әлсін-әлсін тоқсыздандырылатын желілерге қосуға тыйым салынады.
- Жанғыш газбен газданған жағдайда, қуат сымын розеткадан ажыратуға тыйым салынады.
- Қуат беру ашасын дымқыл қолмен ұстауға тыйым салынады.
- Ашаны розеткадан суырада, басуымынан емес, ашаның өзіннен тартыңыз.
- Машина қолданылмаса, ашаны розеткадан суырып тастаңыз.

СУМЕН ЖАБДЫҚТАУ/КӨРІЗ ЖҮЙЕСІНЕ ҚОСУ

1. Су қысымының өзгеруіне төзімділігіне сумен жабдықтау құбыршектің, тығындау қраншының және су төгетін түтіктің қосылуын тексеріңіз. Егер қосылыстар босап қалса немесе су ағып кетсе, тығындау қраншын жауып, қосылысты жөндеңіз. Кір жуатын машинаны білікті мамандар барлық қосылыстарды дұрыс орындағаннан кейін ғана қолданыңыз.

2. Кір жуғыш машинаның есігінің әйнегі жұмыс істеу кезінде қатты қызу мүмкін. Жұмыс істеу кезінде бапалар мен үй жануарларының кір жуғыш машинаның жанында болуына жол бермеңіз.
3. Жеткізу және ағызу құбыршықтары бүлінбеуі үшін қауіпсіз орындарға орнатылуы тиіс. Әйтпесе, судың ағып кетуі мүмкін.
4. Кір жуатын машинада су болған кезде, ағызу сорғысының сүзгісін алып тастауға жол берілмейді. Сұйықтықтың көп мөлшері ағып кетуі мүмкін, сонымен қатар ыстық сумен күйіп қалу қаупі бар.

ЖҰМЫС ІСТЕУ ТӘРТІБІ ЖӘНЕ ТЕХНИКАЛЫҚ ҚЫЗМЕТ КӨРСЕТУ

1. Жанғыш, жарығыш немесе улы еріткіштерді пайдалануға тыйым салынады. Тазаалау үшін бензин, алкоголь және т.б. пайдалануға тыйым салынады. Кір жуғыш машиналарға жарамды жуғыш заттарды пайдаланыңыз.
2. Жуар алдында, киімнің қапталарын тексеріңіз. Монеталар, түймелер, шөгелер, бұрандалар, тастар және т.б. сияқты өткір және қатты заттар машинаны қатты бүлдіруі мүмкін.
3. Жуар алдында қалтаңыздан оттықтар, сіріңкелер және т.б. сияқты заттарды алып тастаңыз.
4. Алдын ала қолмен жуылған киімдерді мұқият шайыңыз.
5. Құнбағыз майы, ацетон, алкоголь, бензин, керосин, дақ кетіргіштер, скилидар, балауыз немесе балауыз кетіргіштер сияқты заттармен ластанған киімдерді сығар алдында жоғары температурада жуғыш зат мөлшерін көбейте отырып жуу керек.
6. Кір жуғыш машинада көбік резеңке немесе латекс бар заттарды сығу ұсынылмайды: дүшқа арналған қалпақшалар, су өткізбейтін маталар, резеңкеленген киімдер немесе көбік резеңке төсемдері бар киімдер
7. Мата жұрсартқыштар мен соған ұқсас құралдар шығарушылардың нұсқауларына сәйкес қолданылуы керек.
8. Машинаның есігін мәжбүрлеп ашуға тыйым салынады. Есік жуу айналымы аяқталғаннан соң біраз уақыттан кейін ашылады.
9. Есікті жабу кезінде артық күш салуға тыйым салынады. Есікті жабу қиын болған жағдайда, киімнің дұрыс орналасуы мен машинаға салынуын тексеріңіз.
10. Әр қолданғаннан кейін және техникалық қызмет көрсетуден бұрын кір жуғыш машинаны желіден ажыратып, тығындау кранын жабыңыз.
11. Тазаалау үшін кір жуғыш машинаның үстіне су төгуге тыйым салынады. Электр тогының соғу қаупі бар!
12. Кір жуғыш машинаны жөндеуді қауіпті жағдайларды болдырмау үшін шығарушының, оның сервистік қызметінің немесе өзге де білікті мамандардың күшімен ғана жүргізуге рұқсат етіледі. Шығарушы біліктіліксіз жөндеуден туындаған бұзылу үшін жауап бермейді.

ТАСЫМАЛДАУ

1. Тасымалдар алдында:
 - Білікті маманның күшімен көліктік бұрандаларды орнына орнату қажет.
 - Машинадан судың барлығын төгіп тастаңыз.
2. Кір жуғыш машинаның айтарлықтай салмағы бар. Тасымалдау кезінде абай болыңыз. Кір жуғыш машинаны шығыңқы бөліктерінен көтеруге тыйым салынады. Машинаның есігін қозғау кезінде тұтқа ретінде пайдалануға тыйым салынады.

МОНТАЖДАУ, САҚТАУ, ТАСУ (ТАСЫМАЛДАУ), ӨТКІЗУ ЖӘНЕ КӘДГЕ ЖАРАТУ ҚАҒИДАЛАРЫ МЕН ШАРТТАРЫ

1. Кір жуғыш машина қандай да бір монтаждауды немесе тұрақты бекітуді қажет етпейді.
2. Кір жуғыш машинаны сақтау дайындаушы мен тұтынушыда ауа температурасы 5 °C - тан 40 °C-қа дейін және ауаның салыстырмалы ылғалдылығы 80 % - дан аспайтын жылытылатын үй-жайларда қаптамада жүргізілуі тиіс. Үй-жайларда коррозияны тудыратын агрессивті қоспалар (қышқылдар, сілтілер буы) болмауы тиіс.
3. Кір жуғыш машинаны дұрыс тасымалдауды қамтамасыз ету үшін келесі талаптарды орындау қажет:
 - егер бар болса, кір жуғыш машинадан барлық ішкі керек - жарақтарды алып тастаңыз және оларды бөлек ораңыз;
 - кір жуғыш машинаның жұмысқа қабілеттігі мен сыртқы түрін сақтау үшін оның қаптамасының дұрыстығына көз жеткізіңіз (үлкен габаритті жабдықты қауіпті жерлерде гофрленген картон төсемдері бар полиэтилен немесе көпіршікті үлдірмен орау керек);

- көлік құралында оның қозғалу мүмкіндігін болдырмау үшін кір жуғыш машинаны белдіктермен мықтап бекітіңіз;
 - сыртқы ортаның әсерін толығымен жою үшін тек жабық көлікті пайдаланыңыз;
 - тиеу-түсіру жұмыстарын орындау кезінде қаптаманы өте мұқият ұстауды қамтамасыз етіңіз.
4. Кір жуғыш машинаны мұқият қарауды қажет етеді, оны шаң, кір, соққылар, ылғал, от және т. б. әсерінен қорғаңыз.
 5. Кір жуғыш машинаны сату жергілікті заңнамаға сәйкес жүргізілуі керек.
 6. Өнімнің қызмет ету мерзімі аяқталғаннан кейін оны қарапайым тұрмыстық қоқыспен бірге тастауға болмайды. Оның орнына, ол федералды немесе жергілікті заңдарға сәйкес кейіннен қайта өңдеу және жою үшін электр және электронды жабдықтарды тиісті қабылдау пунктіне кәдеге жаратуға тапсырылады. Осы өнімді дұрыс кәдеге жаратуды қамтамасыз ете отырып, сіз табиғи ресурстарды үнемдеуге көмектесесіз және дұрыс пайдаланбаған жағдайда туындауы мүмкін қоршаған ортаға және адамдардың денсаулығына зиян келтірмеуге көмектесесіз. Бұл өнімді қабылдау және кәдеге жарату орындары туралы толығырақ ақпаратты жергілікті муниципалды органдардан немесе тұрмыстық қоқыстарды шығаратын кәсіпорынан алуға болады.
 7. Егер кір жуғыш машинаның ақаулығы анықталса, дереу авторланған сервисті орталығымен хабарласыңыз немесе кір жуғыш машинаны кәдеге жарату керек.

Егер сіз құралды пайдалану үшін басқа тұлғаға тапсырғыңыз келсе, оны осы нұсқаулықпен бірге жіберіңіз.

2. АСПАПТЫҢ СИПАТТАМАСЫ

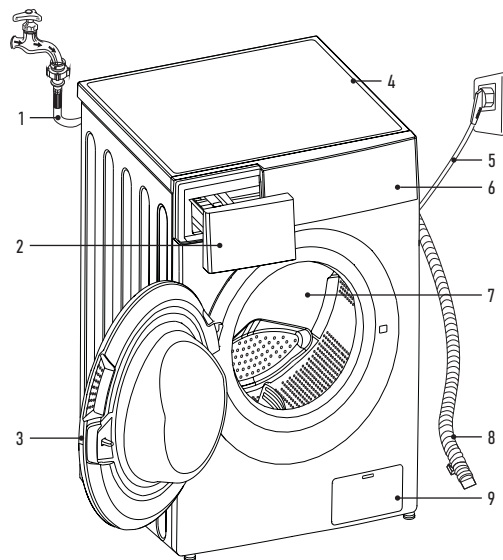

1. Су құю құбыршығы
2. Жуғыш заттарға арналған бөлік
3. Есік
4. Жоғарғы қақпақ
5. Қуат беру кабелі
6. Басқару панелі
7. Барабан
8. Су төгу құбыршығы
9. Сүзгі

3. ЖИЙНҮТҚЫЛЫҒЫ

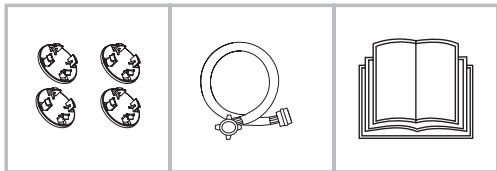

- Кір жуғыш машина - 1 д.
- Тығындар - 4 д.
- Су құю құбыршегі - 1 д.
- Пайдаланушының нұсқаулығы - 1 д.

4. ҚҰРЫЛҒЫНЫ ОРНАТУ

ОРНАТУ ОРНЫ

! НАЗАР АУДАРЫҒЫЗ

- Кір жуғыш машинаның орнықты орналасуы жұмыс істеу кезінде оның өздігінен қозғалуын болдырмау үшін қажет.
- Кір жуғыш машинаның деңгей бойынша орнатылғанына көз жеткізіңіз. Ұсынылатын еден бұрышы - 1°.
- Кір жуғыш машинаның қуат беру баусымында тұрмағанын және оны қысып тұрмағанын тексеріңіз.
- Кір жуғыш машинаның қабырғалар немесе іргелес стационарлық бекітілген заттар арасындағы арақашықтық жанынан 20 мм-ден және артқы қабырғадан 100 мм-ден артық болуы керек.

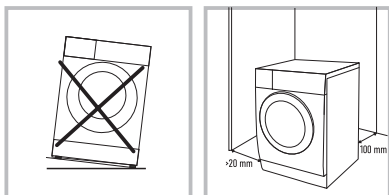

1. Кір жуғыш машина орнатылатын бет құрғақ, тегіс және қатты болуы керек.
2. Кір жуғыш машинаға тікелей күн сәулесінің түсуіне жол бермеңіз.
3. Кір жуғыш машина орнатылған бөлме жақсы желдетілу керек.
4. Бөлмедегі температура 5 °С-тан кем болмауы керек.
5. Кір жуғыш машинаны көмір немесе газ плиталары, каминдер немесе жылытқыштар сияқты жылу көздерінен алыс орнатыңыз. Егер бұл мүмкін болмаса, құрылғылардың арасына пешке қарайтын жағында алюминий фольгамен жабылған қажетті жылу оқшаулауын салыңыз. Жылу оқшаулау кір жуғыш машинаның бүкіл аумағын жабуы керек. Кір жуғыш машина жылу көздерінен қызабуы керек.

КІР ЖУҒЫШ МАШИНАНЫ ҚАПТАМАДАН ШЫҒАРУ

! НАЗАР АУДАРЫҒЫЗ

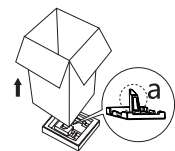

Қаптау материалдары (мысалы, үлбір немесе пенопласт) балаларға қауіп төндіруі мүмкін. ТҮНШЫҒУ ҚАУІП БАР! Қаптама материалдарын балалардан алыс ұстаңыз.

Кір жуғыш машинаны қаптамадан шығарар барысында тасымалдау кезінде жабдықтың бүлінбегеніне көз жеткізіңіз. Егер бүлінулер анықталса - машинаны қоспаңыз - жеткізушіге (сатушыға) дереу хабарласыңыз. Жиынтықтылығын тексеріңіз.

1. Картон қорапты және пенопласт қаптамасын шешіп алыңыз.
2. Кір жуғыш машинаны көтеріп, қаптаманы негізден алыңыз. Құрылғының төменгі жағынан кішкене пенопласт үшбұрышының алынып тасталғанына көз жеткізіңіз. Олай болмаса, құрылғыны бүйіріне қойыңыз, содан кейін

кір жуғыш машинаның төменгі жағындағы пенопласт үшбұрышты қолмен алыңыз.

3. Қуат беру баусымы мен су төгетін құбыршекті қосатын бекіту таспасын алып тастаңыз.
4. Кіргізу құбыршегін барабаннан алыңыз.

! НАЗАР АУДАРЫҒЫЗ

Пайдалануды бастар алдында кір жуғыш машинаның артқы қабырғасынан тасымалдау бұрандаларын шешіп алыңыз.



1. Сомын кілтінің көмегімен 4 тасымалдау бұрандасын бұрап шығарып алыңыз.
2. Кір жуғыш машинадан бұрандаларды, оның ішінде резеңке төсемелерді шығарып алыңыз және болашақта тасымалдау жағдайына сақтап қойыңыз.
3. Тығындарды пайдаланып, пайда болған тесіктерді жабыңыз.

ЕСКЕРТПЕ: егер тасымалдау бұрандалары алынып тасталмаса, қатты діріл мен шу пайда болуы мүмкін, машинаның орнату орнынан жылжуы, сондай-ақ бұл кір жуғыш машинаға жойымайтын бұзылуларға келуі мүмкін.

КІР ЖУҒЫШ МАШИНАНЫ ОРНЫҚТЫ ЕТП ҚОЮ

Кір жуғыш машинаның орналасу күйін көлденең бойынша деңгейінің ауытқуы 1° - тан аспайтындай етіп бұралмалы аяқтармен түзеңіз.

1. Аяқтағы бөгеткіш сомынын сомын кілтімен босатыңыз.
2. Аяғын еденге мықтап тірелгенше бұраңыз.
3. 2-тармақта сипатталған әдіспен-барлық 4 аяқты машина тегіс және дірілдемей тұратындай етіп реттеңіз. Жазықтықты тексеру үшін құрылыс деңгейлегішін (ватерпас) пайдаланыңыз.

Тұрақтылықты тексеру жоғарғы панельдің шеттерін диагональ бойынша басқан кезде, машина мүлдем жоғары немесе төмен қозғалмауы керек (екі диагональды да тексеру керек). Егер осылай басқан кезде, машина тербелсе, аяқтарын қайта реттеңіз.

4. Реттеу аяқталғаннан кейін, барлық 4 аяқтағы бөгеткіш сомынын мықтап және қатты қайтып, аяқтарды бекітіңіз.

! НАЗАР АУДАРЫҒЫЗ

Реттеу аяқталғаннан кейін, барлық төрт аяқтағы бөгеткіш сомындары кір жуғыш машинаның корпусына бұрандалуы керек.

ЕСКЕРТПЕ:

- Машинаны дұрыс орналастыру және тегістеу ұзақ, тұрақты және сенімді жұмыс істеуге кепілдік береді.
- Кір жуғыш машина толығымен көлденең және тұрақты тұруы керек.
- Ол жүктеме кезінде бір жағынан екінші жаққа теңселмеу керек.
- Кір жуғыш машинаның аяқтарына ылғалды тиюіне жол бермеңіз. Әйтпесе, діріл немесе шуыл пайда болуы мүмкін.

! НАЗАР АУДАРЫҒЫЗ

Егер кір жуғыш машина кілеммен жабылған еденде тұрса, оның негізі кілемнің үстінде биік тұрғанына көз жеткізіңіз. Әйтпесе, желдету қиын болады немесе мүлдем мүмкін болмайды.

СУМЕН ЖАБДЫҚТАУҒА ҚОСУ

! НАЗАР АУДАРЫҒЫЗ

Кір жуғыш машинаны сумен жабдықтауға тек білікті маман ғана қосуы керек.

ЕСКЕРТПЕ:

- Су беру қысымы 0,5-тен 1 мПа-ға дейін (0,5-10 кг/см²) болуы тиіс. Егер сумен жабдықтау қысымы 1 мПа-дан асса, беру қысымын төмендететін құрылғыны орнату қажет.

- Су беру құбыршегін крандарға бұрау үшін шамадан тыс күш қолданбаңыз.
- Құбыршектің күйін әлсін-әлсін тексеріп отырыңыз, қажет болған жағдайда оны ауыстырыңыз.
- Тек кір жуғыш машиналарға арналған пайдаланылмаған, жаңа құю құбыршектерін пайдаланыңыз.

⚠ НАЗАР АУДАРЫҢЫЗ

Кір жуғыш машинаны тек суық су бар су құбырына қосыңыз. Кір жуғыш машинаның су кіреберісіндегі ішкі компоненттердің материалдары ыстық суда жұмыс істеуге арналмаған. Сонымен қатар, құрылғыға ыстық су беру суда температурасының бұзылуына және киімнің бұзылуына әкеледі. Ыстық суға су құбырының коррозиясын болдырмайтын, бірақ кір жуғыш машинаның бөлшектеріне теріс әсер ететін арнайы компоненттер қосылуы мүмкін.

СУ ҚҰБЫРЫНЫҢ СУ ҚҰЯТЫН ҚҰБЫРШЕКТЕР МЕН КРАНДАРДЫ ҚОСУ



1. Су құю құбыршегінің екі жағында резеңке тығыздағыштардың бар-жоғын тексеріңіз. Қажет болса, саңылаусыздықты қамтамасыз ету үшін әр құбыршектің бұрандалы фитингісіне резеңке тығыздағыштарды салыңыз.
2. Әдетте, су құбырының жағында құбыршек машинаға су беру қақпағы бар су құбырына орнатылған арнайы үш жақты қысу қранына бекітіледі. Қранға су беретін құбыршектің салмалы сомынын қолмен мүмкіндігінше мықтап бұраңыз, содан кейін құралдың көмегімен ширек немесе жарты айналымға бұраңыз. Сонымен бірге тым қатты қысу арқылы сіз төсемені жыртып, саңылаусыздықты бұзуыңыз мүмкін. бұзу қаупі бар.
3. Қосылғаннан кейін құбыршекті кранда қысымтығынды бұралған кезде немесе ашқан кезде құбыршекте түсуі мүмкін бөгде заттардан (лас, шаң, құм) шаю үшін суды қосыңыз. Суды шелекке немесе легенге ағызыңыз.
4. Кір жуғыш машинадағы су кіретін тесікке су беру құбыршегінің салмалы сомынын қолмен бұраңыз, содан кейін сумен жабдықтау қранындағыдай қатайтыңыз.

ЕСКЕРТПЕ: Су құятын құбыршекті машинаға қосқаннан кейін сумен жабдықтау қранын ашқан сайын, су соққысын (судың қатты соғуын) және машинадағы жабдықтың бұзылуы үшін қранды өте бірқалыпты ашыңыз. Кір жуғыш машинаны әр қолданғаннан кейін, ағып кетудің және су басудың алдын алу үшін, сумен жабдықтау қранын жабыңыз.

⚠ НАЗАР АУДАРЫҢЫЗ

Су құю құбыршегін өз бетіңізбен ұзартпаңыз! Егер сумен жабдықтау қраны кір жуғыш машинадан алыс болса, ұзынырақ құбыршек алыңыз.

ЕСКЕРТПЕ: Кір жуғыш машинаны сумен жабдықтауға кәдімгі тұрмыстық қран арқылы қосуға болады. Бұл жағдайда барлық бірдей талаптарды сақтау керек және сонымен бірге су басуды болдырмау үшін құбыршекті қранға қосу ешқандай жағдайда судың ағып кетуіне немесе құбыршектің бұзылуына жол бермейтініне көз жеткізу керек. Бұл қосылу әдісі баса ұсынылмайды және жоғарыда сипатталған су құбырына стационарлық қосылу мүмкіндігі болмаған жағдайда ғана орын алуы мүмкін.

СУ ТӨГЕТІН ҚҰБЫРШЕКТІҢ ШЫҒЫСЫ

⚠ НАЗАР АУДАРЫҢЫЗ

Құрылғының дренажға қосуды тек білікті маман жүзеге асыруы керек.

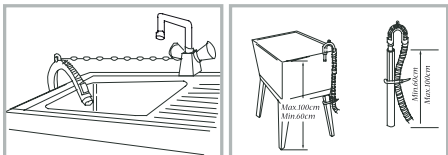

1. Құбыршек құрылғыға бір ұшымен бекітілген. Оны тартпаңыз немесе ішке күшпен итеруге тырыспаңыз.
2. Екінші ұшын жуынатын бөлмеге, раковинаға тастауға немесе су бұру (кәріз) құбырларына қосуға болады.
3. Құбыршектің ваннаға немесе раковинаға шығарған жағдайда – оны мықтап бекітіңіз (мысалы, арнайы ванна ұстағышымен). Қатты қысымға байланысты машинадан суды ағызу кезінде құбыршек еденге ақты түсіп кетуі мүмкін: бұл жағдайда су басу орын алады.
4. Құбыршекті кәрізге қосқанда, оның ұшы су бұрғышқа тым терең енбейтініне және суағарға кедергі келтірмейтініне көз жеткізіңіз. Егер құбыршек тым ұзын болса, оны кесіңіз.
5. Кез-келген жағдайда, су төгілген кезде, су тоқтай алмайтын және тоқтаусыз ағып кететін кезде, сифон әсерін болдырмаңыз. Ол үшін құбыршектің бір бөлігі арқашан еденнен 60 см-ден төмен емес деңгейге көтерілуі керек. Сонымен қатар, су төгетін құбыршектің ұшын суға батырмау керек (сондықтан құбыршекті су ағып кетуі мүмкін кәріз құбырлары деңгейінде қосылуына жол бермеңіз).

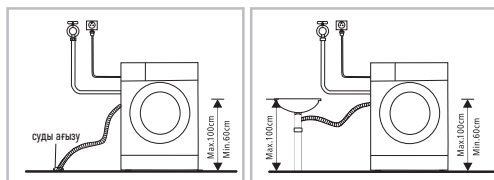

ЕСКЕРТПЕ: Егер су төгетін құбыршектің ұшы жуынатын бөлмедегі сияқты раковинаға шығарылса, арнайы ұстағышты (кронштейн, қапсырма) пайдаланыңыз, сондай-ақ ұстағышты шынжырмен немесе арқанмен мықтап бекітіңіз.

ЭЛЕКТР ЖЕЛІСІНЕ ҚОСУ

1. Кір жуғыш машинаны 16А-де автоматты ажыратқышпен қорғалған жерге тұйықталуы бар дұрыс орнатылған розеткаға қосу керек. Кір жуғыш машинаны қосу үшін қауіпсіздікті арттыру мақсатында электр тарату қалқанында жеке дифференциалданған автоматты ажыратқышпен не автоматты ажыратқыш пен қорғаныш ажырату құрылғысының (ЖҚБ) комбинациясымен қорғалған кір жуғыш машинаға арналған жеке тармаққа (розеткаға) қосу ұсынылады. Электр желісінде жергілікті ережелерге сәйкес орындалған жұмыс істейтін жерге қосу болмаған жағдайда, шығаруы залалды өтеу бойынша барлық жауапкершілікті өзінен алады.
2. Машина қосылатын электр розеткасы оның сол жағында немесе оң жағында және 1 м шегінде көрінетін және қол жетімді жерде болуы керек. Баусым қысылып қалатын, қозғалып кететін немесе оны басып кететін жағдайға жол бермеңіз.
3. Электрмен қосу үшін бірнеше ұзартқыш немесе ұяшықтары розетка блоктарын пайдалануға тыйым салынады. Бұл өрті болдырмау үшін қуат тізбегіндегі өз жанасуды, жанасу аймағының жеткіліксіздігімен жанасуды және т.б. болдырмау үшін қажет. Сыртқы таймерді қолдануға болмайды.
4. Қуат беру баусымы бұзылған жағдайда, ауыстыруды сервис орталығының білікті маманы ғана жасай алады.

5. КІР ЖУҒЫШ МАШИНАНЫ ПАЙДАЛАНА

⚠ НАЗАР АУДАРЫҢЫЗ

Кір жуар алдында, кір жуғыш машинаның дұрыс және біздің ұсынымдарымызға сәйкес орнатылғанына көз жеткізіңіз. Кір жуғыш машина зауытта сапа бойынша қабылдаудан өтті, сондықтан оның ішінде су және тест жасалғандығының аздаған белгілері болуы мүмкін.

⚠ НАЗАР АУДАРЫҢЫЗ

Бөгде истерді кетіру және кір жуғыш машинаны тазалау үшін, алғаш рет қолданар алдында, киім мен жуғыш заттарсыз 90 °C температурада «Ллопок» (Мақта) бағдарламасын іске қосу ұсынылады. Осыдан соң иіс кетпесе, алаңдамаңыз. Бұл қатты қызған жаңа пластик және резеңке материалдардың иісі. Сондай-ақ машинаны қол салмай, жоғары тем-

пературада қосыңыз немесе алғашқы екі-үш кір жуудан соң, иістің өзінен-өзі кетугін күтіңіз..

КІР ЖУАР АЛДЫНДА

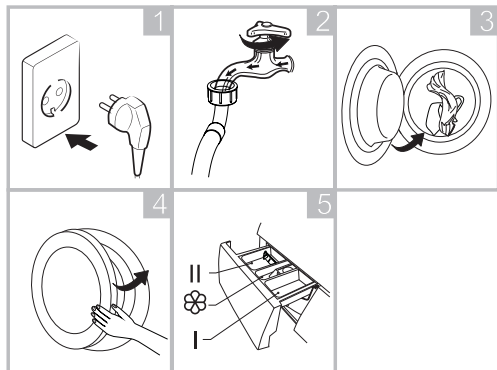

1. Электр желісіне қосыңыз.
2. Сумен толтыру құбыршегі жалғанған кранды ашыңыз.
3. Кірді салыңыз.
4. Есігін мұқият жабыңыз.
5. Жуғыш затты салыңыз.

ЕСКЕРТПЕ: Егер «Предварительная стирка» (Алдын ала жуу) функциясы қосылса, жуғыш заттарды құюға арналған I ұяшық бөлігіне жуғыш затты салыңыз.

КІР ЖУУ

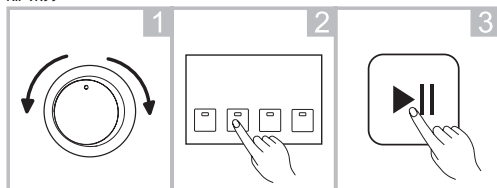

1. Бағдарламаны таңдаңыз.
2. Қосымша функцияны таңдаңыз немесе барлығын өзгеріссіз қалдырыңыз.
3. Кір жуу бағдарламасын іске қосу үшін «Старт/Пауза» (Бастау/Кідіру) батырмасын басыңыз.

КІРДІ ЖУАННАН КЕЙІН

Дыбыстық сигнал және/немесе есікті бұғаттау индикаторы және «Старт/Пауза» (Бастау/Кідіру) батырмасындағы индикатор немесе батырмалар үстіндегі екі нүкте (егер модель дисплеймен жабдықталған болса) кір жуғыш машинаның жұмысының аяқталғанын хабарлайды.

5.1. КИМДІ ЖУУҒА ДАЙЫНДА

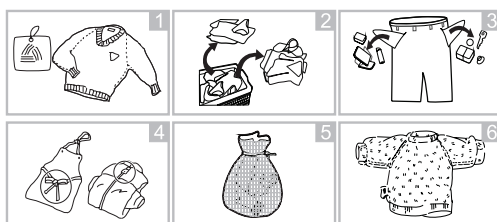

Кір жуудың тиімді нәтижесіне қол жеткізу үшін, киімді сұрыптаңыз, содан кейін оны күтім жасау нұсқаулығы көрсетілген биркасындағы белгілерге сәйкес дайындаңыз.

СҰРЫПАУ (Сур. 2)

- Кір жуудың жоғары тиімділігі үшін, киімдерді күтім жасау нұсқаулығына, материалдар типіне және кір жууға ұсынылатын температураға сәйкес сұрыптаңыз, оларды барабанның сәйкес айналу жылдамдығында жуыңыз.
- Түрлі маталар түрлі температурада және айналымдарда жуылады.
- Міндетті түрде қара киімдерді ашық және ақ заттардан бөлек қойыңыз. Оларды бөлек жуыңыз, себебі бояулар мен түктердің араласуынан ақ және түсті заттар түсін өзгертуі мүмкін. Мүмкіндігінше өте лас заттарды шамалы ласпаған заттармен бірге жуаңыз.

ЕСКЕРТПЕ:

- Ластану (қатты, қарапайым, аз): заттарды ластану бойынша сұрыптаңыз. Қатты немесе қарапайым ласпаған заттар үшін ұзағырақ және белсендірек жууды пайдаланыңыз. Электр энергиясын үнедеу үшін, аз ласпаған киімді төмен температурада жууға болады.
- Түс (ақ, түсті маталар, қою түсті маталар): Ақ киімді түсті киімнен бөліп алыңыз. Алдымен жаңа қою түсті киімді немесе түсті киімді жуыңыз.
- Түк (түкті заттар, түк жинайтын заттар): түкті және түк жинайтын заттарды бөлек жуыңыз.
- Металл элементтері бар киім (мысалы, темір қалыптары бар бюстгальтерлер, белдіктің айылбастары және металл ілгектер) машинаны бүлдіруі мүмкін. Кір жуар алдында, металл бөлшектерді алып тастаңыз немесе киімді торлы қапқа немесе жастық тысқа салыңыз. Сондай-ақ кроссовкалар сияқты бұйымдар үшін торлы қапта жуу сол бұйымдардың өздерін қорғау үшін қажет. Торлы қапта ұсақ заттарды жуу ыңғайлы (Сур. 5).

КИМДІ КҮТУ ЖӨНІНДЕГІ НҰСҚАУЛЫҒЫ БАР БИРКАНЫ ТЕКСЕРУ (Сур. 1)

Белгілер матаның құрамын көрсету және жууға байланысты ұсынымдар үшін пайдаланылады.

Белгі	Жууға байланысты ұсынымдар / маталардың типтері
	Қалыпты жуу / Мата, аралас маталар
	Күнделікті / Синтетика, аралас маталар
	Арнайы ұқыпты жуу / Нәзік маталар
	Тек қолмен жуу / Жүн, жібек
	Жууға болмайды

ЕСКЕРТПЕ: Белгілер астындағы сызықтар матаның типін және ең жоғары рұқсат етілген механикалық жүктемені көрсетеді.

КІР ЖУҒЫШ МАШИНАҒА ЖҮКТЕР АЛДЫНДА КИМДІ ТЕКСЕРУ

- Үлкен және кішкентай заттарды бірге жуыңыз. Алдымен үлкен заттарды салыңыз.
- Үлкен заттар жартысынан аспауы керек. Заттарды бір-бірілеп жууға болмайды. Барабанға теңгеріссіз жүктеме болуы мүмкін. Бір-екі ұқсас нәрсені қосыңыз.
- Барлық қапталарды тексеріп, олардың бос екеніне көз жеткізіңіз. Шегелер, шаш қыстырғыштары, сіріңке, қаламдар, монеталар мен кілттер сияқты заттар машинаны да, киімді де бүлдіруі мүмкін. Басқа нәрсе ілініп қалмас үшін, ысырмаларды жабыңыз, ілгектерді тағыңыз, жіптерді байлаңыз (Сур. 3).
- Дақтарды жууды жеңілдету үшін, суға араластырылған жуғыш заттың аз мөлшерін дақтың үстіне алдын ала жағыңыз (Сур. 4).
- Перделер (тұтас перделер) барабанға жазылған түрде орналастырылуы керек. Жуар алдында, олардан бекіткіштерін алып тастаңыз.
- Ысырмаларды бекітіңіз, бос түймелерді тігіңіз, тесіктерді жамаңыз және жырықтарды тігіңіз.
- Түсті және ақ кірді бірге жууға болмайды. Жаңа түсті киімнің бояуы көп шығуы мүмкін. Оны бөлек жуыңыз (Сур. 6).

- Тек машинада жууға жарамды бояу немесе түсті қалпына келтіру құралдарын және жуғыш заттарды ғана қолданыңыз. Қаптамадағы нұсқауларды міндетті түрде орындаңыз.
- Шалбар мен жұқа киімді ішкі жағына айналдырып жуыңыз. Машинаға салмас бұрын ұн, ақ құрғақ сүт және т. б. қатты ластанған кірді шаю керек. Уақыт өте келе мұндай ластанулар машинаның ішкі бөліктерінде жиналуы және оның бүлінуінің себебі болуы мүмкін. Есіктің тығыздағышының бүктемелерін тексеріңіз (сұр түсті) және барлық ұсақ заттарды алып тастаңыз.

! НАЗАР АУДАРЫҢЫЗ



Киім кір жуғыш машинаның есігі мен тығыздағышының арасында қысылып қалмағанына көз жеткізіңіз, әйтпесе жуу процесінде ол бүлінуі мүмкін.

Киімнің және есіктің тығыздағышының бүлінуінің алдын алу үшін, есіктің тығыздағышының резеңкесінен барлық бөгде заттарды алып тастаңыз.

МАШИНАДА ЖУУҒА АРНАЛМАҒАН КИІМДЕР

- Галстуктар, көкірекшелер және т.б. машинада жуу нәтижесінде кішірейіп кетуі мүмкін.
- Бүктемелері мен бедерлері бар киімдер машинада жуу процесінде деформациялануы мүмкін.
- Толығымен немесе ішінара теріден жасалған киім.
- Әшекейлері бар киім.
- Өндірушінің жуу шарттарына қойылатын талаптары сақталмаған бұйымдарды жуудан аулақ болыңыз.
- Ешбір жағдайда бензинмен, керосинмен, дизель отынымен, бояумен, еріткішпен және спиртпен ластанған киімдерді жууға болмайды.
- Кір жуғыш машинада су өткізбейтін материалдардан жасалған заттарды жууға болмайды. Әйтпесе, машина судан толып, шайқалып төгілуі мүмкін немесе шаю және келтіру кезінде шамадан тыс діріл туындауы ықтимал, бұл заттарды зақымдауы мүмкін (мысалы, шаңғы костюмдері, плащ-сулықтар, қолшатырлар, автомобиль қаптамалары, ақшатырлар, төсек қаптар және т.б.). Ағызу кезінде су өткізбейтін өнімдерде жиналған су толығымен ақпауы мүмкін және бір жерде жиналып қапайды, бұл кір жуғыш машинаның қатты теңгерімсіздігін және оның дірілін немесе жылжуын тудырады.

ОҢАЙ ҰЙЫСЫП ҚАЛАТЫН ЗАТТАР

Оңай ұйысып қалатын заттарды (мысалы, мамық) жуу алдында теріс айналдыру керек. Мұндай заттарды бөлек жуған дұрыс, өйткені олар басқа заттарды бүлдіруі және өздерін де бүлдіруі мүмкін. Сол себепті қара және түрлі-түсті мақтадан жасалған заттарды бөлек жуған жөн.

5.2. ЖУҒЫШ ЗАТТАРҒА АРНАЛҒАН НАУАНЫ ПАЙДАЛАНУ

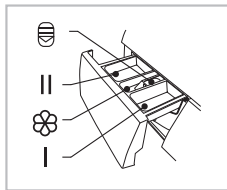

- I - алдын ала жуу
- II - негізгі жуу
- III - шаюға арналған кондиционер
- IV - диспенсерді шығару үшін түймені басыңыз

1. I-бөлік (оң жақта) алдын ала жуу үшін жуғыш заттарды қосуға арналған. Басқа жуу циклдарында бөлік пайдаланылмайды.
2. II-бөлік (сол жақта) - негізгі жууға арналған.
3. Олардың ортасында кондиционер-шайдауыққа арналған бөлік орналасқан.

ЕСКЕРТПЕ: Негізгі жууға арналған II-бөлікке қосылған сұйық жуғыш зат бірден барабанға ағып кетеді. Сондықтан, негізгі жуу үшін «Алдын ала жуу» режимін пайдаланған кезде сұйық өнімен гөрі ұнтақты қолданған дұрыс.

ЕСКЕРТПЕ: Сұйық зат әрқашан жоспарланған бағдарламаны тікелей іске қоспас бұрын қосылуы керек. Егер ол тым ерте құйылса немесе жууды кейінге қалдырған жағдайда - ол машинаның ішінде қатып қалуы мүмкін. Сұйық жуғыш заттың тиісті аққыш күйге ие өкендігіне көз жеткізіңіз. Қажет болса, оны сумен сұйылтыңыз.

Жуғыш зат өндірушінің нұсқауларына сәйкес қолданылады және матаның түрін, түсін, ластану дәрежесін және жуу температурасын ескере отырып таңдалады. Кір жуғыш машиналарда қолдануға арналған жуғыш заттарды ғана пайдалану керек.

- Егер көбік тым көп болса, жуғыш заттың мөлшерін азайтыңыз. Жуғыш зат артық болған кезде тым көп көбік пайда болады, бұл жуу сапасын төмендетеді және қозғалтқышты шамадан тыс жүктейді.
- Жуғыш заттың мөлшері судың температурасына, судың кермектігіне, киімнің мөлшері мен ластану деңгейіне байланысты болуы мүмкін.

5.3. БАСҚАРУ ТАҚТАСЫ

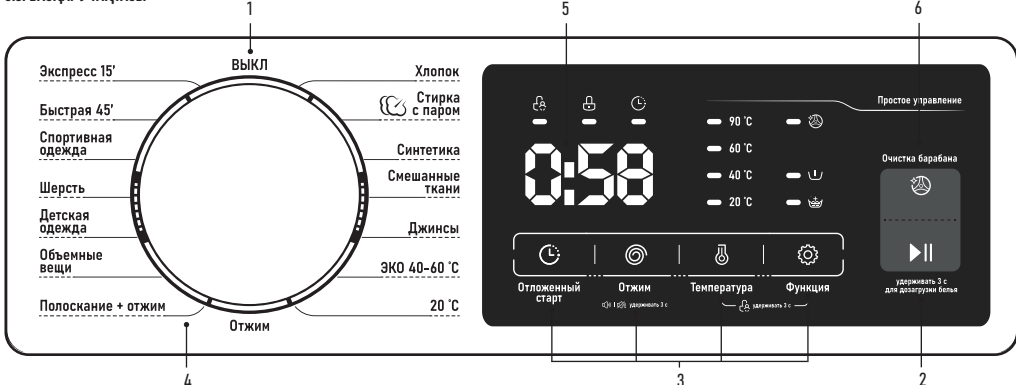

1. Айналмалы қайта қосқыш осы күйге орнатылған кезде машина өшіріледі.
2. Ағымдағы бағдарламаны іске қосу немесе тоқтата түру.
3. Қосымша режимдер мен функцияларды таңдау батырмалары:
 - стартты кейінге қалдыру;
 - сығу жылдамдығын таңдау;
 - жуу кезінде судың температурасын таңдау;
 - қосымша функцияларды таңдау.
4. Жуу бағдарламаларын таңдау.
5. Жуудың соңына дейін қалған уақытты, таңдалған қосымша режимдер мен баптауларды, машинаның жұмыс статусын, люкті бұғаттауды, қосылған балалардан қорғауды, белгіленген температураны көрсететін дисплейі бар индикатор панелі.
6. Қосылған «Барабанды тазалау» режимінің индикаторы.

ИНДИКАТОР ПАНЕЛІНДЕГІ ИНДИКАТОРЛАРДЫҢ МӘНІН ТАРАТЫП КӨРСЕТУ

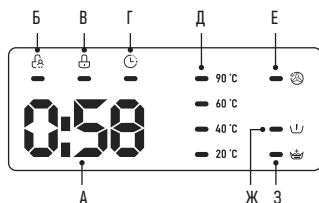

- А. Дисплейі:
- жуу аяқталғанға дейінгі уақытты;
 - айналдыру кезінде барабанның минутына айналу жылдамдығын;
 - жуудың аяқталу статусын;
 - кейінге қалдырылған старттың (немесе жуудың аяқталуының);
 - белгіленген уақытын;
 - қате кодын (болған жағдайда) көрсетеді.
- Б. Қосылған басқару элементтерін балалардан бұғаттау индикаторы.
- В. Люкті бұғаттау.
- Г. «Кейінге қалдырылған жууды аяқтау» қосылған режим индикаторы
- Д. Таңдалған жуу температурасының индикаторы.
- Е. Барабанды тазалау қажетігін ескерту индикаторы.
- Ж. Іске қосылған «Алдын ала жуу» функциясының индикаторы.
- З. Іске қосылған «Қосымша шаю» функциясының индикаторы.

6. БАҒДАРЛАМАЛАР МЕН ЖҰМЫС РЕЖИМДЕРІНІҢ СИПАТТАМАСЫ

Бағдарламаның атауы	Сипаттамасы
Стирка с паром (Бумен жуу)	Буды пайдала отырып жуу. Бу матаға терең сіңіп, бактерияларды, зеңдер мен аллергендерді жояды, соның ішінде сіңіп қалған жағымсыз иістен арылуға көмектеседі. Бу матаны жұмсартады және оны бұрынғыдан да жұмсақ етеді, қыртыстарын жазады.
Хлопок (Мақта)	Тозуға төзімді киімді және зығырдан немесе мақтадан жасалған термотөзімді тоқыма өнімдерді жуу
Синтетика	Синтетикадан тігілген киімдерді және футболка, майка, көйлек секілді синтетика мен табиғи матаны араластыра тіккен киімдерді жуу
Смешанные ткани (Аралас маталар)	Түрлі матадан тігілген орташа деңгейде ластанған киімдерді жуу
Джинсы	Джинсыды жууға арналған арнайы бағдарлама
ЭКО 40-60 °C	Суды және электр қуатын аса үнемдей отырып, 40...60 °C температурада жуу
20 °C	20 °C температурамен жуу. Төменгі температура түсі онып кетпеуі үшін түрлі түсті киімдерді жууда ұсынылады.
Отжим (Сығу)	Минутына жасалатын айналым санын таңдай отырып, жуылған киімді сығуға арналған жеке бағдарлама
Полоскание и отжим (Шаю және сығу)	Шайып, кейін сығуға арналған жеке бағдарлама
Объемные вещи (Көлемді заттар)	Төсек-орын тыстарын, жамылғыларды, халаттарға арналған бағдарлама
Детская одежда (Балалар киімі)	Өсері мықты болуы үшін киімдерді жоғары температурада және еселенген шаюмен мұқият жуу
Шерсть (Жүн)	Жүннен жасалған заттарды жаймен жуу. Барабан айналысы циклдарының арасында кірдің жату уақытының ұзартылуы иленіп қалудың алдын алады
Спортивная одежда (Спорттық киім)	Спорт және белсенді демалысқа арналған киімдерді жуу
Быстрая стирка 45 мин (Тез жуу 45 мин)	Аздап кірлеген аздаған киімді 45 минут ішінде тез жуып алу
Экспресс 15 мин (Жедел 15 мин)	Аздап кірлеген аз ғана киімді жеңіл жуып алуға арналған арнайы өте тез бағдарлама

Параметрі	Жүктеме (кг)		Жуғыш зат			Әдепкілік сығу кезінде айналым саны (айн/мин)	Әдепкілік температура (°C)	Бағдарламаның әдепкілік ұзақтығы (сағ)
	СТ-1920	СТ-1921	I	II	☼			
Буен жуу	3	3,5	○	●	○	1000	40	1:26
Мақта	6	7	○	●	○	1000	40	1:28
Синтетика	3	3,5	○	●	○	1000	40	1:25
Смешанные ткани	6	7	○	●	○	1000	40	0:58
Джинсы	6	7	○	●	○	800	40	1:40
ЭКО 40-60 °C	6	7		●	○	1000	20	0:59
20 °C	3	3,5		●	○	1000	20	1:01
Сығу	6	7				1000	-	0:12
Шаю және сығу	6	7			○	1000	-	0:20
Көлемді заттар	6	7	○	●	○	1000	40	1:48
Балалар киімі	6	7	○	●	○	1000	60	2:01
Жүн	2	2		●	○	600	40	1:07
Спорттық киім	3	3,5	○	●	○	800	20	0:47
Тез жуу 45 мин	2	2		●	○	800	20	0:45
Жедел 15 мин	2	2		●	○	800	Салқын	0:15

ЕСКЕРТПЕ:

- Жуудың оңтайлы нәтижесіне қол жеткізу үшін барабанға салынған кірдің ең жоғарғы салмағы бойынша ұсыныстарды орындаңыз.
- Электр қуатын үнемдеу үшін, керісіншеден гөрі, төмен жуу температурасы бар ұзақ бағдарламаға артықшылық берген дұрыс.
- Бағдарламаның ұзақтығы жүктелген іші киімнің нақты салмағы мен сипаттамаларына, су құбырындағы судың температурасы мен кермектілігіне және басқа параметрлерге байланысты өзгеруі мүмкін.

⚠ НАЗАР АУДАРЫҢЫЗ

Бағдарлама жұмыс істеп тұрған кезде қуат өшіп, содан кейін оны қайта бастаған кезде кір жуғыш машина бағдарлама үзілген сәттен бастап жууды жалғастырады.

6.1. ҚОСЫМША РЕЖИМДЕР МЕН ФУНКЦИЯЛАР
«КЕЙІНІРЕК ІСКЕ ҚОСУ»

Бұл қызмет кір жууды бастау уақытын 24 сағатқа дейін кейінге ысыруға мүмкіндік береді. Бұл егер сіз кір жууды белгілі бір уақытта (мысалы, үйге оралар кезде) аяқтағанңыз келген жағдайда, не болмаса электр қуатына тиімдірек тарифті пайдалану үшін түнге қалдырған кезде өте пайдалы. «Кейінірек іске қосу» батырмасын баса отырып, қажетті уақытты таңдаңыз. Егер уақытты ысыру қажет болмаса, «0» батырмасын басыңыз.

«Сығу жылдамдығын таңдау»

Кезегімен батырманы баса отырып, сіз сығу кезінде бір минут ішінде жасалатын айналымның қажетті санын таңдай аласыз (егер бұл бағдарламада қарастырылса), соның ішінде «0» белгісін таңдап, ағымдағы цикл үшін сығуды өшіре аласыз.

Қолжетімді мәндер:

- СТ-1920 модельдері үшін: 0 – 400 – 600 – 800 – 1000;
- СТ-1921 модельдері үшін: 0 – 400 – 600 – 800 – 1000 – 1200.

Ұқыпты қарым-қатынасты талап ететін киімдер үшін (мысалы, жүннен жасалған заттар, жұқа матадан тігілген киімдер, спортқа арналған тыныс алатын термокиімдер үшін) сығу режимін өшіріп тастаңыз.

«АЛДЫН АЛА ЖУУ»

Кетуі қиын дақтары бар немесе қатты ласпанған киімдер үшін қолданылады. Кей жағдайда бұл режим әдеттегі қолмен жууды алмастырады. Барабан әдеттегі кір жууға қарағанда, сирек және баяу айналады, бұл уақытта жуғыш құрал жаймен мата тіндеріне енеді. Алдын ала жуу үшін төмен температурадағы су қолданылады: бұл тым жоғары температура кезіндегідей ластың матаға сіңіп кетуін болдырмайды. Режим «Функция» батырмасын ретімен басу арқылы іске қосылады, сәйкес индикатор жанады.

ЕСКЕРТПЕ: бұл режимді пайдаланған жағдайда бұл ретте негізгі жуу үшін жуғыш ұнтақ пайдалану қажеттігін немесе сұйық құралды алдын ала жуу аяқталғаннан кейін негізгі жууға арналған бөлікке құю керектігін ұмытпаңыз. Еге сіз сұйық құралды науаға құйып жіберсеңіз, негізгі жуу басталғанға дейін науада ештеңе қалмайды.

«ҚОСЫМША ШАЮ»

Бұл режимді іске қосу процеске тағы бір шаю циклін қосады. Киімді жуғыш құралдардан ақырына дейін тазалау үшін қолданылады. Балалардың заттары немесе аллергиясы бар жандар үшін өзекті. Режим «Функция» батырмасын ретімен басу арқылы іске қосылады, сәйкес индикатор жанады.

«ДЫБЫССЫЗ РЕЖИМ»

Жуу бағдарламасын таңдаңыз және «Предварительная стирка» («Алдын ала жуу») іске қосуды кідірту батырмасын 3 секунд бойы босатпай басып тұрыңыз. Сіз дыбыстық белгілерді және хабарламаларды өшіресіз. Дыбысты қосу осыған ұқсас тәсіл бойынша жүргізіледі.

«БАЛАЛАРДАН БУФАТТАУ» ҚЫЗМЕТІ

Іске қосу кір жуу бағдарламасын таңдап, іске қосқаннан кейін жүргізіледі. «Дополнительное полоскание» («Қосымша шаю») режимін іске қосу батырмасы мен сығу жылдамдығын таңдау батырмасын бір мезетте басып, 3 секунд бойы ұстап тұрыңыз. Машинаның барлық қызметі мен режимі (өшіруден басқасы) таңдауға қолжетімсіз болып қалады. Осы қызметтің арқасында балаларыңыз ден құрылғының қауіпсіздігі бақылауда болады.

! НАЗАР АУДАРЫҢЫЗ

Сенімділік үшін «Блокировка от детей» («Балалардан бұғаттау») бағдарламалар аяқталғаннан кейін және машина өшірілген соң да әрекет етеді. Бұл қызметті өшіріп тастау үшін іске қосу үшін жасалған әрекеттерді қайталаңыз.

«БАРАБАНДЫ ТАЗАЛАУ»

Кір жуғыш машинаның барабаны лас киімдермен және жуғыш құралдармен әрекеттеседі. Уақыт өте онда бактериялар және жуғыш құралдардың қалдығы жиналуы мүмкін. Кір жуу аяқталғаннан кейін көп уақытқа дейін сақталатын машина ішіндегі жоғары ылғалдылық зеңнің пайда болуына және шіріген иіс шығуына жол ашады.

Кір жуғыш машинаның қызмет ету уақытын ұзарту және барабанды таза қалыпта сақтау үшін әр кір жуған сайын барабанды (соның ішінде резеңке төсемедегі қыртыстарын) құрғатып сүртіңіз және «Очистка барабана» («Барабанды тазалау») қызметін тұрақты пайдаланыңыз. Тазалау 90 °C температурада жасалады.

1. Қызметті іске қосар алдында барабанды ештеңе жоқ екендігіне көз жеткізіңіз.
2. Барабандарды тазалауға арналған арнайы жуғыш құралды негізгі кір жууға арналған бөліктегі арнайы науаға құйыңыз.
3. «Очистка барабана» («Барабанды тазалау») батырмасын басыңыз.
4. Бағдарламаның аяқталуын күтіңіз және барабанды жұмсақ құрғақ матанмен құрғатып сүртіңіз.

ЕСКЕРТПЕ: басқару панеліндегі «Очистка барабана» («Барабанды тазалау») индикаторы тазалау қажеттігін сіздің есіңізге салу үшін жуудың әрбір 25 циклі сайын жанатын болады және «Очистка барабана» («Барабанды тазалау») қызметі іске қосылғаннан кейін сөнеді (кір жуу циклдерін санауды жаңадан бастайды). Есептеуіші бұл қызметті қоспай-ақ, қолмен нөл деңгейіне келтіруге болады: жай ғана «Очистка барабана» («Барабанды тазалау») батырмасын 3 секунд бойы басып тұрыңыз. Индикатор өшеді және 25 циклді есептеу жаңадан басталады.

КІР ЖУУ КЕЗІНДЕ СУДЫҢ ТЕМПЕРАТУРАСЫН ТАҢДАУ

Бағдарламада қарастырылған болса, батырманы ретімен баса отырып, өзіңіз қалаған кір жуу температурасын таңдай аласыз.

«КИМДІ ҚОСЫМША ЖҮКТЕУ»

Бұл модель кір жуу кезінде қосымша киім үстемелеп салу мүмкіндігімен жарақатталған. Ол үшін «Старт/Пауза» («Іске қосу/Тоқтату») батырмасын үш секунд бойы басып ұстап тұру қажет.

7. ТЕХНИКАЛЫҚ ҚЫЗМЕТ КӨРСЕТУ

! НАЗАР АУДАРЫҢЫЗ

- Кір жуғыш машинаны тазалау, күту, техникалық қызмет көрсету және осы тармақта сипатталған кез келген басқа әрекеттер алдында әрқашан ашаны розеткадан шығарып, су беру қраның жабыңыз.
- Кір жуғыш машинаның зақымдалуын және улы және/немесе жарылғыш газдардың бөлінуін болдырмау үшін еріткіштерді қолдануға тыйым салынады.
- Кір жуғыш машинаны жуу үшін суды пайдалануға тыйым салынады.
- Кір жуғыш машинаны тазалаған кезде құрамында антисептик хлоркисленеп (РСМХ), этил спирті немесе құмырсқа қышқылы немесе оның аналогтары бар тазартқыш заттарды қолдануға тыйым салынады, себебі бұл заттар оған зақым келтіругі мүмкін.

КІР ЖУҒЫШ МАШИНАНЫ ТАЗАЛАУ



Кір жуғыш машинаны уақтылы және мұқият тазалау оның қызмет ету мерзімін ұзартып және жағымды көрінісін сақтайды. Қажет болса, машинаның бетін өлсіз абразивті емес тазартқышпен сүртіңіз. Су төгілген жағдайда оны дереу сүлгімен сүртіңіз. Корпусқа зақым келтірмеу немесе машинаның құрылымын бұзбау үшін өткір тазалау заттарын пайдаланбаңыз.

! НАЗАР АУДАРЫҢЫЗ

Машинаны тазалау үшін ешбір жағдайда күшті әрекет ететін химиялық заттарды, абразивті тазартқыштарды немесе еріткіштерді қолданбаңыз. Олар сыртқы әрлемесін зақымдауы мүмкін.

БАРАБАННЫҢ ІШКІ БЕТІН ТАЗАЛАУ

Барабанды су құбыры суындағы қоспалардың, жуғыш заттардың қалдықтары, кір мен мата бөлшектерінің қалдықтары қалмас үшін және барабанды көгерудің көбеюіне ықпал ететін қосымша ылғал пайда болмас үшін әр жуудан кейін барабанды құрғатып сүртіңіз.

Киімнің металл бөліктері (түймелер, батырмалар, сыдырма ілгек) барабанды тот іздерін қалдыруы мүмкін – бұл іздердің уақытында жойылғанына көз жеткізіңіз. Агрессивті тазартқыштар, тот басатын құралдарды барабанды тазарту үшін қолдануға болмайды, сондықтан үнемі алдын алған жөн. Сондай-ақ, сізге көмектесу үшін бұл модель «Барабанды тазарту» функциясымен қамтылған.

ШЫНЫ МЕН ЕСІК ТЫҒЫЗДАҒЫШЫН ТАЗАЛАУ



Әр жуудан кейін қылшықтар мен дақтарды кетіру үшін әйнек пен тығыздағышты сүртіңіз. Әр жуудан кейін тындырды, түймелерді және басқа да ұсақ заттарды есік тығыздағышының бүткелімен алыңыз.

Егер жуғаннан кейін су тығыздағыштың қапталларында ұзақ уақыт бойы қалып қойса – кейіннен жағымсыз иіс пайда болады.

СОРҒЫ СҮЗГІСІН ТАЗАЛАУ

Су ағызу сорғы сүзгісі жуылатын бұйымдар матасының қалдықтарын және кішкене бөгде заттарды сүзе алады.

Кір жуғыш машинаның дұрыс жұмыс істеуін қамтамасыз ету үшін сүзгіні үнемі тазалаңыз.

Егер машина су ағызу және/немесе айналдыру операцияларын жасамаса, сондай-ақ, егер кір жуғыш машина сорғыны бітеп тастайтын бөгде заттардың түсуіне байланысты ағызу кезінде машинаға тән емес шуыл шығарса сорғыны тексеру қажет.

- Кір жуғыш машина жұмыс істеп тұрған кезде, таңдалған бағдарламаға байланысты сорғы арқылы ыстық су ағып кетугі мүмкін.
- Шаю циклі кезінде сорғы қақпағын ешбір жағдайда ашпаңыз. Кір жуғыш машина белгілі бір режимде жұмыс істеп, суды ағыза бастағанша күтіңіз.
- Панельдерді орнатқан кезде қауіпсіз және сенімді жанасуды қамтамасыз етіңіз.

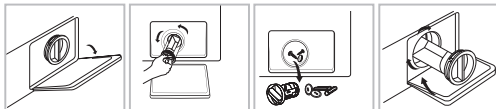

1. Панель-бітеуіші шешіп алыңыз.
2. Сүзгіні сағат тіліне қарсы бұрал алыңыз.
3. Сүзгіні бөгде заттардан тазалаңыз.
4. Сүзгіні орнына орнатып, панельді жабыңыз.

КІР ЖУҒЫШ МАШИНАДА СҮЗГІНІ ЖУУ

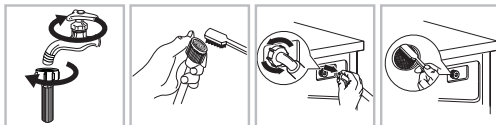

1. Су ағызатын шлангідегі сүзгіні тазалаңыз.
2. Су беру шлангісін кір жуғыш машинаның ажыратыңыз. Сүзгіні ұзын тістеуіпкен суырып алыңыз.
3. Кір жуғыш машинадағы сүзгіні тазалаңыз.
4. Сүзгіні орнына орнатып, су беру шлангісін қайта қосыңыз.

5. Кір жуғыш машинаның дұрыс жұмыс істеуін қамтамасыз ету үшін сүзгіні әр 3 ай сайын тазалаңыз.

ЕСКЕРТПЕ: Алдымен кран сүзгісін, содан кейін сүзгіні кір жуғыш машинада жуыңыз.

ЖУҒЫШ ЗАТ НАУАСЫН ЖӘНЕ ОНЫҢ БӨЛІКТЕРІН ТАЗАЛАУ

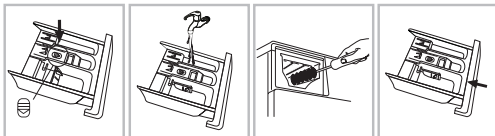

1. Батырманы басыңыз (кондиционер шаюға арналған бөлімнің үстінде орналасқан) және науаны алыңыз.
2. Науаны сумен шайыңыз.
3. Бөліктің ішін ескі тіс щеткасымен немесе соған ұқсас нәрсемен тазалаңыз.
4. Науаны орнына қойып, оны бастапқы қалпына орнатаңыз.

ЕСКЕРТПЕ:

- Тазалау үшін спиртті, еріткіштерді немесе химиялық заттарды қолданбаңыз.
- Жуғыш зат науасын әр 3 ай сайын тазалау ұсынылады.

8. ЫҚТИМАЛ АҚАУЛАРДЫ ЖОО

Проблеманың сипаттамасы	Ықтимал себебі	Ықтимал шешімі
Машинаға су берілмейді	<ul style="list-style-type: none"> • Су беру краны ашық емес • Су жоқ • Қуя шлангісінде су қатып қалды • Сүзгі бітеліп қалды 	<ul style="list-style-type: none"> • Су беру кранын ашыңыз • Сумен қамту жүйесінде судың бар-жоғын тексеріңіз • Жібітіңіз • Сүзгіні тазалаңыз
Есік ашылмайды	<ul style="list-style-type: none"> • Кіріктірілген машинаны қорғау жүйесі жұмыс істеп тұр • Жуу бағдарламасы әлі аяқталған жоқ 	<ul style="list-style-type: none"> • Қуат көзін ажыратыңыз • Бағдарлама циклінің аяқталуын күтіңіз

Қатты шуыл. Күшті діріл	<ul style="list-style-type: none"> • Тасымалдау болптары ағытылмаған • Барабанда бөгде заттар (тыяндар, шпилькалар) бар 	<ul style="list-style-type: none"> • Тасымалдау болптарын ағытып алыңыз. • Машинаны іске қоспас бұрын кірде бөгде заттардың бар-жоғын мұқият тексеріңіз
Индикатор немесе дисплей жұмыс істемейді	Дисплей тақтасының немесе индикатор шамының электр байланысы бұзылған	Машинаның қуатын өшіріп, оның жұмыс істеп тұрған розеткаға қосылғанын тексеріңіз
Біртүрлі иіс бар	Рецепкенің болмашы иісі болуы мүмкін, себебі кір жуғыш машинаның кейбір элементтері осы материалды пайдалана отырып жасалған	
Су машинаға жуу циклі кезінде түседі	Егер жуу кезінде су деңгейі төмендесе, машина оны автоматты түрде толтырады	
Цикл кезінде су ағып кетеді	Қатты көбіктенетін ұнтақ қолданылды	
Көбік тым көп	<ul style="list-style-type: none"> • Науаға ұнтақтың шамадан тыс мөлшері салынды • Қолмен жууға арналған ұнтақ қолданылды 	
Уақыт цикл аяқталғанға дейінгі үнемі өзгеріп отырады	Жуу кезінде кір ұйысып қалды, машина сапалы жуу үшін цикл уақытын реттейді	
Кір жуғыш машина іске қосылмайды	<ul style="list-style-type: none"> • Есіктің тығыз жабылғанын тексеріңіз • Қуат бауы штепсельінің дұрыс салынғанын тексеріңіз • Су жіберу кранының ашық екенін тексеріңіз • «Старт/Тоқтату» батырмасы басылғанын тексеріңіз 	
Машина өте аз мөлшердегі сумен жұмыс істейді	Кірдің осы көлемімен таңдалған режимде жұмыс істеу үшін машина суды аз мөлшерде пайдаланады	
Электр қуатынан ажыратқаннан кейін машина жұмысын жалғастырмайды	Кернеу көтерілгенде немесе электр қуаты өшкенде, кір жуғыш машина автоматты түрде өшеді. Машинаның жұмысын жалғастыру үшін қуат батырмасын басып, бағдарламаны қалпына келтіріңіз	

ҚАТЕЛЕР ИНДИКАЦИЯСЫ

Қате коды	Ықтимал себебі	Мүмкін шешімі
E30	Кір жуғыш машинаның есігі тығыз жабылмаған	Есікті мықтап жауып, машинаны өшіріп, қайта қосыңыз
E10	Машинаға су беру бұзылған	Су құбырында қысым қажетті параметрлерге сәйкес келетінін тексеріңіз. Су беру шланғысындағы судың бар-жоғына тексеріңіз. Су беру шланғысын жалғауға арналған келте құбырдағы ірі бөлік сүзгісін тазалаңыз
E21	Суды ағызу ұзақ уақыт тоқтамайды	Су ағызатын шланғысының бітеліп қалмағанына және оның осы Нұсқаулықта көрсетілген ұсыныстарды ескере отырып орнатылғанына көз жеткізіңіз (мысалы, сифон эффектісі болуы мүмкін)
E12	Судың толып кетуі	Машинаны өшіріп қайта қосыңыз
EXX	Басқа себеп	Машинаны өшіріп, қайта қосыңыз. Егер ақаулық жойылмаса, авторланған сервис орталығына хабарласыңыз

⚠ НАЗАР АУДАРЫҢЫЗ

Егер жуу цикліңіз қайта іске қосудан кейін проблема қайталанса, кір жуғыш машинаны электр желісінен ажыратып, суды ағызып, авторланған сервистік орталыққа хабарласыңыз.

9. ТЕХНИКАЛЫҚ СИПАТТАМАЛАР

Модель	СТ-1920	СТ-1921
Электр қауіпсіздігі класы	I	
Номиналды кернеуі	220-240 В - 50 Гц	
Тұтынатын қуаты, Вт	2000	
Номиналды ток күші, А	10	
Ең көп кір салу жүктемесі, кг	6	7
Ең жоғары сығу жылдамдығы, айн/мин	1000	1200
Энергия тиімділігі класы	A+++	
Сығу тиімділігінің класы	C	
Бір циклде энергия тұтынуы, кВт*сағ	0,737	0,784
Бір жылда энергия тұтынуы, кВт*сағ	137	139
Бір циклде су тұтынуы, л	43	45
Жыл сайын жалпы су тұтынуы, л	9240	9900
Барабан көлемі, л	39,5	45
Жуу кезіндегі шу деңгейі, дБ	59	
Сығу кезіндегі шу деңгейі, дБ	79	
Су құбырындағы қажетті қысым	0,05 - 1 МПа	
Су өткізбеу класы	IPX4	
Таза салмағы, кг	52	55
Өлшемдері (ЕхСхБ), см	59,5x40x85	
Шығыңқы бөліктерінен ескергендегі габариті (ЕхСхБ), см	67x57,3x88,8	

10. ҚҰРАЛДЫ КӨДЕГЕ ЖАРАТУ

Аспап қызмет ету мерзімі аяқталғаннан кейін әдеттегі тұрмыстық қоқыстардан бөлек көдеге жаратылуы мүмкін. Оны Электрондық аспаптар мен электр құралдарын қайта өңдеуге арнайы қабылдау пунктіне тапсыруға болады.

11. СЕРТИФИКАТТАУ ТУРАЛЫ АҚПАРАТ, КЕПІЛДІК МІНДЕТТЕМЕЛЕР

Осы бұйым үшін қызмет ету мерзімі бұйым осы пайдалану жөніндегі нұсқаулыққа және қолданылатын техникалық стандарттарға қатаң сәйкестікте пайдаланылған жағдайда, соңғы тұтынушыға сату күнінен бастап 10 жылды құрайды. Қызмет мерзімі аяқталғаннан кейін аспапты одан әрі пайдалану бойынша ұсыныстар алу үшін жақын маңдағы авторландырылған сервис орталығына хабарласыңыз. Бұйымның шығарылған күні сериялық нөмірде көрсетілген (2 және 3 белгілер – жылы, 4 және 5 белгілер – Өндіріс айн). Аспапқа қызмет көрсету бойынша мәселелер туындағанда немесе аспап бұзылса, CENTEK сауда маркасының авторландырылған сервис орталығымен хабарласыңыз. Орталықтың мекенжайын <https://centek.ru/servis> сайтынан табуға болады. Сервистік қолдау көрсету орталығымен байланыс жасау жолдары: тел: +7 (988) 24-00-178, VK: vk.com/centek_krd. «Ларина-Сервис» ЖШҚ бас сервис орталығы, Краснодар қ. Тел: +7 (861) 991-05-42. Қазақстандағы талаптар қабылдау ұйымының атаымы: «Moneyto» ЖШС, Астана қаласы, Жәнібек Тархан к., 9-үй, 5-қанат. Тел: +7 (707) 858-65-29, +7 (707) 340-09-57.

Өнімнің сәйкестік сертификаты бар.



12. ӨНДІРУШІ ЖӘНЕ ИМПОРТТАУШЫ

Өндіруші: Wuxi Little Swan Electric Co., Ltd. (Вукси Литл Сван Электрик Ко., Лтд). Мекенжайы: No.18 South Changjiang Rd., National Hi-tech Development Zone, Xihu District, Wuxi, Jiangsu, China. (№18 Сауф Чангжанг Рд., Нәшонал Хайтеч Девелопмент Зон, Ксинху Дистрикт, Вукси, Жиангсу, Қытай). Импорттаушы: ООО «Ларина-Электроникс». Мекенжайы: Ресей, 350080, г. Краснодар, ул. Демуса, 14. Тел.: +7 (861) 2-600-900.

ҚҰРМЕТТІ ТҰТЫНУШЫ!

Барлық аспаптарға кепілдік мерзімі соңғы тұтынушыға сату күнінен бастап 24 ай. Осы кепілдік талонимен өндіруші осы құралдың жарамдылығы растайды және өндірушінің кінәсінен туындаған барлық ақауларды тегін жою бойынша міндеттемені өзіне алады.

КЕПІЛДІК ҚЫЗМЕТ КӨРСЕТУ ШАРТТАРЫ:

- Кепілдік келесі рәсімдеу шарттары сақталған жағдайда жарамды:
 - үлгінің атауы, оның сериялық нөмірі, сату күні көрсетілген дайындаушының түпнұсқалық кепілдік талонимен дұрыс және нақты толтыру, сатушы фирманың мөрі және кепілдік талондағы сатушы фирмасының өкілінің қолы, әрбір жартылмалы купондағы мөрлер, сатып алушының қолы болған жағдайда.
 - Жоғарыда көрсетілген құжаттар ұсынылмаған жағдайда немесе олардағы ақпарат Толық емес, анық емес, қарама-қайшы болса, өндіруші кепілдік қызмет көрсетуден бас тарту құқығын өзіне қалдырады.
- Кепілдік келесі пайдалану шарттары сақталған кезде жарамды:
 - пайдалану нұсқаулығына қатаң сәйкес құралды пайдалану;
 - қауіпсіздік ережелері мен талаптарын сақтау.
- Кепілдік иесінің үйінде мерзімді қызмет көрсетуді, тазалауды, орнатуды, құралды баптауды қамтымайды.
- Кепілдік қолданылмайтын жағдайлар:
 - механикалық зақым;
 - құрылғының табиғи тозуы;
 - пайдалану шарттарын сақтамау немесе иесінің қате әрекеттері;
 - дұрыс орнату, тасымалдау;
 - табиғи апаттар (найзағай, өрт, су тасқыны және т. б.), сондай-ақ сатушы мен дайындаушыға тәуелсіз басқа да себептер;
 - аспаптың ішіне бөгде заттардың, сұйықтықтардың, жәндіктердің түсуі;
 - өкілетті емес тұлғалардың конструктивтік ауыстыруларын жөндеуі немесе өңдеуі;
 - аспапты кәсіби мақсатта пайдалану (жүктеме тұрмыстық қолдану деңгейінен асып түседі), аспапты мемлекеттік техникалық стандарттарға сәйкес келмейтін қоректендіруші телекоммуникациялық және кабельдік желілерге қосу;
 - бұйымның төменде санамаланған керек-жарақтарының істен шығуы, егер оларды ауыстыру конструкциямен көзделсе және бұйымды бөлшектеумен байланысты болмаса:
 - а) қашықтан басқару пультері, аккумуляторлық батареялар, қуат беру элементтері (батареялар), сыртқы қуат беру блоктары және зарядтау құрылғылары;
 - б) шығыс материалдары мен аксессуарлары (буып-түю, қаптар, белдіктер, сөмкелер, торлар, пышақтар, қолбалар, төрелкелер, тұғырлар, торлар, вертелер, шлангілер, түтіктер, шетқалар, саптамалар, шаң жинағыштар, сүзгілер, иіс сіңіргіштер);
 - батареялардан жұмыс істейтін аспаптар үшін-жарамсыз немесе сарқылған батареялармен жұмыс істеу;
 - аккумуляторлардан жұмыс істейтін аспаптар үшін-аккумуляторларды зарядтау және зарядтау ережелерін бұзудан туындаған кез келген зақымданулар.
- Осы кепілдікті өндіруші қолданыстағы заңнамада белгіленген тұтынушының құқықтарына қосымша береді және оларды ешбір дәрежеде шектемейді.
- Өндіруші ТМ CENTEK, егер бұл бұйымды пайдалану, орнату ережелері мен шарттарын сақтамау нәтижесінде болған жағдайда, адамдарға, үй жануарларына, тұтынушының және/немесе өзге үшінші тұлғалардың мүлкіне тікелей немесе жанама келтірілген зиян үшін; тұтынушының және/немесе өзге үшінші тұлғалардың еңсерілмейтін күш жағдайларының қасақана және/немесе абайсызда әрекеттері (еректісіздігі) үшін жауапты болмайды.
- Сервистік орталыққа жүгінген кезде бұйымды қабылдау тек таза күйінде ұсынылады (аспапта азық-түлік, шаң және басқа да ластанулар болмауы тиіс).

ՀԱՅԵՐԵՆ

Հարգելի սպառող,
Շնորհակալություն ընտրության TМ CENTEK արտադրանք.
Մենք երաշխավորում ենք, որ այն աշխատում է, եթե դուք պատշաճ կերպով պահպանում եք Օգտագործման կանոնները:

ՍԱՐՔԻ ՆՊԱՍԱԸ

Այս ապրանքը նախատեսված է միայն կենցաղում օգտագործելու՝ կենցաղային ծավալով տեքստիլային գործվածքները լվանալու և չորացնելու համար (վերջինը՝ կախված մոդելից): Սարքը նախատեսված է փակ տարածություններում օգտագործելու համար: Սարքը նախատեսված չէ որպես ներկառուցված սարք օգտագործելու համար: Օգտագործեք սարքը այս ձեռնարկին համապատասխան: Սարքը նախատեսված չէ կոմերցիոն օգտագործման համար:

Ցանկացած այլ նպատակով օգտագործելը համարվում է ոչ պատշաճ: Արտադրողը պատասխանատվություն չի կրում սարքի ոչ պատշաճ օգտագործման հետևանքով առաջացած ցանկացած վնասի համար:

Այս սարքը նախատեսված է կենցաղային և նմանատիպ պայմաններում օգտագործելու համար, մասնավորապես՝
- խանութներում, գրասենյակներում և այլ արդյունաբերական միջավայրերում աշխատողների համար նախատեսված խոհանոցային տարածքներում,
- գյուղատնտեսական ֆերմաներում,
- հյուրանոցներում, մոդելներում և այլ բնակելի ենթակառուցվածքներում,
- մասնավոր պահույնատներում:

1. ԱՆՎՏԱՆՔԻՌՈՅՑ ԱՊԱՆՈՒՄԱՆ ՄԻՋՈՒՑՆԵՐ

Խնդրում ենք ծանոթանալ և հետևել սակտանագրության հետևյալ կանոններին և խստորեն հետևել դրանց՝ նվազագույնի հասցնելու հրդեհի ռիսկը պայթյունի, հոսանքահարման, գույքի վնասման, ինչպես նաև մարդկանց կյանքի և առողջության համար ներկայացվող վտանգները: Այս կանոնների չկատարումը կանգնեցնի երաշխիքային պարտավորությունների չեղարմանը:

⚠ ՌԻՍԿԱՐԻՅՈՒՅՈՒՆ

ՀՈՍԱՆՔԱՆՎԱՐՁԵՆԻ ՎՏԱՈՒՄ

- Հոսանքի մարուխը վնասման դեպքում, վտանգավոր իրավիճակներին խուսափելու համար, այն պետք է փոխարինվի Արտադրողի, նրա սպասարկման ծառայության կամ այլ որակավորված մասնագետի կողմից:
- Մեքենայի աշխատանքի խափանման դեպքում արգելվում է այն շահագործել, քանի դեռ մասնագրությունը չի վերացվել Արտադրողի, նրա սպասարկման ծառայության կամ այլ որակավորված մասնագետների կողմից: Մա հոսանքահարվելու վտանգ:

1. Սարքը նախատեսված չէ ֆիզիկական, զգայական կամ մտավոր թույլ ունակություններով անձանց, կամ նրանց մոտ համապատասխան կենսափորձի կամ գիտելիքների բացակայության դեպքում (այդ թվում՝ երեխաների) օգտագործման համար, բացառությամբ այն դեպքերի, երբ նրանք վերահսկվում կամ հրահանգվում են իրենց անվտանգության համար պատասխանատու անձի կողմից: Երեխաները պետք է գտնվեն վտանգի վտանգից հեռու, որպեսզի թույլ չտալ խաղալ սարքի հետ:

Ծանոթագրությունը եվրոպական միության օրենսդրության պահանջներին համապատասխան է՝

- Սարքի օգտագործումը 8 տարեկան և բարձր տարիքի ֆիզիկական, զգայական և մտավոր թույլ կարողություններով երեխաների և կամ փորձի և գիտելիքների բավականաչափ կարողություն չունեցող անձանց կողմից թույլատրվում է միայն վերահսկողության դեպքում սարքի անվտանգ օգտագործման և դրա հետ կապված վտանգների վերաբերյալ ցուցումներ

ստանալով հետո: Արգելվում է երեխաներին թույլ տալ խաղալ սարքի հետ: Արգելվում է երեխաներին մաքրել և սպասարկել մեքենան առանց մեծահասակների հսկողության:

- Սարքի աշխատանքի ժամանակ հետևեք երեխաներին, թույլ մի տվեք նրանց խաղալ սարքի հետ:
- Մինչև 3 տարեկան երեխաներին սարքը պետք է հասանելի չլինի պետք է մշտապես ինձն ուշադրություն տան:

2. Սարքի ներս կարող են թափանցել կենդանիներ և երեխաներ: Ցուրաբանչյուր օգտագործումից առաջ մեքենան ստուգեք:
3. Արգելվում է կանգնել կամ նստել սարքի վրա:

ՏՆՐԱՎԱՅՄԱՆ ՎՄՈՐԸ ԵՎ ՇԱՀԱԳՈՐԾՄԱՆ ՊԱՅՄԱՆՆԵՐԸ

1. Ցանկացած վառելի վառարանի և հավելումներ պետք է պահվեն երեխաների համար անհասանելի վայրում:
2. Մեքենայի մի տեղադրեք զորպայատ հատակների վրա: Ծածկույթը կարող է փակել հովաքանան անցքերը՝ վնասելով մեքենային:
3. Սարքը մի դրեք ջերմության աղբյուրների մոտիկ և արևի ուղիղ ճառագայթների տակ՝ պլաստիկ և ռետինե դետալների ծամ/ռելեյից խուսափելու համար:
4. Սարքը մի օգտագործեք բարձր խոնավությամբ կամ պայթուցիկ կամ քայքայիչ գազեր պարունակող տարածքներում: Ջրի արտահոսքի կամ ցայտացրվելու դեպքում թույլ տվեք, որ սարքը բացօթյա տարածքում չդրանա:
5. Արգելվում է սարքը տեղադրել, կողպվող դռներով, լոգարիթմական դռներով կամ սարքի տեղադրման վայրին հակառակ ուղղությամբ բացվող դռներով տարածքներում:
6. Արգելվում է սարքն օգտագործել 5 °C-ից ցածր ջերմաստիճան ունեցող տարածքներում: Սա կարող է բերել սարքի մսերի վնասման: Եթե հնարավոր չէ ապահովել բավարար ջերմաստիճան, ամեն անգամ օգտագործելուց հետո մանրակրկիտ քափեք ջուրը սարքի մեջքի (տե՛ս «Տեխնպասարկում» ջուր քաշող պոմպի ֆիլտրի մաքրում») սառույցի առաջացումը կանխելու համար:
7. Արգելվում է սարքի ամնիջանական հարևանությամբ օգտագործել ցանկացած դյուրավառ աերոզոլ կամ այլ կյուրեր:

ՍԱՐՔԻ ՏՆՐԱՎԱՅՈՒՄ

1. Նախքան սարքի շահագործումը հեռացրեք բոլոր փաթեթավորման պարագաները և փոխարման հեղուկները (պտտաակները): Այս հրահանգի չկատարումը կարող է լուրջ վնասներն բերել:
2. Սարքը հագեցված է մեկ մուտքային փականով և միացված է միայն սառը ջրի մատակարարմանը:
3. Հոսանքի լարի խրոջանակ պետք է տեղադրվի մատչելի վայրում:
4. Առաջին անգամ հագուտ լվանալուց առաջ կատարեք վաքցի մեկ ամրոցական ցիկ՝ առանց հաճուցող մեքենայի մեջ դնելու:
5. Օգտագործելուց առաջ սարքը պետք է տրամաչափվի:
6. Լվացքի մեքենայի վրա մի դրեք ծանր առարկաներ, ինչպիսիք են ջրի տարաները և ջեռուցիչները:
7. Օգտագործեք միայն մեքենայի հետ տրվող փողրակների (ռետինե խողովակների) նոր հավաքածուն, հին փողրակները խորհուրդ չի տրվում օգտագործել:
8. Ջրամատակարարման ցանցում ջրի ճնշումը չպետք է գերազանցի 1 ՄՊա: Նվազագույն ճնշումը՝ 0,05 ՄՊա:

ԷԼԵՏՐՈՎԱԿԱՆ ՄԻՍՏՈՐՈՒՄԵՐ

1. Թույլ մի տվեք, որ հոսանքի լարը հայտնի վաքցի մեքենայի տակ և սեղմվի, քանի որ դա կարող է վերջինիս վնասման:
2. Սարքը միացրեք հողանցումով և ապահովվող պաշտպանված վարդակի, որի անվանական արժեքը Նշված է «Տեխնիկական բնութագրեր» արդյունավետ: Հողային շրջային կարողումը պետք է իրականացվի որակավորված էլեկտրիկի կողմից: Համոզվեք, որ մեքենայի տեղադրումը համապատասխանում է տեղական անվտանգության պահանջներին:
3. Ջրի և հոսանքի միացումը պետք է իրականացվի որակավորված մասնագետի կողմից՝ համապատասխան Արտադրողի հրահանգներին և տեղական անվտանգության պահանջներին:

⚠ ՌԻՍԿԱՐԻՅՈՒՅՈՒՆ

- Արգելվում է օգտագործել էլեկտրական երկարացման լարեր և եռաբաշխիկներ (տրայիկներ):
- Արգելվում է սարքը միացնել արտաքին հաղորակից սարքերի միջոցով, այնպիսիք, ինչպիսիք են՝ ժամանակաչափերը, ինչպես նաև ժամանակ առ ժամանակ հոսանքազրկվող ցանցերին:
- Արգելվում է հոսանքի լարը անջատել վարդակից այրվող գազերի կուտակման դեպքում:

- Արգելվում է թաց ձեռքերով դիպել հոսանքի խրոցակին:
- հյուրանոց վարակից դուրս բերելը՝ հենց խրոցակից բռնելով, այլ ոչ թե լարից:
- Միշտ դուրս բերե՛ք խրոցակը վարոցակից, եթե սարքը չի օգտագործվում:

ՄԻԱՑՈՒՐԱԸ ՋՐԱՄԱՍԱԿԱՐԱՐՄԱՆԸ/ՎՈՅՈՒՂՈՒՄ

1. Ատոմային ջրամատակարարման փողոցների, սեղմման կցամասի (փակակն) և ջրահեռացման փողոցի միացումի ջրի ճնշման տատանումների դիմարդողականության համար: Միացումների թուլացման կամ արտահոսքի դեպքում փակեք սեղմման կցամասը (փակակնը) և վերանորոգեք միացումները: Սարքը օգտագործեք միայն այն բանից հետո, երբ բոլոր միացումները որակավորված մասնագետների կողմից պատշաճ կերպով կատարված կլինեն:
2. Սարքի դռան սպակին կարող է շահագործման ընթացքում ուժեղ տաքանալ: Երեխաներին և ընտանի կենդանիներին հետո պահեք սարքից, մինչ այն աշխատում է:
3. Մուտքի և ելքի փողոցները պետք է տեղադրվեն անվտանգ դեպքում դրանց վնասվելը կանխելու համար: Հակառակ դեպքում կարող է արտահոսք առաջանալ:
4. Մի հանեք ջրօթե պլամպի ֆիլտրը, եթե սարքում ջուր կա: Հնարավոր է մեծ քանակությամբ հեղուկի արտահոսք, ինչպես նաև տաք ջրից այրվածքների վտանգ:

ԱՇԽԱՏԱՆՔԻ ՎԱՐԳԸ ԵՎ ՏԵՆԻԿՎԱԿԱՆ ԾԱՌԱՅՈՒԹՅՈՒՆՆԵՐ

1. Արգելվում է օգտագործել դյուրավառ, պայթուկավտանգ կամ թունավոր լուծիչներ: Մաքրման համար արգելվում է օգտագործել բեզին, սպիտ և այլն: Օգտագործե՛ք լվացքի մեքենաների համար նախատեսված մաքրող միջոցներ:
2. Լվանալուց առաջ ստուգե՛ք հագուստի գրպանները: Սուր և կոշտ առարկաները, ինչպիսիք են մետաղադրամները, բորձները, մեխերը, պլոստանները, քարերը և այլն, կարող են լուրջ վնաս հասցնել մեքենային:
3. Լվանալուց առաջ գրպաններից հեռացրե՛ք ցանկացած իր, ինչպիսիք են արևածաղկի ձեթը, սցետոնը, սպիրտը, բենզինը, կերոսինը, լաքահանող միջոցները, տորպենտինը, մուլը կամ մոմը մաքրող միջոցները պետք է քամելուց առաջ լվացվեն քարձը ջերմատիճանում ավելի մեծ քանակությամբ լվացող միջոցով:
6. Խորհուրդ չի տրվում լվացքի մեքենայի մեջ քամել ռետին կամ լատեքս պարունակող իրերը՝ ցնցուղի գլխարկները, անջրանցիկ գործվածքները, ռետինապատ հագուստը կամ ռետինե տարրեր պարունակող հագուստը:
7. Գործվածքների համար նախատեսված փափկեցնող միջոցները և նմանատիպ կյուլթեր պետք է օգտագործվեն համապատասխան արտադրողի ցուցումներին:
8. Արգելվում է հարկադրաբար բացել մեքենայի դռակը: Այն կարգելաբացվի լվացման ցիկլի ավարտից որոշ ժամանակ անց:
9. Դռնակը փակելիս ավելորդ ուժ մի գործադրե՛ք: Եթե դուռը դժվար է փակվում, ստուգե՛ք արդյո՞ք մեքենայի մեջ հագուստը ճիշտ է տեղադրված և բաշխված:
10. Յուրաքանչյուր օգտագործումից հետո և տեխնիկական սպասարկումից առաջ պարտադիր սարքը հոսանքից անջատե՛ք և փակե՛ք սեղմման կցամասը (փակակնը): Սարքը մաքրելու համար ջրով մի շաղ մի տվե՛ք: Էլեկտրական ցնցումների վտանգ!
11. Արգելվում է սարքը մաքրելու նպատակով ջրով ցողել, կա հոսանքահարման վտանգ:
12. Սարքի վերանորոգումը թույլատրվում է իրականացվել միայն Արտադրողի, Նրա սպասարկման ծառայության կամ այլ որակավորված մասնագետի կողմից՝ վտանգավոր իրավիճակներից խուսափելու համար: Արտադրողը պատասխանատվություն չի կրում չարտոնված վերանորոգման հետևանքով առաջացած վնասի համար:

ՓՈՒՆԱԴՐՈՒՄ

1. Փոխադրումից առաջ.
- Անհրաժեշտ է որակավորված անձի կողմից փոխադրման պտուտակները տեղադրել իրենց տեղերում:
- Ամբողջությամբ թափել ջուրը մեքենայի մեջից:
2. Սարքը գզակի գանգված ունի: Հզույժ եղեք տեղափոխելիս. Մի քարձրացրե՛ք մեքենան՝ դուրս ցցված մասերից բռնելով: Մի

օգտագործե՛ք մեքենայի դռնակը՝ որպես բռնակ տեղաշարժման համար:

ՏԵՂԱԿԱՅՄԱՆ (ՄՈՆՏԱԺԻ), ՊԱՀՊԱՆՄԱՆ, ՏԵՂԱԾՈՒՄԱՆ (ՓՈՒՆԱԴՐՄԱՆ), ԻՐԱՍՄԱՆ և ՕԳՏԱՀԱՆՈՒԹՅԱՆ (ՌԻՏԻԿԻԼԶԱՑԻԱՅԻ) ԿԱՆՈՆՆԵՐ և ՊԱՅՄԱՆՆԵՐ

1. Սարքը չի պահանջում որևէ մոնտաժ կամ մշտական ֆիքսացիա:
2. Սարքը պետք է պահվի փաթեթի մեջ արտադրողի և սպառողի կողմից ջեռուցվող տարածքներում 5 °C-ից 40 °C օդի ջերմաստիճանի և 80% օդի հարաբերական խոնավության պայմաններում: Տարածքը չպետք է պարունակի ագրեսիվ խառնուրդներ (թթուների գոլորշիներ, ալկալիներ), որոնք առաջանում են կոռոզի:
3. Սարքի պատշաճ փոխադրման ասպահովելու համար պետք է պահպանվեն հետևյալ պահանջները.
 - սարքից հեռացրե՛ք բոլոր ներքին պարագաները, եթե այդպիսիք կան, և փաթեթավորե՛ք դրանք առանձին.
 - համազվե՛ք, որ սարքը ճիշտ է փաթեթավորված՝ իր գործուձևությունն ու տեսքը պահպանելու համար (խոշոր չափի սարքավորումները պետք է փաթաթված լինեն պոլիէթիլենային կամ օդապղպաղակներով թաղանթով կրիտիկական կետերում ծալքավոր սովորաբար թեթև սառույցով):
 - սարքը գոտիներով ապահով ամրացրե՛ք, որպեսզի բացառեք փոխադրամիջոցում վերջինիս տեղաշարժը:
 - արտաքին միջավայրի ազդեցությունն ամբողջությամբ բացառելու համար օգտագործե՛ք միայն փակ փոխադրամիջոց:
 - բեռնման և բեռնաբազմման աշխատանքների ժամանակ փաթեթավորումը ապահովե՛ք ծայրաստիճան զգուշավոր վերաբերմունք:
4. Սարքը պահանջում է խնամքով վերաբերմունք, պաշտպանե՛ք այն փչուց, կեղտից, հարվածներից, խոնավությունից, կրակից և այլն:
5. Սարքի իրացումը պետք է իրականացվի տեղական օրենսդրության համաձայն:
6. Ապահովե՛ք ծառայության ժամկետի ավարտից հետո այն չպետք է նետել սովորական կենցաղային աղբի հետ: Դրա փոխարեն այն ենթակա է օգտահանության (ուտիլիզացիայի) հանձնման համապատասխան հավաքման կետ՝ Էլեկտրական և Էլեկտրոնային սարքավորումների վերամշակման և հեռացման համար համաձայն դաշնային կամ տեղական օրենքների: Ապահովելով այս արտադրանքի ճիշտ ուտիլիզացիան, դուք օգնում եք պահպանել ընկան հետադարձը և կանխել շրջակա միջավայրին և մարդկանց ամողջությանը հասցվող վնասը, որը կարող է առաջանալ ոչ պատշաճ վերաբերմունքից: Այս արտադրանքի ընդունում և ուտիլիզացիայի կետերի մասին ավելի մանրամասն տեղեկություններ կարող եք ստանալ՝ ձեր տեղական համայնքապետարանից կամ կենցաղային աղբի հեռացման ձեռ ընկերությունից:
7. Սարքի անսարքություն հայտնաբերելու դեպքում անհրաժեշտ է անմիջապես դիմել լիազորված սպասարկման կետերին կամ ուտիլիզացիայի սարքը:

Եթե ցանկանում եք սարքը փոխանցել մեկ այլ անձի օգտագործելու համար, ապա փոխանցե՛ք այն տվյալ ձեռնարկի հետ միասին:

2. ՓԱՌԵԹԻ ԴԱՐՈՒՆԱԿՈՒՅՈՒՆԸ

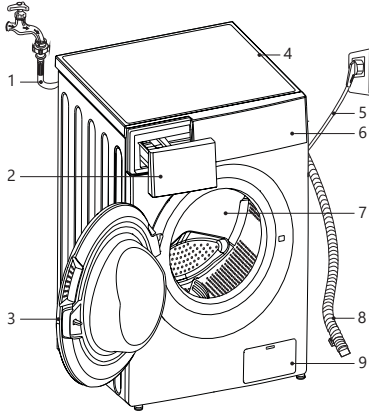

1. Ջրամատակարարման փողրակ
2. Խորշ վլացող միջոցների համար
3. Դուռ
4. Վերին ծածկույթ
5. Սնուցման լար
6. Կառավարման վահանակ
7. Թմբուկ
8. Ջրահեռացման փողրակ
9. Չտիչ (ֆիլտր)

3. ՓԱՌԵԹԻ ԴԱՐՈՒՆԱԿՈՒՅՈՒՆԸ

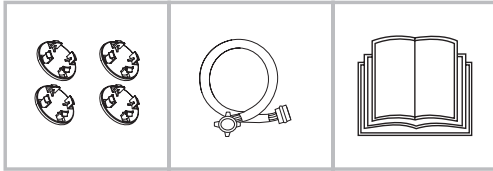

- Լվացքի մեքենա - 1 հատ
- Փակասեր - 4 հատ
- Ջրատար փողրակ - 1 հատ
- Օգտագործողի ձեռնարկ - 1 հատ

4. ՍԱՐՔԻ ՏԵՐԱԴՈՒՄ

ՏԵՐԱԱՑՄԱՆ ՎԱՅԻՐ

! ՈՒՆԱՐՈՒԹՅՈՒՆ

- Սարքի կայուն դիրքն անհրաժեշտ է շահագործման ընթացքում վերջինիս ինքնուրույն տեղաշարժը կանխելու համար:
- Համոզվեք, որ սարքը տեղադրված է՝ ըստ հարթաչափի: Հաստիկ թեքության առաջարկվող անկյունը 1° է:
- Ստուգեք, որ սարքը դրված չլինի սնուցման լարի վրա և չսեղմի այլ:
- Սարքի և պատերի կամ հարակից ստացիոնար ամրացված առարկաների միջև հեռավորությունը պետք է լինի 20 մմ-ից ավելի կողքերից, և 100 մմ՝ հետևի պատից:

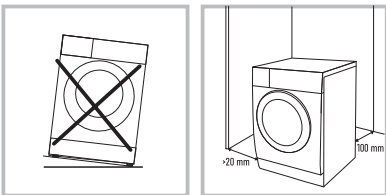

1. Մակերեսը, որի վրա տեղակայվելու է վլացքի մեքենան, պետք է լինի չոր, հարթ և ամուր:
2. Խուսափեք սարքի վրա արևի ուղիղ ճառագայթների թափանցումից:
3. Տարածքը, որտեղ տեղադրված է սարքը, պետք է ունենա լավ օդափոխություն:
4. Տարածքի օդի ջերմաստիճանը չպետք է ցածր լինի 5 °C-ից:
5. Լվացքի մեքենան տեղակայեք ջերմության աղբյուրներից հեռու, այնպիսիք, ինչպիսիք են՝ ածուխային վառարանները կամ գազօջախները, բուխարիները կամ ջերմամատչացուցիչները: Եթե դա հնարավոր չէ, սարքերի միջև դրեք անհրաժեշտ ջերմամեկուսացուցիչ շեղոցի հաևնդիպակաց կողմից պատված այլուրի՛նե փայլաթիթեղով: Ջերմամեկուսացուցիչը պետք է ծածկի վլացքի մեքենայի ամբողջ մակերեսը: Լվացքի մեքենան չպետք է տաքանա ջերմության աղբյուրների կողմից:

ԼՎԱՑՔԻ ՄԵՔԵՆԱՅԻ ԱՊԱՓԱԵԹԱՎՈՐՈՒՄ

! ՈՒՆԱՐՈՒԹՅՈՒՆ

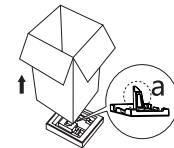

Փաթեթավորման պարագաները (օրինակ՝ թաղանթը կամ փրփրապատը (պենոպատը) կարող են իրենցից վտանգ ներկայացնել երեխաների համար: Ինդրվելու վտանգ: Փաթեթավորման պարագաները երեխաներից հեռու պահեք:

Մեքենան ապավաթեթավորելիս համոզվեք, որ փոխադրման ընթացքում սարքավորումը չի վնասվել: Վնասվածքի

հայտնաբերման դեպքում, մի միացրեք մեքենան, անմիջապես կապվեք մատակարարողի (վաճառողի) հետ: Ստուգեք ամբողջականությունը:

1. Հեռացրեք ստվարաթղեք տուփը և փրփրապատես փաթեթավորումը:
2. Բարձրացրեք վլացքի մեքենան և հանեք փաթեթավորումը հիմքից: Համոզվեք, որ սարքի ներքևի հատվածից փրփրապատես փոքր եռանկյունը հեռացված է: Եթե ոչ, սարքը դրեք կողքի վրա, ապա ձեռքով հեռացրեք փրփրապատես փոքր եռանկյունը սարքի ներքևի հատվածից:
3. Հեռացրեք սնուցման լարը և ջրահեռացման փողրակը իրար միացրած ժապավենը:
4. Դուրս բերեք ջրամատակարարման փողրակը թմբուկից:

! ՈՒՆԱՐՈՒԹՅՈՒՆ

Անհրաժեշտ է շահագործումից առաջ սարքի հետին պատից հեռացնել փոխադրման հեղուկները (պտուտակները):



1. Մանեկադարձիչով հետ պտուտակեք 4 փոխադրման հեղուկները:
2. Դուրս բերեք հեղուկները սարքից, ներառյալ ռետինե միջադիրները և պահեք ապացույցով կրկին փոխադրելու համար:
3. Փակեք առաջացած խորշը՝ օգտագործելով փակասները:

ՃԱՆՈՒԹՅՈՒՆ: Եթե փոխադրման պտուտակները չեն հեռացվում, աշխատանքի ժամանակ կարող են առաջանալ ուժեղ թրթռումներ և արվում, մեքենան կարող է տեղաշարժվել տեղակայման վայրի համեմատ, ինչպես նաև կարող է առաջանալ վլացքի մեքենայի անուղիղի վնաս:

ԼՎԱՑՔԻ ՄԵՔԵՆԱՅԻ ՀԱՐԹԵՑՈՒՄ

Լվացքի մեքենայի դիրքը հարթեցրեք պտուտով ուղքերի միջոցով, այնպես, որ հորիզոնական մակարդակից շեղումը չգերազանցի 1°-ը:

1. Մանեկադարձիչի օգնությամբ թուլացրեք ուղքի վրայի կասեցնող մասերը:
2. Դուրսեք ուղքը, այնքան, մինչև այն ամուր

կիսեմի հատակին:

3. 2-րդ կետում նկարագրված եղանակով կարգավորեք բոլոր 4 ուղքերն այնպես, որ մեքենան ըստ հարթաչափի հավասար կանգնի և չտատանվի: Հարթությունը ստուգելու համար

օգտագործեք շինարարական հարթաչափի (հարթացույց, վատերաչափ):

ԿԱՅՈՒՆՈՒԹՅԱՆ ԱՏՈՒԳՈՒՄ

Վերևի վահանակի եզրերին անկյունագծով սեղմելիս մեքենան ընդհանրապես չպետք է շարժվի վեր կամ վար (երկու անկյունագծերն էլ պետք է ստուգվեն): Եթե սեղմելիս մեքենան ստատակվում է, նորից կարգավորեք ոտքերը:

4. Կարգավորումն ավարտելուց հետո ամրացրեք ոտքերը՝ ամուր և հաստատուն ձգելով բոլոր 4 ոտքերի կասեցնող մասեկները:

! ՈՒՆԱՐՈՒԹՅՈՒՆ

Կարգավորումն ավարտելուց հետո բոլոր չորս ոտքերի կասեցնող մասեկները պետք է սերտորեն պտուտակվեն սարքի կաղապարին:

ՄԱՏՈՒՑՈՒԹՅՈՒՆ՝

- Մեքենայի ճիշտ տեղակայումն ու հավասարեցումը երաշխավորում է երկար, կայուն և հուսալի աշխատանք:
- Լվացքի մեքենան պետք է կանգնած լինի բացարձակ հարթ և կայուն:
- Այն չպետք է ծանրփառված տատանվի մի կողմից մյուսը:
- Թույլ մի տվեք, որ խոնավություն թափանցի լվացքի մեքենայի ոտքերին: Հակառակ դեպքում կարող է առաջանալ թրջոժում կամ աղմուկ:

! ՈՒՆԱՐՈՒԹՅՈՒՆ

Եթե լվացքի մեքենան դրված է գորգապատ հատակի վրա, համոզվեք, որ լվացքի մեքենայի հիմքը բավականաչափ բարձր է գորգից: Հակառակ դեպքում օդափոխությունը դժվար կամ նույնիսկ անհնար կլինի:

ՄԻՏՈՒՑ ԶՐԱՄԱՏԱԿԱՐԱՐՄԱՆ

! ՈՒՆԱՐՈՒԹՅՈՒՆ

Սարքը պետք է միացված լինի ջրամատակարարմանը միայն որակավորված մասնագետի կողմից:

ՄԱՏՈՒՑՈՒԹՅՈՒՆ՝

- Զրամատակարարման ճնշումը պետք է լինի 0,5-ից մինչև 1 ՄՊա (0,5-10 կգ/սմ²) միջակայքում: Եթե ջրի մատակարարման ճնշումը գերազանցում է 1 ՄՊա-ն, ապա պետք է տեղադրվի մատակարարման ճնշումը նվազեցնող սարք:
- Զրամատակարարման փողոցը ծորակներին միացնելու համար ավելորդ ուժ մի գործադրեք:
- Դարբերաբար ստուգեք փողոցների վիճակը և անհրաժեշտության դեպքում փոխեք դրանք:
- Օգտագործեք միայն նոր, չօգտագործված ջրատար փողոցներ, որոնք նախատեսված են հատուկ լվացքի մեքենաների համար:

! ՈՒՆԱՐՈՒԹՅՈՒՆ

Լվացքի մեքենան միացրեք միայն սառը ջրի մատակարարմանը: Լվացքի մեքենայի ջրի մուտքի ներքին բաղադրիչների կուլթերը նախատեսված չեն՝ տաք ջրի հետ աշխատելու համար: Բացի այդ, սարքին տաք ջուր մատակարարելը կհանգեցնի լվացման ջերմատիճանային ռեժիմների խախտման և հագուստը կփչանա: Տաք ջրի մեջ կարող են ավելացվել հատուկ բաղադրիչներ, որոնք կակնկրում են ջրամատարների կոռոզիան, բայց բացասաբար են անդրադառնում լվացքի մեքենայի դետալների վրա:

ԶՐԱՄԱՏԱԿԱՐԱՄԱՆ ՓՈՐՈՂԱԿՆԵՐԻ ԵՎ ԾՈՐԱԿՆԵՐԻ ՄԻՏՈՒՑՈՒՑ



1. Ստուգեք ջրատար փողոցակի երկու կողմերում ռետինե միջադիրների առկայությունը: Անհրաժեշտության դեպքում, տեղադրեք ռետինե միջադիրներ յուրաքանչյուր փողոցակի պարույրային կցմաստերի մեջ ամուր հերմետիկություն ասպախովելու համար:

2. Որպես կանոն, ջրամատակարարման կողային մատուց խողովակը միացվում է ջրամատակարարման մեջ ներկատուցված հատուկ եռակողմ գնդիկավոր փականին՝ մեքենայի ջրամատակարարումը կանգնեցնելու փականով: Զրամատակարարման փողոցակի գցովի (վերադիր) մասնեկը ձեռքով հնարավորինս ամուր սեղմեք ծորակի վրա, այնուհետև ամրացրեք՝ գործողով պտտելով՝ քառորդ կամ կես պտուտ: Մասնեկը չափազանց ամուր սեղմելով՝ ղուք կստանգում է պատռել միջադիրը և խախտել հերմետիկությունը:

3. Միացումից հետո բացեք ջուրը որպեսզի փողոցակը մաքրվի օտար նյութերից (վերտ, փոշի, ավազ), որոնք կարող են թափանցել փողոցակի մեջ ծորակի փականը պտտելիս կամ բացելիս: Ջուրը թափեք դույլի կամ լազանի մեջ:

4. Զեռցով պտտեք ջրամատակարարման փողոցակի վրադիր մասնեկը լվացքի մեքենայի ջրի մուտքի խոռոչի վրա, այնուհետև ամրացրեք այնպես, ինչպես ջրամատակարարման ծորակի վրա:

ՄԱՏՈՒՑՈՒԹՅՈՒՆ՝

Ամեն անգամ, երբ ջրատար փողոցակը մեքենային միացնելուց հետո բացում եք ջրամատակարարման ծորակը, բացեք ծորակը շատ սառուն կերպով՝ որպեսզի խուսափեք հիդրոհարվածից (ջրի շեշտակի հարվածից) և մեքենայի սարքավորումը վնասելուց: Լվացքի մեքենայի յուրաքանչյուր օգտագործումից հետո անջատեք ջրի մատակարարումը՝ արտահոսքից և եղելուց միջ խուսափելու համար:

! ՈՒՆԱՐՈՒԹՅՈՒՆ

Մի՛ երկարացրեք ջրամատակարարման փողոցակի ինքնուրույն: Եթե ջրամատակարարման ծորակը հեռու է լվացքի մեքենայից, ձեռք բերեք ավելի երկար փողոցակներ:

ՄԱՏՈՒՑՈՒԹՅՈՒՆ՝

Լվացքի մեքենան կարելի է միացնել ջրամատակարարմանը սովորական կենցաղային ծորակի միջոցով: Այս դեպքում անհրաժեշտ է պահպանել բոլոր նույն կանոնները, և միևնույն փամանակ, հեղեղումից խուսափելու համար, համոզվեք, որ փողոցակի միացումը ծորակին ոչ մի դեպքում թույլ չի տալիս փողոցակի պատռում կամ արտահոսք: Միացման այս սեղոնը անհրաժեշտաբար խորհուրդ չի տրվում և կարող է իրականացվել միայն այն դեպքում, եթե չկա վերը նկարագրված ջրամատակարարման համակարգին ստացիոնար միացման հնարավորություն:

ԶՐԱՆՏՈՒՑՄԱՆ ՓՈՐՈՂԱԿ ԴՈՐՈՒՄԵՐՈՒՄ

! ՈՒՆԱՐՈՒԹՅՈՒՆ

Սարքը պետք է միացված լինի ջրահեռացման համակարգին միայն որակավորված մասնագետի կողմից:

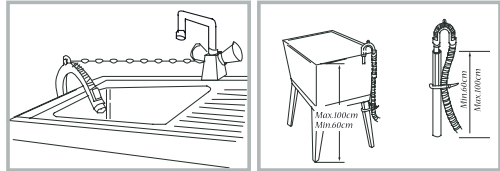

1. Փողոցակ մի ծայրով արդեն ամրացված է սարքին: Մի՛ քաշեք այն և մի՛ փորձեք ուժով ներս իրել:
2. Մյուս ծայրը կարելի է ցցել լողաբաժնի, լվացարանի մեջ կամ ամրացնել ջրահեռացման (կոյուղու) խողովակներին:
3. Փողոցակի՝ լողաբան կամ լվացարան դեպի ելքի դեպքում ապահով կերպով ամրացրեք այն (օրինակ՝ լողաբանների համար՝ նախատեսված հատուկ ամրակով (բռնիչով): Մեքենայից ջուրը արտահոսելիս ուժեղ ճնշման պատճառով փողոցակը հեշտությամբ կարող է ընկնել հատակին. այս դեպքում հեղեղում կառաջանա:
4. Փողոցակ կոյուղուն միացնելիս համոզվեք, որ դրա ծայրը շատ խորը չնտնի ջրատարի մեջ և չպակի ջրի հոսքը: Եթե փողոցակը շատ երկար է, կտրեք այն:
5. Միացման զանգվածը եղանակի դեպքում խուսափեք սիֆոնի և ֆեխելի առաջացումից, երբ ջրահեռացման ժամանակ ջուրը չի կարող կանգ առնել և թափվում է առանց դադարի: Դրա համար փողոցակի մի մասը պետք է միշտ բարձրացված լինի հատակից առնվազն 60 սմ մակարդակի վրա:

Բացի այդ, ջրահեռացման փողրակի ծայրը չպետք է ընկղմվի ջրի մեջ (այդ պատճառով խուսափեք փողրակը միացնել կոյուղու խողովակների մակարդակով, որտեղով ջուրը կարող է հոսել):

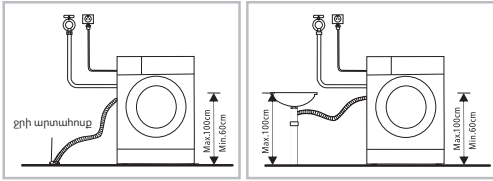

ՃԱՆՈՒԹՅՈՒՆ՝ Եթե ջրահեռացման փողրակի ծայրը տեղադրվում է լվացարանում, ինչպես և լոգարանի դեպքում, օգտագործեք հատուկ բռնիչ (կրկնշտեյն), ինչպես նաև հաստատուն ամրացրեք բռնիչը շրջայի կամ պարանի օգնությամբ:

ՄԻԱՑՈՒՄ ԶՆՍԱՆՔԻ ՑԱՆՑԻՆ

1. Լվացքի մեքենան պետք է միացված լինի պաշտան տեղադրված հողակցված վարդակին, որը պաշտպանված է 16A ավտոմատ անջատիչով:
2. Լվացքի մեքենայի միացման անվտանգությունը բարձրացնելու համար խորհուրդ է տրվում Էլեկտրական կոնուտատորի վրա ապահովել բացառապես լվացքի մեքենայի համար առանձին ճյուղ (վարդակ)՝ պաշտպանված առանձին տարբերակված ավտոմատ անջատիչով կամ ավտոմատ անջատիչի և պաշտպանական անջատման սարքավորման համակցությամբ (ՊԱՍ):

Եթե Էլեկտրական ցանցը չունի տեղական կանոնների համապատասխան աշխատող հողակցում, արտադրողը հրաժարվում է վնասների փոխհատուցման ցանկացած պատասխանատվությունից:

2. Էլեկտրական վարդակը, որին միացված է մեքենան, պետք է տեղադրված լինի տեսանելի և մատչելի վայրում՝ սարքի ծախս կամ աջ կողմում և 1 մ հեռավորության վրա: Խուսափեք այն իրավիճակից, երբ լարը կարող է սեղվել, հարված ստանալ կամ հայտնվել ոտքի տակ:
3. Արգելվում է միացման համար օգտագործել երկարացման լար կամ մի քանի բևիկներով վարդակի բլրկներ: Սա անհրաժեշտ է, որպեսզի բացառվի սնուցման շրջայում թույլ միացումը, միացումը չփման անբավարար տարածքի հետ և այլն, հրդեհը կանխելու համար: Անթույլարելի է օգտագործել արտաքին ժամանակաչափ:
4. Եթե հոսանքի լարը վնասված է, այն կարող է փոխարինել միայն սպասարկման կենտրոնի որակավորված մասնագետը:

5. ԼՎԱՑՔԻ ՄԵՔԵՆԱՅԻ ՀԱՆՎԱԳՐՈՒՄ

⚠ ՌԻԱԴՐՈՒԹՅՈՒՆ

Լվացքից առաջ համոզվեք, որ լվացքի մեքենան տեղադրված է ճիշտ և մեր առաջարկությունների համապատասխան: Սարքը գործարանում անցել է որակի ստուգում, ուստի այն կարող է ջուր և փորձական շահագործման աննշան հետքեր պարունակել:

⚠ ՌԻԱԴՐՈՒԹՅՈՒՆ

Կողմակի հոտերը վերացնելու և լվացքի մեքենան մաքրելու համար, նախքան այն առաջին անգամ օգտագործելը, խորհուրդ է տրվում գործարկել «Xлonoк» («Բամբակ») ծրագիրը 90 °C ջերմաստիճանում՝ առանց հազուստի և լվացող միջոցների: Մի անհանգստացեք, եթե դրանից հետո հոտն ամբողջությամբ չվերանա: Դա նոր պլաստմասե և ռետինե կոյուղիների հոտն է, որոնք ուժեղ տաքացել են: Կամ մեքենան նորից աշխատացրեք առանց հազուստի և բարձր ջերմաստիճանի տակ, կամ սպասեք, մինչև հոտն ինքն իրեն կանհետանա առաջին երկու-երեք լվացքից հետո:

ԼՎԱՑՔԻՑ ԱՌԱՋ

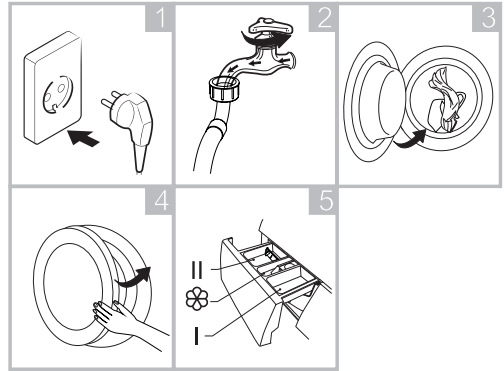

1. Միացրեք հոսանքի ցանցին:
2. Բացեք ծորակը, որին միացված է ջրամատակարարման փողրակը:
3. Բեռնեք լվացվող հագուստը:
4. Ապահով փակեք դռնակը:
5. Ավելացրեք լվացող միջոց:

ՃԱՆՈՒԹՅՈՒՆ՝ Եթե «Предварительная стирка» (Նախնական լվացում) գործառույթն ակտիվացված է, սպա լվացող միջոցը պետք է ավելացվի լվացքի դարակի I խցիկում:

ԼՎԱՑՔ

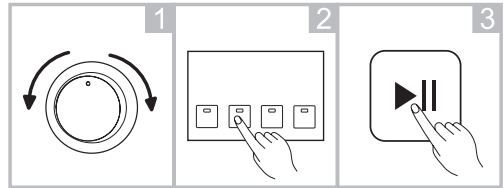

1. Շտրեք ծրագիրը:
2. Շտրեք լրացուցիչ գործառույթ, կամ ամեն ինչ թողեք անփոփոխ:
3. Սեղվեք «Старт/Пауза» (Մեկնարկ/Դադար) լվացքի ծրագիրը գործարկելու համար:

ԼՎԱՑՔԻՑ ՀԵՏՈՒ

Ձայնային ազդանշանը և կամ դռան արգելափակման ցուցիչը և «Старт/Пауза» (Մեկնարկ/Դադար) կոճակի ցուցիչը կամ կոճակների վերևում գտնվող երկու կետը (Եթե մոդելը հագեցած է Էկրանով) ցույց կտան լվացքի մեքենայի աշխատանքի ավարտը:

5.1. ՀԱՓՈՒՍԻ ՆԱԽԱՊԱՏՄԱՍՈՒՄ ԼՎԱՑՔԻՑ

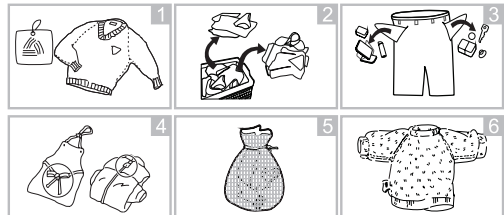

Լվացքի լավագույն արդյունք ստանալու համար լվացվող հագուստը տեսակավորեք, այնուհետև պատրաստեք այն՝ ըստ խնամքի ցուցումների պիտակների վրա նշված սիմվոլների:

ՏԵՍԱԿԱՎՈՐՈՒՄ (Նկար 2)





- Ավելի արդյունավետ վազքի համար հագուստը տեսակավորեք՝ ըստ խնամքի ցուցումների, գործվածքի տեսակի և վազման առաջարկվող շերտատիճանի, վազքե դրանք՝ ըստ թմրակի պտտման համապատասխան արագության:
- Տարբեր գործվածքներ ունեն վազման տարբեր շերտատիճան և արագություն:
- Անպատան մուգ գույնի իրերը բաց և սպիտակ իրերից առանձին դրոշմեք: Լվացք դրանք առանձին, քանի որ ներկի և թեյախափի վերաբաշխման պատճառով սպիտակ և բաց գույնի իրերի գույնը կարող է փոփոխության ենթարկվել: Հնարավորության սահմաններում սի վազքե շատ կեղտոտ իրերը նվազ կեղտոտ իրերի հետ:

ԾԱՆՈԹՈՒԹՅՈՒՆ՝

- Կեղտոտ (շատ, սովորական, թեթև): Տեսակավորեք իրերը՝ ըստ աղտոտվածության աստիճանի: Օգտագործեք ավելի երկար և խնեռակվ լվացում շատ կամ սովորական կեղտոտված հագուստի համար: Էլեկտրաէներգիան խնայելու համար թեթև կեղտոտված վազքը կարելի է վախալ ցածր ջերմաստիճանում:
- Գույն (սպիտակ, բաց գույնի գործվածքներ, մուգ գործվածքներ): Առանձնացրեք սպիտակ հագուստները գունավորներից: Նոր մուգ կամ գունավոր հագուստները նախապես առանձին վազքեք:
- Թելախավ (փափկամազ, թելախավ հավաքող իրեր): Առանձին վազքեք փափկամազ և թելախավ հավաքող իրերը:
- Մետաղական մասերով հագուստները, (օրինակ՝ սեղմակալով կրծկալները, ճարձակներով գոտիները և մետաղական կոճակներով հագուստները) կարող են վնաս հասցնել մեքենային: Լվանալուց առաջ մետաղները հեռացրեք, կամ իրերը դրեք ցանցավոր պարկի կամ բարձի երեսի մեջ: Բաց այդ, այնպիսի ապրանքների համար, ինչպիսիք են պարտալին կոշիկները, ցանցավոր պարկի մեջ վախալն անհրաժեշտ է հենց ինքնին արտադրանքը պաշտպանելու համար: Ցանցավոր պարկը հարմար է մանր իրերը վախալու համար (Նկար 5):

ՀԱԳՈՒՍՏԻ ՆԱՄԱԹԻ ՑՈՒՑՈՒՄՆԵՐԻ ՊԻՏԱՆՎՈՐ ՍՏՈՒԳՈՒՄ (Նկար 1)

Սիմվոլները օգտագործվում են գործվածքների բաղադրությունը և վազման խորհուրդները ցույց տալու համար:

Սիմվոլ	Լվացքի վերաբերյալ խորհուրդներ / Գործվածքի տեսակը
	Նորմալ վազք / Բամբակ, խառը գործվածքներ
	Ամեղսոյա / Սիլթեոսիկա, խառը գործվածքներ
	Հատուկ նուրբ վազում / Նուրբ գործվածքներ
	Միայն ձեռքով վազում / Բուր, մետաքս
	Չվախալ

ԾԱՆՈԹՈՒԹՅՈՒՆ՝

Սիմվոլների տակ գտնվող տողերը ցույց են տալիս գործվածքի տեսակը և առավելագույն թույլատրելի մեխանիկական ծանրաբեռնվածությունը:

ԲԵՆԵՆԵՆԻՑ ԱՈՒՃ ՀԱԳՈՒՍՏԻ ՍՏՈՒԳՈՒՄ

- Լվացքե խոշոր և մանր իրերը միասին: Առաջին հերթին տեղավորեք խոշոր իրերը:
- խոշոր իրերը չպետք է լինեն կեսից ավելի: Մի վազքե իրերը մեկ առ մեկ: Հնարավոր է թմրակի վրա անհավասարակշիռ ծանրաբեռնվածություն: Ավելացրեք մեկ կամ երկու նմանատիպ իրեր:
- Սուղեք բոլոր գրպանները և համոզվեք, որ դրանք դատարկ են: Այնպիսի իրերը, ինչպիսիք են մեխերը, վարսակալները, լուցկիները, գրիչները, մետաղադրամները և բանախիները, կարող են վնասել ինչպես մեքենան, այնպես էլ հագուստը (Նկար 3):
- Փակեք շղթաները, ամրացրեք կեռիկները, կապեք թելերը, որպեսզի դրանք չկառնեն այլ հագուստներից (Նկար 4):

- Հագուստի լաքաների վրա նախապես լցրեք փոքր քանակությամբ ջրի մեջ լուծած վազքի միջոց, որպեսզի դրանք ավելի հեշտ վազվել:
- Շղթաները (դեկորատիվ վարագույնները) անհրաժեշտ է տեղավորել թմրակի մեջ բացված, ուղղված վիճակում: Լվանալուց առաջ հեռացրեք դրանք ամրակները:
- Փակեք շղթաները, ամրացրեք թուլացած կոճակները, կարկառեք (նորոգեք) անցքերը և կարեք պատռվածքները:
- Մի վազքե գունավոր և սպիտակ իրերը միասին: Նոր գունավոր հագուստը կարող է ուժեղ գունաթափվել (գույնը օգցել): Լվացքե այն առանձին:
- Օգտագործեք միայն այնպիսի ներկող կամ գույնը վերականգնող կոշիկներ և վազող միջոցներ, որոնք նախատեսված են մեքենայի վազման համար: Պարտադիր պահեք փաթեթավորման վրայի ցուցումները:
- Տարբարները և նուրբ հագուստները վախալուց առաջ շուռ տվեք (Նկար 6):
- Այլուրով, կրաբարով, չոր կաթի փոշիով և այլուով ուժեղ կեղտոտված հագուստը, նախքան մեքենայի մեջ օգցել անհրաժեշտ է քափ տալ: Ժամանակի ընթացքում այս տեսակի աղտոտումները կարող են կուտակվել մեքենայի ներքին քաղաղրիչների վրա և վերջինիս վնասման պատճառ դառնալ:
- Սուղեք դրան կլիքի ծալքերը և դուրս բերեք բոլոր մանր առարկաները:

ՈՒՆԱՐՈՒԹՅՈՒՆ



Համոզվեք, որ հագուստը չի խցկվել մեքենայի դռան և կլիքի միջև, հակառակ դեպքում վազքի ընթացքում դրանք կարող են վնասվել:

Հագուստի և դռան կլիքի վնասումը կանխելու համար դռան ռետինե կլիքի վրայից հեռացրեք բոլոր օտար առարկաները:

ՀԱԳՈՒՍՏԵՐ, ՈՐՈՒՑ ՆԱԽՍՏԵՍԱԾ ԶԵՆ ՄԵՔԵՆԱՅՈՎ ԼՎԱՆԱԼՈՒ ՀԱՄԱՐ

- Փողկապներ, բաճկոնակներ (փլեյտներ) և այն կարող են նստել (փոքրանց) վազքի մեքենայով վախալու դեպքում:
- Ծալքերով և դրոշմակարներով հագուստներ, որոնք կարող են դեֆորմացիա մեքենայով վախալու դեպքում:
- Ամբողջով կամ մասամբ մորթուց պատրաստված հագուստ:
- Հարդարանքներով հագուստ:
- Խուսակեք մեքենայով վախալ այն իրերը, որոնց վրա չեն պահպանվել արտադրողի վազման կարճատևներից:
- Ոչ մի դեպքում մի վազքեք բենզինով, պրոփիլով, դիֆալանտիլով, ներկով, լուծիչ նյութով կամ սպիրտով աղտոտված հագուստները:
- Զի կարելի վազքի մեքենայով վախալ անջրանցիկ կտորից պատրաստված իրերը: Հակառակ դեպքում, հնարավոր է մեքենայի ջրով գերլցում (գերհոսք) ջրի ցայտում կամ չափից ավելի թրթռում ողողելու (պարազշեյու) և չորացնելու ընթացքում, ինչը կարող է փչացնել իրերը (այնպիսիք, ինչպիսիք են՝ դահուկների կտտյումները, թիկնոց-անձրևանոցները, հովանոցները, ավտոմեքենայի ծածկոցները, վրանները, քնապարները և այլն): Զրահեռացման ժամանակ անջրանցիկ արտադրանքներում կուտակված ջուրը չի կարող ամբողջությամբ հոսել և կուտակվում է մեկ տրեզում, ինչի պատճառով վազքի մեքենան դառնում է խիստ անհավասարակշիռ և թրթռում կամ տեղաշարժվում է:

ԻՐԵՐ, ՈՐՈՒՑ ԷՇԵՏՈՒԹՅԱՐ ԿԱՐՐՐ ԵՆ ԼՎԱԷԼ (ԹԱՂԵԼ) Այն իրերը, որոնք հեշտությամբ կարող են վնակ (օրինակ՝ փետուրից), վախալուց առաջ պետք է շքեք: Նման իրերն ավելի լավ է առանձին վախալ, քանի որ դրանք կարող են փչացնել այլ իրերը և իրենք փչանալ: Այդ նույն պատճառով խախտությունի էլ և գունավոր բամբակյա իրերը նույնպես վախալ առանձին:

5.2. ԼՎԱՅՈՐ ՄԻՋՈՑԻ ԴԱՐԱԿԻ ՕՉՏԱԳՈՐԾՈՒՄ

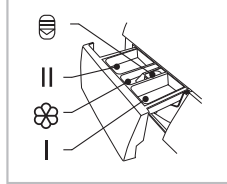

- I - Նախնական վազում
- II - Իմնական վազում
- ☼ - Կոնիցիոններ-ողողում
- ☹ - սեղվեք կոճակը որպեսզիները հանելու համար

- 1.1 բաժինը (աջից) նախատեսված է նախանական լվացման համար լվացող միջոցների ավելացման համար: Լվացքի այլ ցիկլերի համար բաժինը չի օգտագործվում:
2. II բաժին (ձախից) - հիմնական լվացման համար
3. Նրանց մեջտեղում տեղակայված բաժինը փափկեցնող խտանյութի (կոնդիցիոների) համար է:

Լվացող միջոցն օգտագործվում է արտադրողի ցուցումների համաձայն և ընտրվում է ըստ գործվածքի տեսակի, գույնի, կեղտոտվածության աստիճանի և լվացման ջերմաստիճանի: Օգտագործեք միայն այն լվացող միջոցները, որոնք նախատեսված են լվացքի մեքենաներում օգտագործելու համար:

- Եթե փրփուրը չափազանց շատ է, նվազեցրեք լվացող միջոցի քանակը: Լվացող միջոցի անատ քանակությունը չափազանց շատ փրփուր է առաջացնում, ինչը նվազեցնում է լվացման արդյունավետությունը և ծանրաբեռնում շարժիչը:
- Քանակը կարող է տարբեր լինել՝ կախված ջրի ջերմաստիճանից, ջրի կարծրությունից, իրերի չափից և աղտոտվածության մակարդակից:

ՃԱՆՈՒԹՈՒԹՅՈՒՆ՝ Հիմնական լվացքի II բաժնում ավելացված հեղուկ լվացող միջոցը անմիջապես թափվում է թմբուկի մեջ: Ուստի հիմնական լվացման համար «Предварительная стирка» (Նախանական լվացում) ռեժիմն օգտագործելիս ավելի լավ է օգտագործել լվացքի փոշի, քան հեղուկ լվացող միջոց:

ՃԱՆՈՒԹՈՒԹՅՈՒՆ՝ Հեղուկ լվացքի միջոցը պետք է միշտ ավելացվի նախքան օգտագործվող ծրագրի անմիջական մեկնարկը: Եթե այն լցելն շատ ավելի վաղ, կամ եթե լվացքը հետաձգվում է, այն կարող է կարծրանալ մեքենայի ներսում: Հետևեք, որ հեղուկ լվացող միջոցն ունենա հոսունության պատշաճ աստիճան: Անհրաժեշտության դեպքում այն նորացրեք ջրով:

5.3. ԿԱՌԱՎԱՐՄԱՆ ՎԱՀԱՆԱԿ

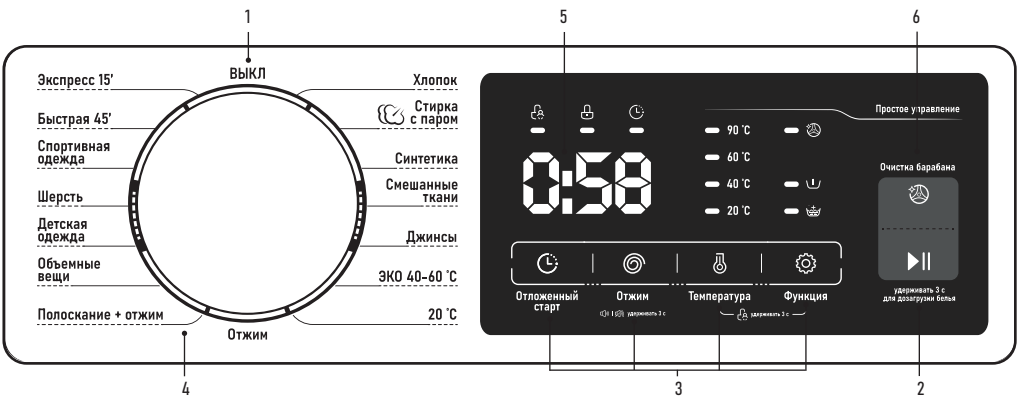

1. Մեքենան անշատված է, երբ պտտվող անջատիչը դրված է այս դիրքում:
2. Ընթացիկ ծրագրի մեկնարկ կամ դադար:
3. Լրացուցիչ ռեժիմների և գործառնությունների ընտրության կոճակներ:
 - Մեկնարկի հետաձգում:
 - Քամման արագության ընտրություն:
 - Լվացքի ժամանակ ջրի ջերմաստիճանի ընտրություն:
 - Լրացուցիչ գործառնությունների ընտրություն:
4. Լվացքի ծրագրերի ընտրություն:
5. Էկրանով ցուցանիչային վահանակ, որը ցույց է տալիս լվացման ավարտին մնացած ժամանակը, ընտրված լրացուցիչ ռեժիմներն ու կարգավորումները, մեքենայի աշխատանքի կարգավիճակը, դնակի արգելափակումը, երեխաներից արգելափակումը, սահմանված ջերմաստիճանը:
6. «Очистка барабана» («Թմբուկի մաքրում») միացված ռեժիմի ցուցիչ:

ՑՈՒՑԱՆԻՇԱՆՆ ԿԱՀԱՆԱԿԻ ԿՐԱ ՑՈՒՑԻՉՆԵՐԻ ՆՇԱՆԱԿՈՒԹՅԱՆ ՎԵՐՃԱՆՈՒՐ

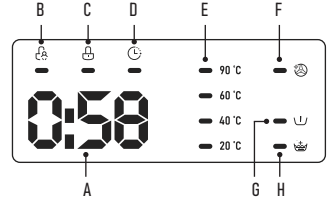

- Ա. Էկրան Ցույց է տալիս՝
 - ժամանակը մինչև լվացքի ավարտը:
 - քամման ժամանակ 1 րոպեում թմբուկի պտույտների սահմանված արագություն:
 - լվացման ավարտի կարգավիճակը:
 - հետաձգված մեկնարկի (կամ լվացման ավարտի) սահմանված ժամանակը:
 - սխալի կոդը (եթե առաջ են գալիս):
- Բ. Երեխաներից կառավարման տարրերի միացված արգելափակման ցուցիչ:
- Ը. Դնակի արգելափակում:
- Դ. «Отложенное завершение стирки» («Լվացքի հետաձգված ավարտ») միացված ռեժիմի ցուցիչ:
- Ե. Լվացքի ընտրված ջերմաստիճանի ցուցիչ:
- Բ. Индикатор напоминания о необходимости очистить барабан.
- Գ. «Предварительная стирка» («Նախանական լվացում») ակտիվացված ֆունկցիայի ցուցիչ:

Н. «Дополнительное полоскание» («Լրացուցիչ պարզաջրում») ակտիվացած ֆունկցիայի ցուցիչ:

6. ԾՐԱԳՐԵՐԻ և ԱՇԽԱՏԱՆՔԻ ՌԵՑԻՄՆԵՐԻ ՆԿԱՐԱԳՐՈՒԹՅՈՒՆ

Ծրագրի անվանումը	Նկարագրություն
Լվացք գոլորշիով	Լվացք՝ գոլորշու օգտագործմամբ: Գոլորշին խորը թափանցում է գործվածքի մեջ՝ ոչնչացնելով բակտերիաները, սևկերը և ավերգեները, այդ թվում օգնելով ազատվել ներծծված տհաճ հոտից: Գոլորշին փափկացնում է գործվածքը և դարձնում այն ավելի նուրբ, հարթեցնում է ծայրերը
Բամբակ	Ջերմակայուն տեքստիլից, վուշից, կամ բամբակից պատրաստված չնաշվող (դիմացկուն) հագուստների լվացք
Սինթետիկա	Սինթետիկ կամ սինթետիկ և բնական գործվածքներով համակցված հագուստի լվացք, ինչպիսիք են օրինակ՝ շապիկները, անթև շապիկները (մայկա), զգեստները
Խառը գործվածքներ	Աղտոտվածության միջին մակարդակով տարբեր տեսակի գործվածքներից հագուստի լվացք
Ջինսեր	Ջինսերի լվացման հատուկ ծրագիր
ԷԿՈ 40-60 °C	Լվացք 40 ... 60 °C ջերմաստիճանում ջրի և էլեկտրաէներգիայի առավելագույն ինսյուրությամբ

20 °C	Լվացք 20 °C ջերմաստիճանում: Ցածր ջերմաստիճանը խորհուրդ է տրվում վառ գույնի հագուստը լվանալու համար, որպեսզի գույները չհամրեն
Քամում	Քամելու համար առանձին ծրագիր՝ մեկ րոպեում պտույտների քանակի ընտրության հնարավորությամբ
Պարզաջրում և քամում	Պարզաջրելու և դրան հետևող քամման համար առանձին
Ծավալուն իրեր	Ծրագիր անկողնային պարագագաների, ծածկոցների, խաթաթների, բմբուլե բաճկոնների և այլ ծավալուն իրերի համար
Մանկական հագուստ	Հագուստի մանրակրկիտ լվացում ուժեղացված պարզաջրմամբ և բարձր ջերմաստիճանով լվացքի լավագույն էֆեկտի համար
Բուրդ	Բրոյա իրերի թույլ լվացք: Թմբուկի պտտման ցիկլերի միջև հանգստի ավելացված ժամանակը կանխում է ճմրթումը (վծկումը)
Սպորտային հագուստ	Սպորտի և ազատ հանգստի հագուստի լվացք
Արագ լվացք 45 րոպե	Փոքր քանակության թույլ կեղտոտված հագուստի արագ լվացք 45 րոպեի ընթացքում
Էքսպրես 15 րոպե	Թեթև լվացքի հատուկ գերարագ ծրագիր փոքր քանակության թույլ կեղտոտված հագուստի համար

ԼՎԱՑՔԻ ԾՐԱԳՐԵՐԻ ՊԱՐԱՄԵՏՐԵՐԻ ԱՍՓՈՓ ԱՆՅՈՒՍԱԿ

Պարամետր	Ներբեռնում (կգ)		Լվացող միջոց			Քամման ժամանակ պտտման կանխարդված արագություն (պտ/ր)	Կանխարդված ջերմաստիճանը (°C)	Ծրագրի կանխարդված տևողությունը (ժ)
	CT-1920	CT-1921	I	II				
Լվացք գոլորշիով	3	3,5	○	●	○	1000	40	1:26
Բամբակ	6	7	○	●	○	1000	40	1:28
Սինթետիկա	3	3,5	○	●	○	1000	40	1:25
Խառը գործվածքներ	6	7	○	●	○		40	0:58
Ջինսեր	6	7	○	●	○		40	1:40
ԷԿՈ 40-60	6	7		●	○	1000	20	0:59
20 °C	3	3,5		●	○	1000	20	1:01
Քամում	6	7				1000	-	0:12
Պարզաջրում և քամում	6	7			○	1000	-	0:20
Ծավալուն իրեր	6	7	○	●	○	1000	40	1:48
Մանկական հագուստ	6	7	○	●	○	1000	60	2:01
Բուրդ	2	2		●	○	600	40	1:07
Սպորտային հագուստ	3	3,5	○	●	○	800	20	0:47
Արագ լվացք 45 րոպե	2	2		●	○	800	20	0:45
Էքսպրես 15 րոպե	2	2		●	○	800	Տալօր	0:15

ԾԱՆՈԹՈՒԹՅՈՒՆ՝

- Վկացքի օպտիմալ արդյունքների հասնելու համար հետևեք թմրկելի մեք բեռնված վկացքի առավելագույն բաշխ վերաբերյալ իրոհիրից:
- Էլեկտրաէներգիայի ինսյուրոյության համար ավելի ցանկալի է նախապատվությունը տալ վկացման ցածր ջերմաստիճանով ավելի երկար ծրագրին, այլ ոչ թե հակառակը:
- Ծրագրի տևողությունը կարող է տարբերվել՝ կախված ներքենված վկացքի փաստացի բաշխից և քլորաջրերից, ջրի մատակարարման ջերմաստիճանից և կարծրությունից և այլ պարամետրերից:

⚠ ՌՈՒՆԱՐՈՒԹՅՈՒՆ

Եթե ծրագրի գործարկման ընթացքում հոսանքն անջատվում է, սպա՝ վերականգնվում, սպա վկացքի մեքեան կշարունակի ծրագրի աշխատանքն այն պահից, որ պահից որ ընդհատվել էր:

6.1. ԼՐԱՏՈՒՑԻՑ ԸՆԺԺՄԱՆ Ե ՖՈՒՆԿՑԻՆԱԼ ԳՈՐԾԱՌՈՒՅՑՆԵՐ

ՇԵՏԱԶԳՎԱԾ ՄԵՆԱՆԿՐԱ
Ֆունկցիան թույլ է տալիս հետաձգել վկացքի սկիզբը մինչև 24 ժամ: Սա շատ օգտակար է, եթե ցանկանում եք ձեր վկացքն ավարտել որոշակի ժամի (օրինակ, երբ տուն եք վերադառնում) կամ հետաձգել այն գիշերվան՝ Էլեկտրաէներգիայի ավելի ծեռնուտ գիշերային ասկազնի պատճառով:
Սեղվելով «Отложенный старт» («Չեռաձգված մեկնարկ») կոճակը՝ ընտրեք անհրաժեշտ ժամանակը: Եթե սպասել պետք չէ, ընտրեք «0»:

ԶԱՄԱՆ ԱՐԱԳՈՒԹՅԱՆ ԸՆՏՐՈՒԹՅՈՒՆ
Կոճակը հաջորդաբար սեղվելով՝ դուք կարող եք ընտրել պտտման ընթացքով մեկ րոպեում պտույտների ցանկալի քանակը (եթե դա շրջադուր նախատեսված է), ներառյալ նաև անջատել քամուրը ընթացիկ ցիկլի համար՝ ընտրելով «0»:
Հասանելի արժեքները՝
- CT-1920 մոդելների համար՝ 0 - 400 - 600 - 800 - 1000,
- CT-1921 մոդելների համար՝ 0 - 400 - 600 - 800 - 1000 - 1200:

Անջատեք պտտման ցիկլը այն իրերի համար, որոնք նուրբ ինամբ են պահանջում (օրինակ՝ բորյա, նուրբ գործվածքներ, պարոտային շեշտը ջերմային հագուստներ):

ՆԱԽՆԱԿԱՆ ԼՎԱՑՔ

Օգտագործվում է դժվար մաքրվող կեղտաքծերով կամ իյիստ կեղտոտված վկացքի համար: Որոշ չափով այս ռեժիմը փոխարինում է սովորական ձեռքով թրջոցին: Թմրկում պտտվում է ավելի հազվադեպ և դանդաղ, քան սովորական վկացքի ժամանակ, մինչդեռ վկացող միջոցը աստիճանաբար թափանցում է գործվածքների մանրաբերելի մեջ: Նախնական վկացման համար օգտագործվում է ջրի ցածր ջերմաստիճան. դա թույլ չի տալիս, որ կեղտը «ներծծվի» գործվածքի մեջ, ինչը կարող է տեղի ունենալ չափազանց բարձր ջերմաստիճանի դեպքում: Ռեժիմն ակտիվանում է «Функция» («Գործառնություն») կոճակի հաջորդական սեղմմամբ, համապատասխան ցուցիչը լուսավորվում է:

ԾԱՆՈԹՈՒԹՅՈՒՆ՝ Այս ռեժիմն օգտագործելիս հիշեք, որ հիմնական վկացման համար ավելի է որպես վկացող միջոց օգտագործել փոշի, կամ ձեռքով պնեմոնիկ մաքրող միջոցը հիմնական վկացքի դարակում նախնական վկացքի ավարտից հետո: Եթե հեղուկ վկացող միջոցը լցնեք համապատասխան դարակի մեջ, այն անմիջապես կհոսի դեպի թմրուկ, և հիմնական վկացման սկզբում դարակի մեջ վկացող միջոց չի մնա:

ԼՐԱՏՈՒՑԻՑ ԴԱՐԱԶԱՐՈՒՄ

Այս ռեժիմի ակտիվացումը գործընթացին ավելացնում է պարզաբանում և մեկ ցիկլ: Այն օգտագործվում է հագուստները կտրող միջոցներից ավելի հիմնարար մաքրելու համար: Ակտուալ է մանկական իրերի կամ ակրիլիկների համար: Ռեժիմն ակտիվանում է «Функция» («Գործառնություն») կոճակի հաջորդական սեղմմամբ, համապատասխան ցուցիչը լուսավորվում է:

«БЕЗ ЗВУКА» («ԱՆՁԱՅՆ») ՌԵՅԻՄ

Ունի մեք վկացքի ծրագիրը և սեղմեք մեկնարկի հետաձգման «Предварительная стирка» («Նախնական վկացք») կոճակը՝ բաց չթողնելով 3 վայրկյան: Դուք կանջատեք ձայնային ազդանշաններն ու ազդարարները: Ձայնի միացումը տեղի է ունենում նույն կերպ:

«БЛОКИРОВКА ОТ ДЕТЕЙ» («ԱՐԳԵԼԱՓԱԿՈՒՄ ԵՐԵՆԱՆԵՐՈՒՑ» ԳՈՐԾԱՌՈՒՅՑ

Միացումը տեղի է ունենում վկացքի ծրագիրը ընտրելուց և գործարկելուց հետո: Միաժամանակ սեղվելով «Дополнительное полоскание» («Լրացուցիչ պարզաբանում») և քամման արագության ընտրության կոճակները և պահեք 3 վայրկյան: Մեքենայի բոլոր գործառնություններն ու ռեժիմները (բացառությամբ անջատման) կդառնան անհասանելի: Այս ֆունկցիայի շնորհիվ ձեր երեխաների և սարքի անվտանգությունը կլինի վերահսկողության տակ:

⚠ ՌՈՒՆԱՐՈՒԹՅՈՒՆ

Ապահովության համար «Արգելափակում երեխաներից» ֆունկցիան ակտիվ է նույնիսկ ծրագրերի ավարտից կամ սարքն անջատելուց հետո: Այս գործառնությունը անջատելու համար կրկնեք նույն քայլերը, որոնք անհրաժեշտ էին այն միացնելու համար:

«ОЧИСТКА БАРАБАНА» («ԹՄՐՈՒՎԻՄ ՄԱՔՐՈՒՄ») Վկացքի մեքենայի թմրուկը կոնստանտի մեջ է մտնում կեղտոտ հագուստի և վկացող միջոցների հետ: Ժամանակակից ընթացքում դրա վրա կարող են մնալ մանրէներ և վկացող միջոցների մնացորդներ: Մեքենայի ներսում բարձր խոնավությունը, որը երկար ժամանակ պահպանվում է վկացքի ավարտից հետո, նպաստում է բորոնների և փոման հոտերի առաջացմանը: Ձեր վկացքի մեքենայի ծառայության ժամկետը երկարացնելու և թմրուկը մաքրելու պահելու համար յուրաքանչյուր վկացքից հետո սրբեք թմրուկը (այդ թվում նաև ռետինե միջադիրի ծալքերը), չորացրեք և պարերաբար օգտագործեք «Թմրուկի մաքրում» գործառնությունը: Մաքրումն իրականացվում է 90 °C ջերմաստիճանում:

1. Նախքան գործառնություն մեկնարկը, հանմաճեք, որ թմրուկը դատարկ է:
2. Վկացող միջոցի դարակի հիմնական վկացքի բաժնում ավելացրեք թմրուկի մաքրման հատուկ վկացող միջոց:
3. Սեղմեք «Очистка барабана» («Թմրուկի մաքրում») կոճակը:
4. Ապասեք մինչև ծրագրի ավարտը և չորացրեք թմրուկը փափուկ չոր կտորով:

ԾԱՆՈԹՈՒԹՅՈՒՆ՝ Կառավարման վահանակի վրա «Очистка барабана» ցուցիչը կաճակ վկացքի յուրաքանչյուր 25 ցիկլից հետո, որպեսզի հիշեցնի ձեզ թմրուկը մաքրելու մասին և կոնստանտի (կրկին վերսկսելով վկացքի ցիկլերի քանակը) «Очистка барабана» ֆունկցիան մեկնարկելուց հետո: Հաշվիչը գորյաքանցել կարելի է նաև ձեռքով՝ առանց այս ֆունկցիան գործարկելու. պարզապես սեղմեք և 3 վայրկյան պահեք «Очистка барабана» կոճակը: Ցուցիչը վիսակվի, և 25 ցիկլի հաշվարկը նորից կսկսվի:

«ԼՎԱՑՔԻ ԺԱՄԱՆԱԿ ԶՐԻ ԶԵՐՄԱՍՏԻՃԱՆԻ ԸՆՏՐՈՒԹՅՈՒՆ»

Կոճակը հաջորդաբար սեղվելով՝ կարող եք ընտրել վկացքի ձեր ջերմաստիճանը, եթե այն ծրագրով նախատեսված է:

«ДОЗАГРУЗКА БЕЗВЕСЬ» («ՀԱՂՈՒՍԻՒՄ ԼՐԱՏՈՒՑԻՑ ԲԵՆՈՒՄ»)

Այս մոդելը հագեցած է վկացք ընթացքում հագուստի լրացուցիչ բեռնման հնարավորությամբ: Դա անելու համար սեղմեք «Старт/Пауза» («Մեկնարկ/Դադար») կոճակը և պահեք երեք վայրկյան:

7. ՏԵՆԻՍԿԱԿԱՆ ՄՊԱՍԱՐԿՈՒՄ

⚠ ՌՈՒՆԱՐՈՒԹՅՈՒՆ

- Սարքը մաքրելուց, ինստելուց, տեխնիկական սպասարկումից և սույն պարբերությունում նկարագրված այլ գործողություններից առաջ միշտ դուրս բերեք խորցակը վարողակից և փակեք ջրամատակարարման ծրագրը:
- Արգելվում է օգտագործել լուծող նյութեր վկացքի մեքենան վառելուց և թունավոր և/կամ պայթուցիկ զգալի արտանետումից խուսափելու համար:
- Վկացքի մեքենան մաքրելու համար արգելվում է ջուր օգտագործել:
- Վկացքի մեքենան մաքրելու համար արգելվում է օգտագործել քլորսոլիտը (PCMX) հակասեպտիկ, Եթիլային սպիրտ կամ միջնաթթու (մեթանաթթու) կամ դրա համարժեքները պարունակող մաքրող միջոցներ, քանի որ այդ նյութերը կարող են վնաս հասցնել մեքենային:

ՍԱՐՁԻ ՄԱՐՈՒՐ



Սարքի ժամանակին և մանրակրկիտ մաքրումը երկարացնում է դրա ծառայության ժամկետը և պահպանում հանելի տեսք: Անհրաժեշտության դեպքում մաքրեք մեքենայի մակերեսը թույլ, ոչ հոկող մաքրող կոսմետիկ: Եթե մեքենայի վրա ջուր թափվի, անմիջապես հավաքեք այն սրբիչով: Մաքրման համար մի օգտագործեք սուր առարկաներ, որպեսզի չվնասեք կաղապարը և չխախտեք սարքի կառուցվածքը:

! ՌԻՇԱՐՈՒԹՅՈՒՆ

Մեքենան մաքրելու համար ոչ մի դեպքում մի օգտագործեք ուժեղ ազդեցության քիմիական կոսմետիկ, հոկող մաքրող միջոցներ կամ լուծիչներ: Դրանք կարող են փչացնել մեքենայի արտաքին տեսքը:

ԹՄԲՐՈՒԿԻ ՆԵՐՍԻ ՄԱԿԵՐՆՈՒՅՅԻ ՄԱՐՈՒՐ

Ամեն անգամ լվացքից հետո չորացրեք թմբուկը, որպեսզի թմբուկում չմնան ծորակի ջրում եղած խառնուրդի մնացորդներ, լվացող միջոցների մնացորդներ, լվացքից մնացած կեղտ և գործվածքների մասնիկներ, որպեսզի թմբուկում լրացուցիչ խոնավություն չառաջանա, ինչն էլ նպաստում է բորբոսի բազմացմանը:

Հագուստի մետաղական մասերը (կոճակներ, սևեռակներ, շղթաներ) կարող են ծակի հետքեր թողնել թմբուկի վրա: Ինտենք, որ այդ հետքերը ժամանակին հեռացվեն: Թմբուկը մաքրելու համար ազդեցիվ մաքրող միջոցներ, ծանր հեռացնող միջոցներ կիրառել պետք չէ, ուստի ավելի լավ տարբերակ, քան կանոնավոր կախիարգելումն է, չկա:

Ինչպես նաև, ձեզ տրված է օգնություն: այս մոդելը համալրված է «Թմբուկի մաքրում» գործառնությով:

ԱՂԱՎՈՒ և ԴՈՒՆ ԿՆԻՔՆԵՐԻ ՄԱՐՈՒՐ



Սրբեք ապակին և կնիքները յուրաքանչյուր լվացումից հետո, որպեսզի հեռացնեք մազախավերև ու կեղտաբեղեր: Յուրաքանչյուր լվացքից հետո դռան կնիքի ծալքերից իսկնեք մետաղադրամները, կոճակները և այլ մանր իրերը:

Եթե լվացքից հետո ջուրը երկար ժամանակ մնում է կնիքի ծալքերում, արդյունքում տիպի հոտ է առաջանում:

ԴՈՄՊԻ ՖԻՆՏՐԻ ՄԱՐՈՒՐ

Ջրահեռացման պոմպի ֆիլտրը կարող է գտնել գործվածքների մնացորդները և մանր օտար առարկաները լվացվող իրերից:

Լվացքի մեքենայի բնականոն աշխատանքն ապահովելու համար պարբերաբար մաքրեք ֆիլտրը:

Դոմպն անհրաժեշտ է ստուգել, եթե մեքենան չի կատարում ջրահեռացման գործողությունը և/կամ չի քամում, ինչպես նաև, եթե մեքենան ջրահեռացման ժամանակ արձակում է ոչ բնորոշ արմուկ պոմպը արգելափակող օտար առարկաների պատճառով:

- Սարքի շահագործման ընթացքում, կախված ընտրված ծրագրից, պոմպի միջով կարող է տաք ջուր հոսել:
- Ոչ մի դեպքում մի հանեք պոմպի կափարիչը պարզաջրման ցիկլի ընթացքում: Սպասեք, մինչև սարքը կավարտի աշխատանքը որոշակի ռեժիմում և կկսի ջուրը թափել:
- Ապահովեք անվտանգ և ապահով տեղավորում վահանակներ տեղադրելիս:

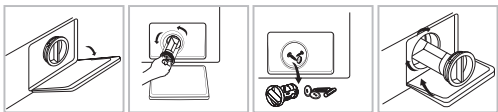

1. Հանեք խցանիչ վահանակը:
2. Հետ պտտեք զտիչը՝ պտտելով այն ժամացույցի սլաքի հակառակ ուղղությամբ:
3. Մաքրեք ֆիլտրը օտար առարկաներից:
4. Դարձյալ տեղադրեք ֆիլտրն իր տեղում և փակեք վահանակը:

ԼՎԱՑՔԻ ՄԵՔԵՆԱՅԻ ՖԻՆՏՐԻ ՄԱՐՈՒՐ

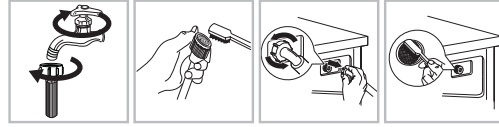

1. Մաքրեք մուտքային խողովակի ֆիլտրը:
2. Անջատեք ջրի մատակարարման փողոցակը լվացքի մեքենայից: Դուրս բերեք ֆիլտրը երկար տափակաբերան արցանով:
3. Մաքրեք լվացքի մեքենայի ֆիլտրը:
4. Տեղադրեք ֆիլտրը իր տեղում և ևորից միացրեք ջրամատակարարման փողոցակը:
5. Մաքրեք ֆիլտրը 3 ամիսը մեկ՝ լվացքի մեքենայի բնականոն աշխատանքն ապահովելու համար:

ՃԱՆՈՒԹՅՈՒՆ՝ Նախ լվացեք ծորակի ֆիլտրը, և ապա՝ լվացքի մեքենայի ֆիլտրը:

ԼՎԱՑՈՂ ՄԻՋՈՑԻ ԴՐԱԿԻ և ԴՐԱ ԲԱԺՆՆԵՐԻ (ԽՏԻՆՆԵՐԻ) ՄԱՐՈՒՐ

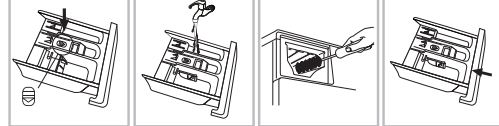

1. Սեղմեք կոճակը (գտնվում է կոնտիցիոների խցիկի վերևում) և հանեք դարակը:
2. Դարակը լվացեք ջրով:
3. Մաքրեք դարակի ներսի մասը հին ատամի խոզանակով կամ նմանատիպ այլ խոզանակով:
4. Տեղադրեք դարակը իր տեղում և վերադարձրեք այն իր սկզբնական դիրքին:

ՃԱՆՈՒԹՅՈՒՆ՝

- Մաքրման համար մի օգտագործեք սպիիտ, լուծիչներ կամ քիմիական կոսմետիկ:
- Լվացող միջոցի դարակը խորհուրդ է տրվում մաքրել 3 ամիսը մեկ:

8. ՀՆԱՐԱՎՈՐ ԱՆՍԱՔՈՒԹՅՈՒՆՆԵՐԻ ՎԵՐԱՑՈՒՄ

Խնդրի նկարագրություն	Հնարավոր պատճառ	Հնարավոր լուծում
Մեքենայի մշտ ջուր չի մատուցվում	<ul style="list-style-type: none"> • Ջրի հավաքման ծորակը բաց չէ: • Ջրամատու-կարարում չկա: • Չկա ջրի հոսք: Ջուրը ստանել է ջրամատու-կարարման փողոցակի մեջ: • Ֆիլտրը (զտիչը) խցանված է: 	<ul style="list-style-type: none"> • Բացեք ջրի հավաքման ծորակը: • Ստուգեք՝ արդյոք ջրամատու-կարարման համակարգում ջուր կա: • Կատարեք հանցեցում: • Մաքրեք ֆիլտրը (զտիչը):
Դռանը չի բացվում	<ul style="list-style-type: none"> • Աշխատում է մեքենայի ներկառուցված պաշտպանական համակարգը: • Լվացքի ծրագիրը դեռ չի ավարտվել: 	<ul style="list-style-type: none"> • Անջատեք սնուցման արդյուրը: • Սպասեք մինչև ծրագրի ցիկլը կավարտվի:

Բարձր արժույժ: Ուժեղ թրթռում	<ul style="list-style-type: none"> Փոխադրման պտուտակները հանված չեն: Թմբուկի մեջ օտար առարկաներ կան (մետաղադրամներ, վարսակալներ): 	<ul style="list-style-type: none"> Հետ պտտեք փոխադրման պտուտակները: Նախքան մեքենան գործարկելը, ուշադիր ստուգեք օտար առարկաների չկա՞ն արդյոք լվացվող հագուստների մեջ:
Չի աշխատում ինդիկատորը կամ Էլբրանը	Էլբրանի կամ ինդիկատորի լամպի պլաստայի էլեկտրական միացումը խախտված է	Անջատեք մեքենայի սնուցումը և ստուգեք՝ արդյոք այն միացված է աշխատող վարդակին
Տարօրինակ հոտի առկայություն	Հնարավոր է ռեզինի մի փոքր հոտ լինի, այնպես, ինչպես սարքի որոշ տարրեր պատրաստվել են՝ օգտագործելով այս նյութը:	
Ջուրը մատակարարվում է մեքենա լվանալու ցիկլի ժամանակ	Եթե լվացքի ժամանակ ջրի մակարդակն իջնում է, մեքենան այն ավտոմատ կերպով լրացնում է:	
Ցիկլի ժամանակ տեղի է ունենում ջրի ետհոսք	Օգտագործվել է ուժեղ փրփրող լվացքի փոշի:	

Չափազանց շատ փրփուր	<ul style="list-style-type: none"> Դարակի մեջ չափազանց մեծ քանակությամբ փոշի է ավելացվել: Օգտագործվել է ձեռքի լվացքի համար նախատեսված փոշի:
Մինչև ցիկլի ավարտը ժամանակն անընդհատ փոխվում է	Հագուստը լվացքի ընթացքում կծիկ է դառնում, մեքենան կարգավորում է ցիկլի ժամանակը՝ որակյալ լվացք իրականացնելու համար:
Լվացքի մեքենան չի գործարկվում	<ul style="list-style-type: none"> Ստուգեք՝ արդյոք ռնակը կիպ փակված է: Ստուգեք, արդյոք սնուցման մալուխի խրոցակը ճիշտ է տեղադրված: Ստուգեք, արդյոք ջրի մատակարարման ծորակը բաց է: Ստուգեք, արդյոք սեղմված է «Start/Play» կոճակը:
Մեքենան աշխատում է շատ փոքր ծավալով ջրով	Ընտրված ռեժիմում աշխատելու համար որոշակի քանակությամբ լվացքի համար մեքենան օգտագործում է փոքր քանակությամբ ջուր:
Մեքենան չի վերսկսում աշխատանքը Էլեկտրա-Էներգիայի անջատումից հետո	Հոսանքի լարման բարձրացման կամ հոսանքի անջատման դեպքում լվացքի մեքենան ավտոմատ կերպով անջատվում է: Մեքենան վերագործարկելու համար սեղմեք միացման կոճակը և վերականգնեք ծրագիրը:

ՍԽԱԼՆԵՐԻ ՑՈՒՑՈՒՆԵՐ

Սխալի կոդը	Հնարավոր պատճառը	Հնարավոր որոշումը
E30	Լվացքի մեքենայի ղոնակը կիպ չի փակված	Ղոնակը կիպ փակեք, անջատեք մեքենան և Նորից միացրեք
E10	խախտված է մեքենայի ջրի մատակարարումը	Ստուգեք՝ արդյոք ջրատար խողովակում ճնշումը համապատասխանում է անհրաժեշտ պարամետրերին: Ստուգեք՝ կան արդյոք ջրամատակարարման փողոցակի վնասվածքներ: Մաքրեք խողովակաճյուղի վրայի խոշոր մասի ֆիլտրը ջրամատակարարման փողոցակի հետ միացման համար
E21	Ջրահեռացումը երկար ժամանակ չի դադարում	Համոզվեք, որ ջրահեռացման փողոցակը խցանված չէ, և որ այն տեղադրված է սույն ձեռնարկում Նշված առաջարկությունների համաձայն (օրինակ, կարող է առաջանալ սիֆոնի էֆեկտ)
E12	Ջրի գերհոսք	Անջատեք և Նորից միացրեք մեքենան
EXX	Այլ պատճառ	Անջատեք և Նորից միացրեք մեքենան: Եթե անսարքությունը չվերանա, դիմեք լիազորված սպասարկման կենտրոն

! **ՑՈՒՑԱՂՈՒԹՅՈՒՆ**

Եթե լվացքի ցիկլը վերսկսելուց հետո խնդիր կրկնվում է, սարքը հոսանքից անջատեք, թափեք ջուրը և դիմեք լիազորված սպասարկման կենտրոն:

9. ՏԵԽՆԻԿԱԿԱՆ ԲԵՌՈՒԹԱԳԻՐԸ

Модель	CT-1920	CT-1921
Էլեկտրական անվտանգության դաս	I	
Գնահատված լարում	220-240 V~ 50 Հց	
Պահանջված հզորություն, Վտ	2000	
Գնահատված հոսանքի ուժ, Ա	10	
Լվացքի առավելագույն քեռում (քաշ), կգ	6	7
Քաման (պտույտի) առավելագույն արագություն, պտ/րոպ	1000	1200
Էներգաարդյունավետության դաս	A+++	
Քաման արդյունավետության դաս	C	
Էլեկտրաէներգիայի սպառումը մեկ ցկլի համար, կՎտ*ժ	0,737	0,784
Էներգիայի սպառումը մեկ տարում, կՎտ*ժ	137	139
Ջրի սպառումը մեկ ցկլի համար, լ	43	45
Ամենամյա ջրի ընդհանուր սպառումը, լ	9240	9900
Թմրուկի ծավալը, լ	39,5	45
Լվացքի ժամանակ արժուկի մակարդակը, դԲ	59	
Արժուկի մակարդակը քաման ժամանակ, դԲ	79	
Անհրաժեշտ ճնշումը ջրատար խողովակում	0,05 - 1 ՄՊա	
Անջրանցիկության դաս	IPX4	
Չտաքաշ, կգ	52	55
Չափերը (LxHxP), սմ	59,5x40x85	
Չափերը՝ ներառյալ դուրս ցցված մասերը (LxHxP), սմ	67x57,3x88,8	

10. ԱՄՐԵՔ ՀԱՆՁՆՈՒՄԸ ՎԵՐԱՇԱՀԱՎՄԱՆ

Աարքի ծառայության ժամկետը լրանալուց հետո այն կարելի է առանձնացնել սովորական կենցաղային թափոններից և հանձնել Էլեկտրական սարքերի ընդունման հասույժ կետ վերածակելու համար:

11. ՄԵՐՏԻՖԻԿԱՑՄԱՆ ԱՄԱՆՆ ԵՐԵՎԿՈՒԹՅՈՒՆ, ԵՐԱՇԽՔԱՅՈՒՆ ՊԱՐՏԱԿԱՆՈՒԹՅՈՒՆՆԵՐ

Այս ապրանքի ծառայության ժամկետը 10 տարի է՝ սկսած այն վերջնական սպառողի վաճառելու ամսաթվից, եթե ապրանքը օգտագործվում է օսյև ձեռնարկում՝ Նշված ցուցումների և գործող տեխնիկական չափանիշներին խիստ համապատասխան: Ծառայության ժամկետի ավարտից հետո դիմե՛ք ձեր մոտակա սպասարկման կենտրոն՝ Աարքի հետագա շահագործման վերաբերյալ առաջարկություններ ստանալու համար: Ապրանքի արտադրության ամսաթիվը Նշվում է սերիայի համարում (2 և 3 Նիշերը՝ տարի, 4 և 5 Նիշերը՝ արտադրության ամիս): Աարքի սպասարկման ժամանակ որևէ հարցի ծագման կամ դրա անսարքության դեպքում դիմե՛ք TM CENTEK-ի լիազորված սպասարկման կենտրոն: Կենտրոնի հասցեն կարելի է գտնել <https://centek.ru/servis> կայքում: Աջակցության ծառայությունների հետ կապ հաստատելու միջոցներ՝ հեռ՝ +7 (988) 24-00-178, VK՝ vk.com/centek_krd: Գլխավոր սպասարկման կենտրոն՝ ՍՊԸ «Լարինս-Սերվիս», ք. Կրասնոդար: Նեռ: +7 (861) 991-05-42:

Ապրանքն ունի համապատասխանության սերտիֆիկատ:



12. ԱՐՏԱԴՐՈՒՄ ԵՎ ՆԵՐՄՈՒԾՈՒՄ ԱՄԱՆՆ ԵՐԵՎԿՈՒԹՅՈՒՆ ՆԵՐՄՈՒԾՈՂ՝ ՕՕՕ Լարինս-Էլեկտրոնիքս: Հասցե՝ Ռուսաստան, 350080, ք. Կրասնոդար, ուլ. Դեմուսա, 14: Նեռ. +7 (861) 2-600-900:

ՀԱՐՁԵԼԻ ՄՊԱՌՈՂՈՒ

Բոլոր սարքերի համար երաշխիքային ժամկետը 24 ամիս է՝ սկսած վերջնական սպառողին վաճառելու ամսաթվից: Տվյալ երաշխիքային կտրոնով արտադրողը հաստատում է այս սարքի սպասուհանդիմանը և պարտավորվում է անվճար հիմնելով վերացնել արտադրողի մեղքով առաջացած բոլոր անսարքությունները:

ԵՐԱՇԽՔԱՅՈՒՆ ՄՊԱՍԱՐԿՄԱՆ ՊԱՅՄԱՆՆԵՐԸ

- Երաշխիքը գործում է գրանցման հետևյալ պայմանները կատարելու դեպքում՝
 - հարկավոր է ճիշտ և պարզ կերպով լրացնել արտադրողի քնտրիկ երաշխիքային կտրոնը՝ Նշելով մոդելի անվանումը, սերիայի համարը, վաճառքի վաճառքի ամսաթիվը, ավելացնելով վաճառող ընկերության կնիքը և վաճառող ընկերության ներկայացուցչի ստորագրությունը երաշխիքային կտրոնի վրա, կնիքներ յուրաքանչյուր կտրվող կտրոնի վրա, գևորդի ստորագրությունը:
 - Արտադրողը իրավասու է մերժել երաշխիքային սպասարկումը վերը Նշված փաստաթղթերը չներկայացնելու դեպքում, կամ եթե դրանցում Նշված տեղեկությունը թերի, անհասկանալի կամ հակասական է:
- Երաշխիքը գործում է օգտագործման հետևյալ պայմանները կատարելու դեպքում՝
 - պետք է սարքը օգտագործել ձեռնարկում Նշված ցուցումներին խիստ համապատասխան,
 - հարկավոր է հետևել անվտանգության կանոններին ու պահանջներին:
- Երաշխիքը չի ներառում սարքի պարբերական սպասարկում, մաքրում, տեղադրում, կարգաբերում սեփականատիրոջ տակը:
- Երաշխիքը չի տարածվում հետևյալ դեպքերի վրա՝
 - մեխանիկական վնասվածքներ,
 - սարքի բնականոն մաշում ժամանակի ընթացքում,
 - օգտագործման պայմանների չպահպանում կամ սխալ գործողություններ սեփականատիրոջ կողմից,
 - սխալ տեղադրում, բեռնափոխադրում,
 - բնական արեմտիք (կայծակ, հրդեհ, ջրիեղել և այլն), ինչպես նաև վաճառողից և արտադրողից չկախված այլ պատճառներ,
 - կողմնակի առարկաների, հեղուկաների, միջատների ընկնելը սարքի մեջ,
 - վերանորոգում կամ կառուցվածքային փոփոխություններ չլիազորված անձանց կողմից,
 - սարքի օգտագործումը արդիֆեկոնալ կապտակներով (ծանրաբեռնվածությունը գերազանցում է կենցաղային օգտագործման մակարդակը), սարքի միացումը Էլեկտրամատակարարման հեռահաղորդակցական և կաբելային ցանցերին, որոնք չեն համապատասխանում պետության տեխնիկական չափանիշներին,
 - սպրանքի հետևյալ պարտազանների փչացում, եթե դրանց փոխարինումը նախատեսված է կառուցվածքով և կապված չէ սպրանքի սպամոնտմասման հետ՝
 - սխալ անվճարված վնասվածքներ, կուտակվող մարտկոցներ, Էլեկտրականության տարրեր (մարտկոցներ), Էլեկտրամատակարարման արտաքին բյուրներ և լիցքավորիչներ,
 - սպառողի կողմից և պարտազանների (փաթեթ, պատյաններ, գոտիներ, պայտասկներ, ցանցեր, դասկներ, շշեր, ափսեներ, տակիրոններ, վանդակներ, շամփուրներ, փողորակներ, խողովակներ, խոզանակներ, կցորդներ, փոշեհավաք պարբեր, ֆիլտրեր, հոտի կանխիչներ),
 - մարտկոցներով աշխատող սարքերի դեպքում աշխատանք ոչ համապատասխան կամ սպառված մարտկոցների հետ,
 - կուտակվող մարտկոցներով աշխատող սարքերի դեպքում կուտակվող մարտկոցները լիցքավորելու կանոնների խախտումների պատճառով առաջացած վնասներ:
- Այս երաշխիքը տարվում է արտադրողի կողմից ի հավելումն սպառողի գործող օրենսդրության սահմանված իրավունքների և որևէ կերպ չի սահմանափակում դրանց:
- Արտադրողը պատասխանատվություն չի կրում մարդկանց, ընտանի կենդանիներին, սպառողի կամ երրորդ անձանց գույքին TM «Centek»-ի ապրանքի կողմից ուղղակիորեն կամ անուղղակիորեն հասցված որևէ վնասի համար, եթե դա տեղի

Ե ունեցել ապրանքի օգտագործման և տեղադրման կանոններն ու պայմանները չպահպանելու, սպառողի կամ երրորդ անձանց դիտավորյալ կամ անզգույշ գործողությունների (անգործություն), ֆորսմաժորային հասկամանքների արդյունքով:

- Սպասարկման կենտրոնն ապրանքը ընդունում է միայն մաքուր վիճակում (սարքի վրա չպետք է լինեն սննդի մնացորդներ, փոշի և այլ կեղտեր):

Արտադրողը իրավասու է փոխել սարքի դիզայնը և բնութագիրը առանց նախնական ծանուցման:

ENGLISH

Dear Customer,

Thank You for purchasing a CENTEK brand product. We guarantee flawless function of this item, provided the guidelines of its operation are observed.

PURPOSE OF THE APPLIANCE

The product is intended only for home use and for textiles in household amounts suitable for machine washing and drying. This appliance is for indoor use only and not intended for built in use. Only use according to these instructions. The appliance is not intended for commercial use.

Any other use is considered as improper use. The producer is not responsible for any damage or injuries that may result of it.

This appliance is designed for use in domestic and similar applications, in particular:

- in personnel kitchen zones at stores, offices and industrial facilities;
- at agricultural farms;
- by clients at hotels, motels and other residential facilities;
- in private boarding houses.

1. SAFETY PRECAUTIONS

Please read the following safety information thoroughly and follow it strictly to minimize the risk of fire or explosion, electric shock and to prevent property damage, personal injury or loss of life. Failing to follow these instructions shall void any warranty.



ATTENTION

ELECTRIC SHOCK HAZARD!

- If the supply cord is damaged, it must be replaced by the manufacturer, its service agent or similarly qualified persons in order to avoid a hazard.
- If the machine is damaged, it must not be operated unless repaired by the manufacturer, its service agent or similarly qualified persons.

- The appliance should not be used by physically, sensory or mentally handicapped persons (including children) or by persons without sufficient experience or knowledge, unless such persons are under supervision, or have been instructed on the use of the appliance, by the persons responsible for their safety. Take precautions not to let children play with the appliance.

Remark according to EU requirements:

- The appliance can be used by children aged from 8 years and above and persons with reduced physical, sensory or mental capabilities or lack of experience and knowledge if they have been given supervision or instruction concerning use of the appliance in a safe way and understand the hazards involved. Children shall not play with the appliance. Cleaning and user maintenance shall not be made by children without supervision.
 - Children should be supervised that they do not play with the appliance.
 - Children 3 years and under shall be kept away from the appliance or continuously supervised.
- Animals and children may climb into the machine. Check the machine before every operation.
 - Do not climb or sit on the appliance.

INSTALLATION LOCATION AND SURROUNDING

- All washing and additional substances are to be kept in a safe place out of the reach of children.
- Do not install the machine on a carpet floor. The obstruction of the openings by a carpet can damage the machine.
- Keep the appliance clear from heating sources and direct sunlight to avoid plastic and rubber parts to corrode.
- Do not use the appliance in humid environments or rooms containing explosive or caustic gas. In case of water leakage or water splashes let the appliance dry in the open air.
- The appliance must not be installed behind a lockable door, a sliding door or a door with a hinge on the opposite side to that of the washing machine.
- Do not operate the machine in rooms with a temperature of below 5 °C. This can cause damages to parts of it. If it is unavoidable, make sure to drain the water completely from the appliance after every use to avoid damages caused by frost.
- Never use flammable sprays or substances in the immediate proximity of the appliance.

INSTALLATION

- Remove all packaging material and transport bolts before using the appliance. Otherwise, serious damage may result.
- This appliance is equipped with a single inlet valve and can be connected to the cold water supply only.
- Mains plug must be accessible after installation.
- Before washing clothes for the first time, the product shall be operated once throughout all the procedures without any clothes inside.
- Before using the washing machine, the product shall be calibrated.
- Do not put any excessively heavy objects on the appliance, like water containers or heating devices.
- The new hose-sets supplied with the appliance are to be used and that old hose-sets should not be reused.
- Max. Inlet water pressure 1 MPa. Min. inlet water pressure 0.05 MPa.

ELECTRICAL CONNECTION

- Make sure the supply cable is not trapped by the machine, it can get damaged.
- Connect the product to a grounded outlet protected by a fuse complying with the values in the «Technical specifications» table. The grounding installation has to be made by a qualified electrician. Ensure that the machine is installed in accordance with the local regulations.
- Water and electrical connections must be carried out by a qualified technician in accordance with the manufacturer's instructions and local safety regulations.



ATTENTION

- Don't use multiple plugs or extension cords.
- The appliance must not have an external switching device such as a timer or connected to a circuit that is regularly switched on and off.
- Do not pull the plug out of the mains outlet if there is flammable gas around.
- Never pull out power plug with wet hands.
- Always pull at the plug, not at the cable.
- Always unplug the appliance if it is not being used.

WATER CONNECTIONS

- Check the connections of the water inlet tubes, the water tap and the outlet hose for possible problems due to changes of water pressure. If the connections loosen or leak close the water tap and get it repaired. Do not use the appliance before the pipes and hoses are installed properly by qualified persons.
- Glass door may become very hot during the operation. Keep children and pets far away from the machine while it is operating.
- The water inlet and outlet hoses have to be safely installed and remain undamaged. Otherwise, water leakage can occur.
- Do not remove the drain pump filter while there is still water in the appliance. Big quantities of water can leak out, and there is a risk of scalding due to hot water.

OPERATION AND MAINTENANCE

1. Never use any flammable, explosive or toxic solvents. Do not use gasoline and alcohol etc. as detergents. Only select detergents that are suitable for machine washing.
2. Make sure that all pockets are emptied. Sharp and rigid items such as coins, brooches, nails, screws, stones etc. may cause serious damages to this machine.
3. Remove all objects from pockets such as lighters and matches before use the appliance.
4. Thoroughly rinse items that have been washed by hand.
5. Items that have been soiled with substances such as cooking oil, acetone, alcohol, petrol, kerosene, spot removers, turpentine, wax and wax removers should be washed in hot with an extra amount of detergent before being dried in the appliance.
6. Items containing foam rubber (latex foam), shower caps, water proof textiles, rubber backed articles and clothes or pillows fitted with foam rubber pads should not be dried in the machine
7. Fabric softeners or similar products should be used as recommended in their instructions.
8. Never try to open the door forcefully. The door will unlock shortly after the end of a cycle.
9. Please do not close the door with excessive force. If it is found difficult to close the door, please check if the clothes are properly inserted and distributed.
10. Always unplug the appliance and close the water tap before cleaning and maintenance and after each use.
11. Never pour water over the appliance for cleaning purpose. Risk of electric shock!
12. Repairs shall only be carried out by the manufacturer, its service agent or similarly qualified persons in order to avoid a hazard. The producer will not be responsible for damages caused by the intervention of not authorized persons.

TRANSPORT

1. Before Transport:
 - Bolts shall be reinstalled to the machine by a specialized person
 - Accumulated water shall be drained out of the machine
2. This appliance is heavy. Transport with care. Never hold any protruding part of the machine when lifting. The machine door cannot be used as a handle.

REQUIREMENTS FOR INSTALLATION, STORAGE, TRANSPORTATION (SHIPMENT), SALE AND DISPOSAL

1. The appliance does not require any permanent installation or securing.
2. The manufacturer or consumer should store the appliance in suitable packaging in heated facilities at a temperature of 5 °C to 40 °C and a maximum relative humidity of 80 %. The storage facilities should not contain aggressive, corrosion-provoking environments (acidic or alkaline vapors).
3. The following requirements should be observed to ensure proper transportation of the appliance:
 - remove all internal accessories from the appliance, if any are installed, and pack them separately;
 - ensure that the appliance is properly packed to retain its functionality and exterior look (bulky appliances should be wrapped into plain or bubble polyethylene film with corrugated cardboard inserts in sensitive places);
 - securely fasten the appliance with straps to prevent its displacement within the vehicle during transportation;
 - transport the appliance only in an enclosed vehicle to eliminate any impact from the outdoor environment;
 - ensure that the appliance is handled with utmost care during loading and unloading to keep the packaging undamaged.
4. The appliance requires careful handling to keep it from dust, dirt, mechanical impact, moisture, fire, etc.
5. The appliance should be sold and purchased in compliance with the local legislation.
6. Do not discard the appliance together with other domestic waste upon expiry of its service life. Instead, it should be turned over for disposal to a specialized recycling facility for electric and electronic equipment in compliance with the federal or local legislation. By ensuring proper disposal of the appliance You

contribute to the saving of natural resources and the prevention of damage to the environment and human health, which may occur in case of improper handling. Detailed information about disposal facilities suitable for your appliance located in Your area is available from the local municipal authorities or a domestic waste disposal company.

7. If any malfunction of the appliance should occur, please immediately contact an authorized service center or turn the appliance over for disposal.

Should You decide to transfer the appliance to another person, please pass the present manual over along with it.

2. APPLIANCE DESCRIPTION

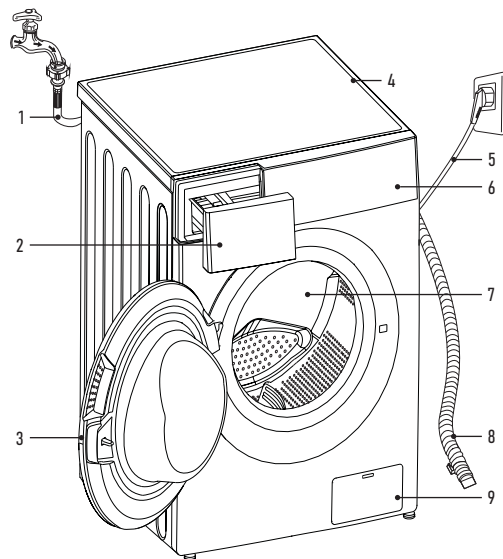

1. Water supply tube
2. Washing agent drawer
3. Door
4. Top cover
5. Power cable
6. Control panel
7. Drum
8. Drain hose
9. Filter

3. SCOPE OF SUPPLY

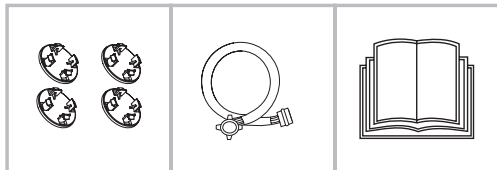

- Washing machine - 1 pc.
- Plugs - 4 pcs.
- Water supply hose - 1 pc.
- User Manual - 1 pc.

4. OPERATING THE WASHING MACHINE

INSTALLATION LOCATION

! ATTENTION

- Stability is essential for preventing spontaneous displacement of the appliance during operation.
- Ensure that the appliance is leveled out. Allowable floor gradient - 1°.
- Ensure that the appliance is not standing on its power cable and not jamming it.
- The minimum clearance between the appliance and the walls or adjacent permanently fixed objects shall be 20 mm at the sides and 100 mm at the back.

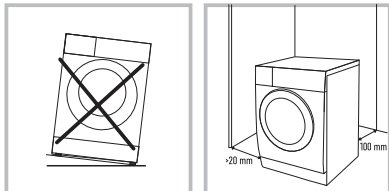

1. The washing machine should be installed on a dry, level and hard surface.
2. Keep the appliance away from direct sunlight.
3. The washing machine should be installed in a well-ventilated room.
4. The temperature in the room should not drop below 5 °C.
5. Install the washing machine away from heat sources, such as coal or gas ovens, fireplaces or heaters. If this is not possible, install suitable heat insulation between the appliances, lined with aluminum foil facing the heat source. The heat shield should cover the entire surface area of the washing machine. The washing machine should not be heated with by the heat sources.

UNPACKING THE WASHING MACHINE

! ATTENTION

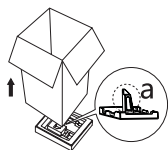

Packaging materials (e.g. film or plastic foam) can present a hazard for children. **SISK OF SUFFOCATION!** Store the packaging materials out of reach of children.

While unpacking the appliance ensure that it has not been damaged during transportation. If any damage is revealed, do not connect the machine - immediately contact the Manufacturer (vendor).

Check the scope of supply.

1. Remove the cardboard box and foam plastic packaging.
2. Lift the washing machine and remove the packaging from its base. Ensure that the small foam plastic triangle is removed from the machine base. If not, lay the appliance on a side, then manually remove the foam plastic triangle from the bottom of the appliance.
3. Remove the tape binding the power cable to the drain hose.
4. Remove the water intake tube from the drum.

! ATTENTION

Remove the four transport bolts from the back side of the machine before operating it.



1. Unscrew the 4 transport bolt with a suitable wrench.
2. Extract the bolts, including the rubber washers, from the machine body, keep them in case of future transportation.
3. Close the bolt holes with the supplied plugs.

NOTE: Failure to remove the transport bolts will result in strong vibration and noise, spontaneous displacement of the machine and can cause irreparable damage to the machine.

LEVELING THE WASHING MACHINE



Level out the washing machine using the threaded feet so that the deviation from the horizontal plane does not exceed 1°. Loosen the lock nut with a wrench. Turn the foot until it is firmly pressed against the floor.

Adjust all 4 feet as described in Item 2 so that the machine stands level and does not wobble. Use a construction water level to check the leveling of the machine.

STABILITY CHECK

The washing machine should not rock or wobble when pressed on the corners of the top cover (check both diagonal directions). If the machine wobbles readjust the feet.

4. Secure the feet after adjustment by tightening the lock nuts on all 4 feet.

! ATTENTION

Firmly tighten the locknuts of all four feet against the machine body after adjustment.

NOTE:

- A proper placement and leveling of the machine guarantees its long-term, stable and reliable operation.
- The washing machine should be installed absolutely level and stably.
- The machine should not rock or wobble under load.
- Avoid contact of the machine feet with moisture. Otherwise vibration or noise may occur.

! ATTENTION

If the washing machine is installed on a carpeted floor, make sure that its base is raised above the carpet pile. Otherwise ventilation may be hindered or impossible.

CONNECTING TO WATER SUPPLY

! ATTENTION

Connection of the appliance to water supply should only be performed by a skilled technician.

NOTE:

- The water supply pressure should be within the range of 0,5 to 1 mPa (0,5-10 kg/cm²). If the pressure exceeds 1 mPa a pressure-reducing device should be installed upstream of it.
- Do not apply excessive force when screwing the water supply tube onto the tap.
- Regularly check condition of the tube, replace if necessary.
- Use only brand new water supply tubes for washing machines, do not use old tubes e.g. used with the pervious machine.

! ATTENTION

Connect the washing machine only to the cold water supply piping. The internal components of the machine are not made of materials suitable for hot water. Besides, the supply of hot water into the machine will disturb the temperature modes during washing and cause damage to your laundry. Hot water may contain anti corrosion additives which are detrimental to the internal parts of the washing machine.

CONNECTING THE INLET TUBES AND VALVES

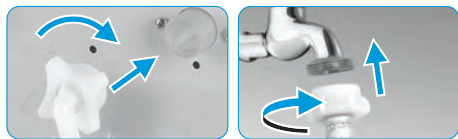

1. Check the availability of the rubber gaskets on both sides of the flexible tube. If necessary, insert the rubber gaskets into the threaded fittings of each hose end for sealing the connections.
2. Usually, on the water supply piping side, the tube is connected to a three-way valve attached to the tube to provide water cutoff from the machine. Screw the ring nut of the tube onto the valve by hand as firmly as possible, then tighten by a quarter or half turn with a suitable tool. Do not overtighten the nut, as this may rupture the gasket and cause a leak.
3. After connecting open the valve to flush any contaminants (dirt, dust, sand) from the tube that may have gotten inside during installation. Collect the water in a bucket or basin.
4. Screw the ring nut of the tube onto the washing machine inlet, then tighten it the same way as on the water supply valve.

NOTE: Every time you open the water supply valve after connecting it to the machine, do it slowly to prevent surge (hydraulic shock) and damage to the internal component of the machine.

Close the water supply valve every time after using the machine to prevent leaks and spillage.

ATTENTION

Do not try to extend the water supply tube yourselves! If the water supply tap is located too far away from the machine, buy a longer tube.

NOTE: The washing machine can be connected to water supply via an ordinary domestic tap. In this case all the same requirements should be observed, besides, to avoid spillage, please ensure that the connection between the tap and the hose is tight and secure and the tube will not come off the tap. However, this connection method is not recommended and can only be applied if a fixed connection to water supply is not possible.

DRAIN HOSE CONNECTION

ATTENTION

Connection of the appliance to the drain should only be performed by a skilled technician.

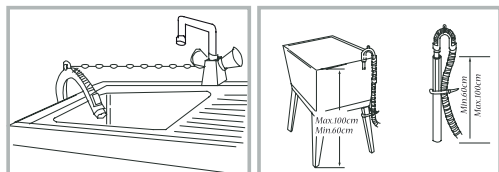

1. One end of the hose is fixed to the appliance. Do not pull it out or force it in.
2. The other (free) end of the hose can be routed into a bathtub, sink, or connected to the drain (sewage) piping.
3. If the free end of the hose is routed into a bathtub or sink, it should be firmly secured (e.g. with a special bathtub clamp). A loose hose can easily fall off because of the water pressure and cause spillage.
4. When connecting the hose to the drain pipe, make sure it is not inserted too deep so as not to obstruct the sewage flow. If the hose is too long - cut it down to size.
5. In any case please avoid the siphon effect when connecting the machine to the drain; otherwise the water will not stop running. For this purpose a part of the hose should always be raised at least 60 cm above the floor.

Besides, the free end of the drain hose should not be submerged in water (therefore please avoid connecting the hose to the sewage pipes with a constant water flow).

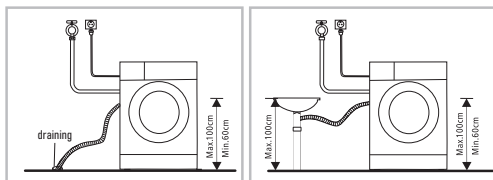

NOTE: If the free end of the hose is routed into a sink, use a special holding clamp (bracket) as in the case with a bathtub; secure the clamp with a chain or rope.

CONNECTING TO POWER SUPPLY

1. The washing machine should be connected to a properly installed grounded electric socket protected by an automatic circuit breaker of 16A rating. For added safety it is recommended to connect the washing machine to a dedicated lead (socket) assigned in the switchboard and used exclusively to connect the washing machine, protected by a dedicated differential current circuit breaker or a combined automatic circuit breaker and ground fault circuit breaker (GFCI).
The manufacturer will not accept liability for any damage if the machine is connected to a power supply circuit without a functioning earthing connection installed in accordance with local regulations.
2. The electric circuit to which the machine is connected should be located in an easily visible and accessible place, within 1 m to the left or right of the appliance. Please prevent situations when the power cable can be jammed, tugged at or trampled upon.
3. Never use extension cables or cluster type power sockets to connect the appliance. This is critical to avoid loose contacts or contacts with insufficient area and thus to prevent fires. Never connect the appliance via an external timer.
4. If the power cable is damaged it shall only be repaired by a properly qualified technician at a service center.

5. OPERATING THE WASHING MACHINE

ATTENTION

Before doing your laundry ensure that the washing machine is installed properly in accordance with our instructions.

The appliance has undergone quality acceptance tests at the factory, therefore it may contain water and show minor traces of test operation.

ATTENTION

In order to eliminate any unpleasant odor and clean the washing machine before starting operation we recommend running one washing cycle in "Cotton" mode at 90 °C without clothes and detergents.

Don't worry if the odour hasn't disappeared completely. It is the odour from heated rubber and plastic parts.

Either start long washing programm with high temperature (without laundry), or wait the odour disappears after couple of next washings.

BEFORE WASHING

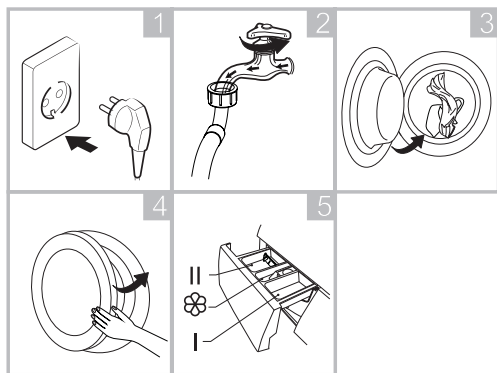

1. Connect to power supply.
2. Open the tap upstream of the water supply tube.
3. Load the clothes in.
4. Firmly close the door.
5. Add detergent into the drawer.

NOTE: If the Pre-Wash function is activated add washing agent into compartment I of the detergent drawer.

WASHING

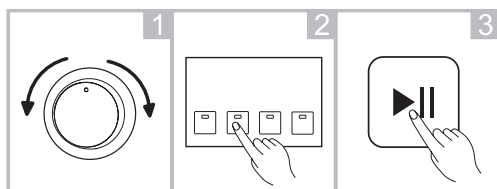

1. Select program.
2. Select auxiliary function or leave as it is.
3. Press «Start/Pause» button to start washing program.

AFTER WASHING

The audio signal and either the door lock indicator and the «Start/Pause» button backlight, or the two dots above the buttons (for models with LCD display) will signal the completion of the washing cycle.

5.1. PREPARING YOUR LAUNDRY



Sort your clothes to achieve optimal washing results, then prepare them in accordance with the symbols on the washing instruction labels.

SORTING (Fig. 2)

- For more efficient washing sort your laundry in accordance with the care instructions, fabric type and recommended washing temperature; wash your laundry at the proper drum rotation speed.
- Different fabrics should be washed at different temperatures and drum rotation speeds.
- By all means sort dark clothes out from light-colored and white clothes. Wash them separately, as dyes and pile can migrate and discolor light-colored and white clothes. If possible, do not wash heavily contaminated clothes together with cleaner clothes.

NOTE:

- Degree of contamination (high, normal, low): sort the clothes according to contamination degree. Use longer and more intensive washing for medium and highly contaminated clothes. Lightly contaminated clothes may be washed at a lower temperature to save power.
- Color (white, light-colored fabrics, dark fabrics): Separate white clothes from colored clothes. First wash newer dark and colored clothes separately from the rest.
- Pile (pile fabrics, clothes that gather pile): wash pile fabric clothes and clothes that gather pile from other clothes separately from the rest.
- Clothes with metal components (e.g. bone bras, belt buckles, metal buttons) can damage the washing machine. Remove metal components before washing or place the laundry into a mesh bag or pillow case. Besides, items like snickers should be washed in a mesh bag to protect the items themselves from wear. A mesh bag is also handy for washing small items (Fig. 5).

CHECKING THE GARMENT CARE LABELS (Fig. 1)

The symbols used to indicate fabric composition and washing instructions.

Symbol	Washing instruction / Fabric type
	Normal washing / Cotton and blended fabrics
	Everyday washing / Synthetics and blended fabrics
	Special delicate washing / Delicate fabrics
	Hand wash only / Wool, silk
	No washing

NOTE: The lines under the symbols indicate the fabric type and the maximum allowable mechanical stress.

CHECKING THE CLOTHES BEFORE LOADING

- Wash large and small items together. Load large items first.
- Large items should not take up more than half of the batch. Do not wash single items to avoid drum imbalance. Always add one or two more items.
- Check the pockets and make sure they are empty. Objects like nails, pins, matches, pens, coins or keys can damage both the machine and the clothes (Fig. 3).
- Zip up the zippers, hook the hooks, tie the laces so that they do not get entangled with other clothes (Fig. 4).
- Apply some detergent dissolved in a small amount of water to stains before placing the garment into the machine, so that the stains come off easier.
- Spread out curtains before putting them into the washing machine. Remove any attachment brackets before washing.
- Zip up the zippers, sew on loose buttons, mend holes and stitch up ruptures.
- Do not wash white and colored laundry together. New colored clothes can stain other clothes. Wash colored items separately.
- Use only such detergents, color fresheners and tinctures as are suitable for machine washing. By all means observe the instructions provided on the packaging.

- Turn trousers and fine laundry inside out before washing (Fig. 6).
- Shake items heavy soiled by flour, lime, milk powder, etc. before putting them into the washing machine. Such contaminants can accumulate inside the washing machine and eventually cause damage.
- Check the folds of the door seal and remove any small objects stuck in it.

ATTENTION



Ensure that no clothing items are jammed between the door and door seal, otherwise they can be damaged during washing. Remove any foreign objects stuck in the door seal to prevent damage to the seal and the laundry.

CLOTHES NOT SUITABLE FOR MACHINE WASHING

- Ties, vests, etc. that can shrink after machine washing.
- Garments with folds and embossing that can be deformed during machine washing.
- Garments made completely or partially of fur.
- Garments with decorations.
- Avoid washing items with missing manufacturer's washing instruction labels.
- Never wash clothes contaminated by gasoline, kerosene, diesel fuel, paints, solvents and alcohols.
- Items made of waterproof materials are not machine washable. Trying to wash such items can cause machine overfilling, spillage and excessive vibrations during rinsing and drying, as well as damage to the items themselves (such as skiing suits, raincoats, umbrellas, car seat covers, tents, sleeping bags, etc.). Water trapped inside the waterproof items cannot be fully drained and may imbalance the drum, causing vibration and displacement of the machine.

ITEMS THAT CAN EASILY MAT TOGETHER

Items that can easily mat together (e.g. downy knits), should be turned inside out before washing. Such items should better be washed separately, as they may damage other clothes and become damaged by them. For the same reason it is preferable to wash black and colored cotton garments separately.

5.2. USING THE DETERGENT TRAY

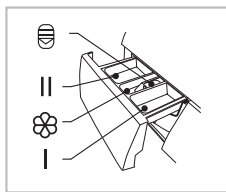

- I - pre wash
- II - main wash
- ☼ - softener
- ⊖ - release button to pull out the dispenser

1. Compartment I (right) is used for pre-washing detergents. This compartment is not used in other washing cycles.
2. Compartment II (left) - for main washing detergent.
3. The compartment for laundry conditioner/rinsing agent is located in the middle between the first two compartments.

NOTE: A liquid detergent added to Compartment II for main washing detergent will immediately flow into the drum. Therefore, using a powder detergent instead of a liquid is recommended if the «Pre-Wash» mode is used.

NOTE: Always add liquid detergent immediately before starting the selected washing program. If added in advance or if delayed start is used the detergent may harden inside the machine.

Check that the liquid detergent has a proper degree of fluidity. If necessary, dilute it with water.

The laundry detergent should be used in accordance with the manufacturer's instructions and selected according to fabric type, color, degree of contamination and the washing temperature. Please use only detergents designed specifically for machine washing.

- If there is too much foam, reduce the amount of detergent. Excessive detergent produces too much foam, which lowers the washing quality and overloads the motor.

- The quantity of detergent can depend on water temperature, water hardness, the size and contamination degree of the items to be washed.

5.3. CONTROL PANEL

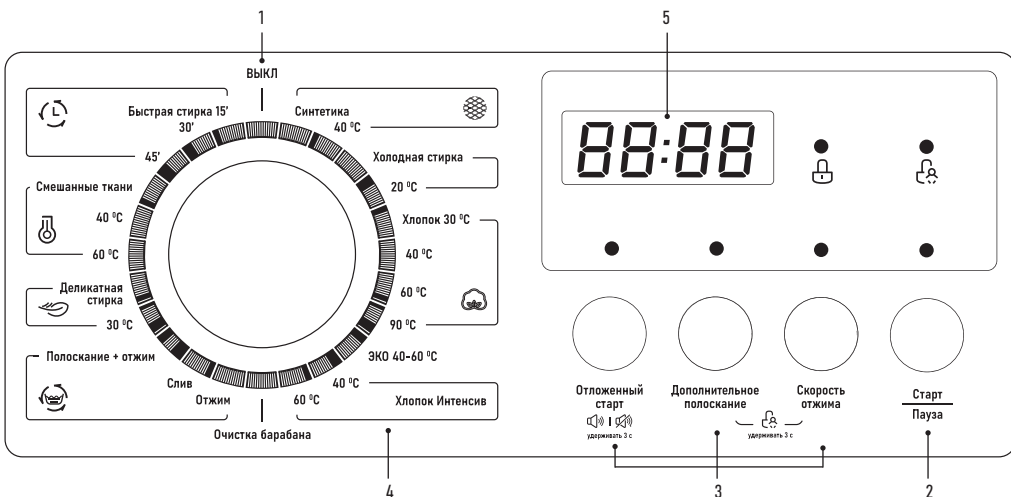

1. The machine is off when the selector knob is set to this position.
2. Press to start or halt the currently selected program.
3. Selector buttons for auxiliary modes and functions:
 - Delayed start.
 - Drying speed selector.
 - Washing temperature selector.
 - Auxiliary function selector.
4. Washing program selector.
5. Indicator panel with a display showing the remaining time of the laundry cycle, selected auxiliary modes and functions, machine operating status, door lock, child lock status and the temperature setting.
6. «Drum Cleaning» mode indicator.

MEANINGS OF THE INDICATOR PANEL LIGHTS

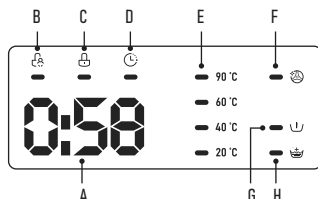

A. Display shows:

- remaining program time;
- tumble drying speed;
- laundry completion status;
- delayed start/completion time setting;
- error code (if any).

B. Child lock function activation indicator.

C. Door locked.

D. Delayed laundry Completion mode indicator

E. Temperature setting indicator.

F. Drum Cleaning mode indicator.

G. Pre-Wash function indicator.

H. Additional Rinse function indicator.

6. WASHING PROGRAM AND MODE DESCRIPTION

Program Designation	Description
Steam Washing	Washing using steam. Steam penetrates deep into the fabric, eliminating bacteria, fungi and allergens; it also helps get rid of persistent unpleasant smells. Steam softens the fabric, making it more tender, and smoothes out creases
Cotton	Washing durable laundry and items made of heat-resistant linen or cotton textile items
Synthetic Fabrics	Washing synthetic or mixed synthetic/natural fiber clothes, such as T-shirts, undershirts, dresses
Mixed Fabrics	Washing of laundry of mixed fabric types with medium degree of contamination
Jeans	Separate program for washing jeans
ECO 40-60 °C	Washing at 40 to 60°C with maximum saving on water and electric power
20 °C	Washing at 20 °C. A low temperature is recommended for brightly colored clothes to prevent fading
Spinning	Separate spinning program with selectable tumble drying rotation speed
Rinse and Spin	Separate program for rinsing with subsequent spinning
Voluminous Clothes	Program for bedlinen, plaids, robes, etc
Children's Clothes	Thorough washing of clothes with extra rinsing and at a higher temperature for better washing effect
Wool	Mild washing of woollen clothes. Increased settling time between drum rotation cycles to prevent wrinkling
Sportswear	Washing of sports and recreational clothing
Fast Wash 45 minutes	Fast washing of a small amount of mildly contaminated clothes for 45 minutes
Express 15 minutes	Special super fast program for easy washing of a small amount of mildly contaminated clothes

SUMMARY TABLE OF WASHING PROGRAM PARAMETERS

Parameter	Batch weight (kg)		Detergent			Default Drying Speed. (rpm)	Default Temperature (°C)	Default Program Duration (h)
	CT-1920	CT-1921	I	II				
Steam Washing	3	3,5	○	●	○	1000	40	1:26
Cotton	6	7	○	●	○	1000	40	1:28
Synthetic Fabrics	3	3,5	○	●	○	1000	40	1:25
Mixed Fabrics	6	7	○	●	○		40	0:58
Jeans	6	7	○	●	○		40	1:40
Eco 40-60 °C	6	7		●	○	1000	20	0:59
20 °C	3	3,5		●	○	1000	20	1:01
Spinning	6	7				1000	-	0:12
Rinse and Spin	6	7			○	1000	-	0:20
Voluminous Clothes	6	7	○	●	○	1000	40	1:48
Children's Clothes	6	7	○	●	○	1000	60	2:01
Wool	2	2		●	○	600	40	1:07
Sportswear	3	3,5	○	●	○	800	20	0:47
Fast Wash 45 minutes	2	2		●	○	800	20	0:45
Express 15 minutes	2	2		●	○	800	Cold	0:15

NOTE:

- In order to achieve optimal washing results follow the instructions related to the maximum weight of the clothes loaded into the machine.
- To save electric power choose longer washing programs with lower water temperatures.
- Washing program duration may vary depending on the actual weight and properties of the laundry, system water temperature and hardness and other parameters.

! ATTENTION

In the event of a power failure the machine will continue the washing cycle from the moment it was interrupted when power supply resumes.

6.1. AUXILIARY MODES AND FUNCTIONS**DELAYED START**

The function allows delaying commencement of the washing program for up to 24 hours. This is very useful when you would like to finish your laundry by a certain time (e.g. by the time you come back home), or do it in the night because of a more favorable nighttime electricity tariff rate.

Select the desired time by pressing the «Delayed Start» button. If no delay is needed, select «0».

DRYING SPEED SELECTION

You can select the desired drying speed in rpm (if provided by the selected program) by repeatedly pressing the button; you can also disable drying for the current cycle by selecting «0».

Available Values:

- For models CT-1920: 0 - 400 - 600 - 800 - 1000.
- For models CT-1921: 0 - 400 - 600 - 800 - 1000 - 1200.

Disable drying for laundry requiring careful handling (e.g. for woolen items, fine fabrics, sports thermal underwear, etc.).

PRE-WASH

Used for heavily soiled clothes or for hard-to-remove stains. This mode can, to some extent, replace the commonly used manual soaking. The washing machine

drum rotates slower and less frequently than during an ordinary wash cycle, while the detergent gradually penetrates the fibers of the fabric. Low water temperature is used for the pre-wash: this prevents dirt from «eating» into the fabric at a high temperature. The mode is activated by pressing the «Function» button sequentially, the corresponding indicator will light up.

NOTE: please remember that, for the main wash in this case you will have to use detergent powder or add liquid detergent to the main wash detergent compartment after completion of the pre-wash. If you pour liquid detergent into the tray in advance, it will immediately flow into the drum, and by the time the main wash starts, none will remain in the tray.

ADDITIONAL RINSE

Activating this mode will add one more rinsing cycle. It is used for more thoroughly removing the detergents from the laundry. This is important for children's clothes and for people suffering from allergies. The mode is activated by pressing the «Function» button sequentially, the corresponding indicator will light up.

«SILENT» MODE

Select the washing program, then press and hold the delayed start «Pre-Wash» button for 3 seconds. This will disable all audio signals and notifications. Re-activate the sounds in the same way.

CHILD LOCK FUNCTION

This function is activated after a program is selected and started. Press simultaneously the "Additional Rinse" and "Drying Speed Selection" buttons and hold them for 3 seconds. All functions and modes of the machine (except the shutdown button) will become inaccessible. This will allow ensuring and controlling the safety of your children and the appliance.

! ATTENTION

For added safety, the «Child Lock» function stays active even after program completion and machine shutdown. In order to deactivate the function repeat the same actions as for activating it.

«DRUM CLEANING»

The drum of the washing machine contacts dirty clothing and detergents. Bacteria and detergent residues can accumulate in the drum over time. High humidity inside the machine which lasts for a long time after laundry completion, contributes to the buildup of mould and putrid smell.

In order to extend the service life of the washing machine and keep the drum clean, wipe the inside of the drum (including the folds of the rubber seal) dry after each laundry and regularly use the "Drum Cleaning" function. The cleaning is performed at 90 °C.

1. Before activating the drum cleaning function, ensure that there is nothing left in the drum.
2. Add a special drum cleaning detergent into the main wash detergent compartment.
3. Press the «Drum Cleaning» button.
4. Wait for the program to complete and wipe the inside of the drum with a soft dry cloth.

NOTE: the «Drum Cleaning» indicator on the control panel will light up after every 25 washing cycles to remind you of the necessity to perform cleaning and then turn off (starting the cycle count anew) after starting the «Drum Cleaning» function. You can also reset the counter manually, i.e. without starting this function: simply hold down the «Drum Cleaning» button for 3 seconds. The indicator will go out and the cycle count will restart.

«WASHING TEMPERATURE SELECTION»

You can select a custom washing temperature, if this is available in the selected program, by repeatedly pressing the button.

«LAUNDRY TOP-UP»

This model provides a possibility of loading additional clothes into the machine during washing. To do this, press and hold the «Start/Pause» button for 3 seconds.

7. MAINTENANCE

! ATTENTION

- Always pull the plug from the electric socket and close the water supply valve before cleaning, care and maintenance described below.
- Never use solvents for cleaning to avoid damage to the washing machine and the emission of toxic or explosive gases.
- Do not spill water on the washing machine while cleaning.
- Do not use PCMX (chloroxylene) -containing detergents, ethyl alcohol, formic acid or their equivalents for cleaning the appliance, as these substances can damage it.

CLEANING THE APPLIANCE



Regular and careful cleaning of the appliance will allow extending its service life and retain its appealing exterior. If necessary wipe the outer surface of the machine with a mild, non-abrasive detergent. In case of a water spill, immediately collect the water with a towel. Do not use sharp objects to clean the machine to avoid damaging the housing and impeding its operation.

! ATTENTION

Never use aggressive chemicals, abrasive cleaning agents or solvents for cleaning the appliance. They can damage the exterior finish.

CLEANING THE INSIDE OF THE DRUM

Wipe the drum dry after each use to remove any residues from the tap water, washing chemicals, dirt and fabric particles, as well as to prevent additional moisture from staying inside the drum and causing mould growth.

Metal clothing components (buttons, zippers, studs) can leave rust stains inside the drum - take care to remove these stains without delay. The use of aggressive detergents or rust removers for cleaning the drum is not allowed, therefore regular preventive care is the best solution.

Besides, the washing machine has «Drum clean» function to assist you in hygiene maintenance.

CLEANING THE DOOR GLASS AND SEAL



Wipe the glass and seal after each laundry to remove pile and stains.

Remove coins, buttons and other small objects from the folds of the door seal after each laundry.

Water staying for a prolonged time inside the folds of the door seal can cause an unpleasant smell.

CLEANING THE PUMP FILTER

The drain pump filter can retain scraps of fabric and small foreign objects during laundry.

Regularly clean the filter to ensure proper operation of the washing machine.

Check the pump if the machine fails to drain water or tumble dry the laundry, as well as if it emits an unusual noise during draining, which may be caused by foreign objects blocking the pump.

- Depending on the program, hot water may be pumped through the drain pump.
- Never remove the pump cover during the rinsing cycle. Wait for the appliance to complete operation in the relevant mode and start draining the water.
- Ensure the filter and the cover plate are properly seated when reinstalling them.

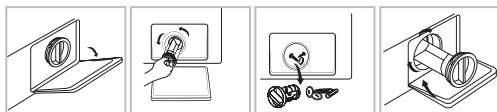

1. Remove the cover plate.
2. Remove the filter by turning it counterclockwise.
3. Remove foreign objects from the filter.
4. Reinstall the filter and close the cover plate.

CLEANING THE WATER INTAKE FILTER

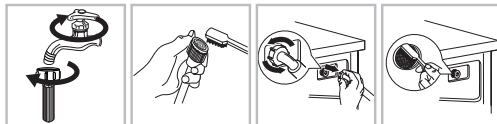

1. Close the valve and disconnect the tube from it.
2. Disconnect the water supply tube from the washing machine. Pull out the filter with long pliers.
3. Clean the water intake filter.
4. Refit the filter and reconnect the water supply tube.
5. Clean the filter every 3 months to ensure proper operation of the washing machine.

NOTE: Clean the valve filter first, then the filter in the washing machine.

CLEANING THE WASHING AGENT TRAY AND ITS COMPARTMENTS

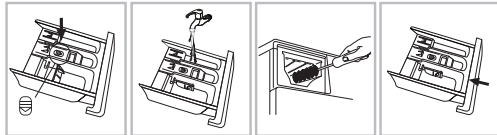

1. Press the latch (located above the rinser/conditioner compartment) and remove the tray.
2. Rinse the tray with water.
3. Clean the inside of the compartment with an old toothbrush or something similar.
4. Reinstall the tray and return it to its original position.

NOTE:

- Do not use alcohol, solvents and chemicals for cleaning.
- It is recommended to clean the washing agent tray every 3 months.

8. TROUBLESHOOTING

Problem Description	Probable Cause	Probable Remedy
No water is supplied into the machine	<ul style="list-style-type: none"> Water supply tap not open No water supply Water in the supply tube frozen Filter blocked 	<ul style="list-style-type: none"> Open water supply tap Check for water in the supply line Defrost the tube Clean the filter
The door will not open	<ul style="list-style-type: none"> Built-in safety system active Washing program still running 	<ul style="list-style-type: none"> Disconnect machine from power supply Wait for the washing cycle to end
Loud noise. Strong vibration	<ul style="list-style-type: none"> Transport bolts not removed Foreign objects (coins, pins) inside the drum 	<ul style="list-style-type: none"> Remove the transport bolts Thoroughly check laundry for foreign objects before washing
Indicator or display not functioning	Electric connection fault of display circuit board or indicator light	Disconnect the machine from power supply and check if the electric socket is live
Strange smell is present	A minor smell of rubber may be present, as some of the appliance components are made of it	

Water supplied into the machine during the washing cycle	If water the level lowers during the washing cycle the machine will top it up automatically
Water drained from the machine during the washing cycle	A strongly foaming washing powder is used
Too much foam	<ul style="list-style-type: none"> Too much detergent powder was added into the tray Detergent powder for manual washing was used
Time to wash cycle completion changes constantly	Clothes clotted on one side during washing, the machine adjusts the cycle time for quality washing
Washing machine will not start	<ul style="list-style-type: none"> Check if the door is firmly locked Check if the power cable plug is properly inserted Check if the water supply tap is open Check if the Start/Pause button is pressed
Machine operates with a very small amount of water	The machine uses a small amount of water for the selected washing mode and laundry weight
Machine will not resume operation after a power failure	In case of power surge or failure the machine will automatically shut down. To resume operation press the power button and reselect the washing program

ERROR INDICATION

Error Code	Probable Cause	Probable Remedy
E30	Washing machine door not firmly closed	Firmly close the door, turn the machine off and on again
E10	Power supply to the machine interrupted	Check if the water supply system pressure complies with the specified requirements. Check the supply tube for kinks. Clean the strainer in the supply tube connection nozzle
E21	Water drain will not stop	Ensure that the drain hose is not blocked and installed as described in the present manual (e.g. the siphon effect may have occurred)
E12	Water overflow	Turn the machine off and on again
EXX	Other problems	Turn the machine off and on again. If the malfunction persists, contact an authorized service center

ATTENTION

If the problem persists after the washing cycle is restarted, drain the water and contact an authorized service center.

9. SPECIFICATIONS

Model	CT-1920	CT-1921
Electrical Safety Class	I	
Nominal voltage	220-240 V - 50 Hz	
Power consumption, W	2000	
Nominal current draw, A	10	

Maximum laundry batch weight, kg	6	7
Maximum drying speed, rpm	1000	1200
Energy Efficiency Class	A+++	
Drying Efficiency Class	C	
Power consumption per washing cycle, kWh	0,737	0,784
Power consumption per year, kWh	137	139
Water consumption per washing cycle, l	43	45
Total water consumption per year, l	9240	9900
Drum capacity, l	39,5	45

Noise level during washing, dB	59	
Noise level during drying, dB	79	
Required water supply pressure	0,05 - 1 MPa	
Water resistance class	IPX4	
Net weight, kg	52	55
Dimensions (WxDxH), cm	59,5x40x85	
Dimensions with protruding parts (WxDxH), cm	67x57,3x88,8	

10. DISPOSAL

Upon expiry of its service life the appliance can be disposed of separately from ordinary domestic waste. You can turn it over to a specialized electric and electronic appliance disposal and recycling centre.

11. CERTIFICATION DATA, GUARANTEE

The service life of this item is 10 years since the date of sale to the end user, provided the item will be used in strict accordance with the present manual and the applicable technical standards. Upon expiry of the service life please contact the nearest authorized service centre for suggestions as to further operation of the appliance. The manufacturing date of the appliance is integrated into the serial number (digits 2 and 3 - year, digits 4 and 5 - month of manufacture). If any questions related to appliance maintenance should arise, or if the appliance has malfunctions, apply to the CENTEK TM Authorized Service Center. The address of the service center can be found on the website <https://centek.ru/servis>. Service support contacts: Phone: +7 (988) 24-00-178, VK: vk.com/centek_krd. General Service Center: OOO «Larina-Servis», Krasnodar, Phone: +7 (861) 991-05-42. **The product has the Certificate of Conformity.**



12. MANUFACTURER AND IMPORTER INFORMATION

Imported to EAEU by: OOO «Larina-Elektroniks». Address: Russia, 350080 Krasnodar, ul. Demusa, 14. Phone: +7 (861) 2-600-900.

- repairs or modifications to the appliance by unauthorized persons;
 - use of the appliance for commercial purposes (loads exceeding normal domestic application), connection of the appliance to utility and telecommunication networks incompliant with national technical standards;
 - failure of the following accessories, if replacement of these is allowed by design and does not involve disassembly of the appliance:
 - a) remote control units, rechargeable batteries, replaceable batteries (power cells), external power supply units and chargers;
 - b) consumables and accessories (packaging, covers, slings, carry bags, mesh screens, blades, flasks, plates, supports, grilles, spits, hoses, tubes, brushes, nozzles, dust collectors, filters, smell absorbers);
 - for battery-powered appliances - operation with inappropriate or depleted batteries;
 - for rechargeable battery-powered appliances - any damage caused by improper battery charging and recharging.
5. The present guarantee is provided by the Manufacturer in addition to the consumer rights determined by the applicable legislation and does not limit these rights in any way.
6. The Manufacturer shall not be made liable for possible damage, directly or indirectly inflicted by CENTEK brand products on people, domestic animals, the consumer's or third persons' property if such damage is inflicted as the result of non-observance of appliance installation and operation requirements, deliberate or negligent actions (omission) by the consumer or third persons, as well as of force majeure circumstances.
7. Service centers will only accept appliances in a clean state (there should be no food residues, dust and other contamination on the appliance).

The Manufacturer reserves the right to change the design and specifications of the appliance without prior notice.

DEAR VALUED CONSUMER!

The guarantee period for all appliances amounts to 24 months since the date of sale to the end consumer. With this Warranty Card the Manufacturer confirms the proper condition of the appliance and undertakes to repair, free of charge, all defects caused by the Manufacturer's default.

GUARANTEE MAINTENANCE TERMS

1. The guarantee shall be valid if the following documentation conditions are observed:
 - The original Warranty Card shall be filled out correctly and clearly, indicating the of appliance model, serial number and sale date, the stamp of the seller company and signature of its representative shall be available, as well as the stamps on each coupon and the buyer's signature in the Warranty Card.
 - The Manufacturer reserves the right to reject guarantee maintenance if the buyer fails to provide the abovementioned documents or if the information contained therein is incomplete, illegible or ambiguous.
2. The guarantee shall be valid if the following operation conditions are observed:
 - the appliance is used in strict accordance with the present manual;
 - the safety rules and requirements are observed.
3. The guarantee does not apply to regular maintenance, cleaning, installation and setup of the appliance at the owner's location.
4. The guarantee does not apply in the following cases:
 - mechanical damage;
 - normal wear of the appliance;
 - non-observance of operation requirements or erroneous actions on the part of the user;
 - improper installation or transportation;
 - natural disasters (lightning, fire, flood, etc.), as well as any other causes beyond the Manufacturer's or Seller's control;
 - ingress of foreign objects, liquids or insects into the inside of the appliance;

Гарантийный талон / Кепілдік талоны
Երաշխիքային կտրոն / Warranty certificate №

ВНИМАНИЕ! Пожалуйста, потребуйте от продавца полностью заполнить гарантийный талон и отрывные талоны. Талон действителен при наличии всех штампов и отметок.

HAZAR AUDAPEYIՅ! Сатушыдан кепілдік талоны мен үзбелі талондарды толық толтыруды талап етіңіз.

ՈՒՇԱՂՐՈՒԹՅՈՒՆ! Վաճառողից պահանջեք ամբողջով-թյամբ լրացնել երաշխիքային կտրոնները:

ATTENTION! Please ask the seller to fill out the warranty card and tear-off coupons in full. The ticket is valid in the presence of all stamps and marks.

Изделие / Бұйым
Ապրանք / Product

Модель / Үлгі / Մոդել / Model

Серийный номер / Сериялық нөмірі
Սերիայի համար / Serial number

Дата продажи / Сату күні
Վաճառքի ամսաթիվ / Date of sale

Данные отрывные купоны заполняются представителем фирмы-продавца /
Сатушы-фирма толтырады / Լրացնում է վաճառող ընկերությունը
These tear-off coupons are filled in by a representative of the seller



Изделие / Бұйым
Ապրանք / Product

Модель / Үлгі / Մոդել / Model

СЕРИЙНЫЙ НОМЕР / СЕРИЯЛЫҚ НӨМИРІ / ՍԵՐԻԱ / SERIAL NUMBER

ДАТА ПРОДАЖИ / САТУ КҮНІ / ՎԱՃԱՌՔԻ ԱՄՍԱԹԻՎ / DATE OF SALE

ПРОДАВЕЦ / ФИРМА-САТУШЫ / ՎԱՃԱՌՈՂ ԸՆԿԵՐՈՒԹՅՈՒՆ / VENDOR

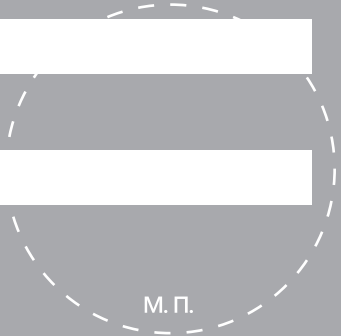

М. П.

Фирма-продавец / Фирма-сатушы / Чабанող ընկերություն / Vendor

Адрес фирмы-продавца / Сатушы фирманың мекенжайы
Чабанող ընկերության իրավաբանական հասցե / Seller's address

ФИО и телефон покупателя / Сатып алушының Т. А. Ә. және телефоны /
Գնորդի անուն-ազգանուն-հայրանուն և հեռախոսահամար /
Full name and phone number of the buyer

Данные отрывные купоны заполняются представителем сервисного центра /
Осы жырылмалы купондарды бұйымға жөндеу жүргізетін сервис орталығының өкілі толтырады /
Հետևյալ կտրոնները լրացնում է ապրանքը վերանորոգող սպասարկման կենտրոնի ներկայացուցիչը /
These tear-off coupons are filled in by a representative of the service center



ВИД РЕМОНТА / ЖӨНДЕУ ТҮРІ / ԿԵՐԱՆՈՐՈՎՄԱՆ ՏԵՍԱԿԸ / TYPE OF REPAIR

ДАТА ПОСТУПЛЕНИЯ / ЖӨНДЕУГЕ ТҮСКЕН КҮНІ / ԿԵՐԱՆՈՐՈՎՄԱՆ
ԸՆԴՈՒՆՄԱՆ ԱՍՍԱԹԻՎ / DATE OF RECEIPT

ДАТА ВЫДАЧИ / БЕРІЛГЕН КҮНІ
ՀԱՆՁՆՄԱՆ ԱՍՍԱԹԻՎ / RELEASE DATE

М. П.