

# **SCANDILUX**

## **Холодильник**

### **R174E01W**

Перед использованием устройства внимательно прочтите это руководство по эксплуатации и сохраните его для дальнейшего использования.

## СОДЕРЖАНИЕ

ВАЖНЫЕ ИНСТРУКЦИИ ПО ТЕХНИКЕ БЕЗОПАСНОСТИ . . . . .	3
ПЕРВОЕ ИСПОЛЬЗОВАНИЕ ИЗДЕЛИЯ . . . . .	6
ИНСТРУКЦИЯ ПО УСТАНОВКЕ . . . . .	7
ОСНОВНЫЕ ФУНКЦИИ ИЗДЕЛИЯ . . . . .	8
РЕГУЛИРОВКА ТЕМПЕРАТУРЫ . . . . .	9
ХРАНЕНИЕ ПРОДУКТОВ . . . . .	11
Повседневное обслуживание холодильника . . . . .	14
Смена стороны открытия двери . . . . .	16

# Важные инстр

## Уважаемый покупатель,

Благодарим вас за выбор нашей продукции. Чтобы гарантировать правильную эксплуатацию холодильника и избежать травм, внимательно ознакомьтесь с содержанием этого руководства, а также предупредительными символами, приведёнными ниже:



Нарушение правил эксплуатации может привести к травме



Нарушение правил эксплуатации может привести к травме



Строго запрещенное поведение или операция



Поведение или операции, которые необходимо соблюдать

## 1 Предупреждения о соблюдении техники безопасности

### 1.1 Предупреждение



**Предупреждение:** опасность возгорания/воспламенения материалов

РЕКОМЕНДАЦИИ:

**Настоящий** прибор предназначен исключительно для использования в бытовых и схожих с бытовыми условиях, таких как кухни в магазинах, офисах и других рабочих помещениях; фермерских домах и постояльцами в гостиницах, отелях и других подобных жилых помещениях; помещениях типа «постель и завтрак»; в заведениях общественного питания и аналогичных заведениях нерозничного предназначения.

Во избежание травм и поражения электрическим током поврежденный сетевой кабель должен заменять производитель, представитель сервисного центра или другой квалифицированным специалист.

**Хранение** в морозильном шкафу таких взрывоопасных веществ, как аэрозольные баллоны с легковоспламеняющимися веществами воспрещается.

Прибор должен быть отключён от сети после эксплуатации и перед проведением технического пользовательского обслуживания.

**ПРЕДУПРЕЖДЕНИЕ!** Не перекрывайте вентиляционные отверстия устройства.

**ПРЕДУПРЕЖДЕНИЕ!** Не используйте механические устройства или другие средства для ускорения процесса размораживания, кроме рекомендованных производителем.

**ПРЕДУПРЕЖДЕНИЕ!** Не повредите контур хладагента.

**ПРЕДУПРЕЖДЕНИЕ!** Не используйте электроприборы внутри отсеков морозильного шкафа, если они не соответствуют типу, рекомендованному производителем.

**ПРЕДУПРЕЖДЕНИЕ!** При прекращении использования прибора его следует утилизировать в соответствии с местным законодательством, так как в нём используется горючий газ и хладагент.

# Важные инструкции по технике безопасности

**ПРЕДУПРЕЖДЕНИЕ!** При установке прибора следует убедиться в том, что шнур питания не зажат или не поврежден.

**ПРЕДУПРЕЖДЕНИЕ!** Не размещайте переносные розетки или портативные источники питания на задней панели прибора.

Не используйте удлинители или незаземлённые (двухконтактные) адаптеры.

**ОПАСНО!** Риск закрытия ребенка внутри холодильника. Прежде чем выбросить прибор:

- Снимите дверцы.

- Оставьте полки на месте, чтобы усложнить детям задачу попадания внутрь холодильника.

**Прибор** должен быть отключён от источника электропитания перед установкой комплектующих деталей.

**Используемые** в приборе хладагент и циклопентановый пенообразователь относятся к легковоспламеняющимся веществам. Поэтому при утилизации прибора, его следует держать подальше от любого источника огня, а его переработкой должна заниматься компания, специализирующаяся на утилизации, с соответствующей квалификацией. Утилизация методом сжигания недопустима во избежание нанесения ущерба окружающей среде или любого другого вреда.

**Данный** прибор не предназначен для использования лицами (включая детей) с ограниченными физическими, сенсорными или умственными способностями или с отсутствием опыта и знаний, кроме случаев, когда за ними осуществляется надзор или даются соответствующие инструкции лицом, отвечающим за их безопасность;

**Для** предотвращения возможности использования прибора в играх детей за ними должен осуществляться надзор.

## Электричество

### Питание



Данный холодильник работает от переменного тока 220 В/50 Гц. Если колебания напряжения слишком велики (превышение диапазона 187–242 В), холодильник может не начать работать. Компрессор термостата перегорит и начнёт издавать нехарактерные звуки. В это время он должен быть оснащён автоматическим стабилизатором напряжения мощностью более 750 Вт

### Заземление



Питание холодильника должно осуществляться от специальной независимой и надёжно заземлённой розетки.



### Шнур питания и вилка



- Не вытаскивайте вилку рывком. Плотно зажмите вилку питания в руке, а затем вытащите её из розетки прямым движением. Убедитесь, что шнур питания не зажат холодильником или пользователем. Старайтесь не повредить шнур питания при перемещении холодильника от стены.
- Не используйте поврежденный шнур питания или изношенную вилку. Для замены поврежденного шнура питания обратитесь к авторизованному сервисному персоналу.
- Отключите холодильник от электропитания перед чисткой, обслуживанием и заменой светодиодных ламп.



# Назначение

## Утечка горючего газа



В случае утечки воспламеняющего газа, раскройте двери и окна, не вставляйте и не вынимайте штепсельную вилку.

## Хранение продуктов



- Настоящий бытовой холодильник может использоваться только для хранения продуктов питания и не предназначен для хранения крови, лекарственных или биологических препаратов. В холодильнике воспрещается хранение легковоспламеняющихся и взрывоопасных продуктов, а также крайне едких кислот или щелочей.
- Не кладите бутылочное пиво или напитки в морозильную камеру во избежание образования морозобойных трещин.
- При включённом холодильнике не прикасайтесь к поверхности замораживания в морозильной камере влажными руками во избежание прилипания кожи к поверхности замораживания.

## Среда использования



- Холодильник должен встраиваться в шкаф; со спецификациями шкафа можно ознакомиться в «Указаниях по установке».
- Холодильник следует держать подальше от источников тепла и избегать попадания на него прямых солнечных лучей для гарантии производительности.
- Не держите холодильник при отрицательной температуре окружающей среды, на открытом воздухе или под дождём.
- Не допускайте попадания влаги на холодильник, если на холодильник прольётся вода, немедленно вытрите её во избежание образования ржавчины или повреждения электроизоляции.
- Не ставьте тяжелые предметы или ёмкости с водой на холодильник во избежание травм или утечки электричества, вызванных падением тяжелых предметов или ёмкостей.
- Не устанавливайте и не используйте электрические приборы, такие как штепсельная вилка, источник стабилизированного напряжения, микроволновая печь, сверху или внутри холодильника во избежание электромагнитных помех.
- Не храните и не используйте бензин или другие легковоспламеняющиеся вещества рядом с холодильником во избежание пожара.

## Обслуживание

### Чистка



- Не используйте воду для опрыскивания холодильника, убедитесь, что холодильник не находится во влажной среде во избежание повреждения электрической изоляции.
- При чистке холодильника выньте вилку из розетки. Убедитесь, что холодильник выключен как минимум в течение 5 минут, прежде чем снова подключаться к источнику питания, иначе компрессор может выйти из строя вследствие последовательной работы.

### Техподдержка



Не используйте воду для опрыскивания холодильника, убедитесь, что холодильник не находится во влажной среде во избежание повреждения электрической изоляции.

Разбирать или ремонтировать холодильник может только квалифицированный специалист. Опасно! Риск закрытия ребенка внутри холодильника. Прежде чем выбросить ваш старый холодильник или морозильник:

- Снимите дверцы.
- Оставьте полки на месте, чтобы усложнить детям задачу попадания внутрь холодильника.

## Подготовка перед эксплуатацией холодильника

- 1 Снимите все упаковочные материалы, включая основание из пенопласта и клейкую ленту, используемую для комплектующих деталей.
- 2 Проверьте комплектующие детали и материалы.  
Проверьте детали внутри пакета согласно описи комплекта поставки.  
При несоответствии обратитесь к продавцу.
- 3 Поставьте морозильник в правильное положение.
- 4 Очистите морозильник перед использованием
- 5 После того как морозильник будет выровнен и очищен, подождите 2 часа перед подключением его к источнику питания.
- 6 Снимите защитную пленку.  
Перед началом эксплуатации снимите защитную пленку для гарантированного вывода остаточного тепла из морозильника.

## Пошаговая инструкция по первому использованию изделия

- 1**  
**Подключение к источнику питания**  
  
После первого подключения к источнику питания потребуются несколько часов, чтобы завершить заморозку в морозильнике.  
  
Заданная по умолчанию температура: холодильник (5 °C)
- 2**  
**Помещение продуктов в морозильник**  
  
Продукты можно поместить в морозильник через 2–3 часа после его подключения к источнику питания. Не храните чрезмерно большое количество продуктов в морозильнике. Общий вес продуктов, хранящихся на каждой полке, не должен превышать 24 кг.
- 3**  
**Использование морозильника**  
  
После помещения продуктов в морозильник он должен поработать в течение 24 часов для достижения устойчивого состояния. После этого можно изменить настройки температуры.

Совет: после изменения настроек температуры потребуются некоторое время, чтобы температура в морозильнике стабилизировалась. Продолжительность зависит от температуры окружающей среды, частоты открывания дверец морозильника и свойств продуктов, хранящихся в морозильнике.

Для обеспечения нормальной работы холодильника, соблюдайте следующие этапы установки.

## Меры предосторожности перед установкой

### Место установки

Сохраняйте расстояние между холодильником и прямыми солнечными лучами, а также приборами, выделяющими тепло, такими как варочная панель, духовой шкаф и посудомоечная машина.

Вокруг холодильника должно быть обеспечено достаточное пространство для улучшения вентиляции и экономии энергии.

Задняя, левая и правая стороны холодильника должны находиться на расстоянии более 10 сантиметров от стены.

### Питание

- Убедитесь, что электрическая вилка свободно подключается и отключается при установке холодильника.
- Вилку электропитания следует подключать к специальной розетке во избежание непреднамеренного отключения холодильника. Не используйте удлинители или многопортовые адаптеры.
- Для ознакомления с требованиями к электропитанию обратитесь к табличке с техническими данными на левой стороне холодильника.
- Холодильник должен быть правильно заземлен.

### Оставьте место для использования

Габариты холодильника и необходимые размеры пространства указаны на следующем рисунке. (Размеры на рисунке указаны в миллиметрах)

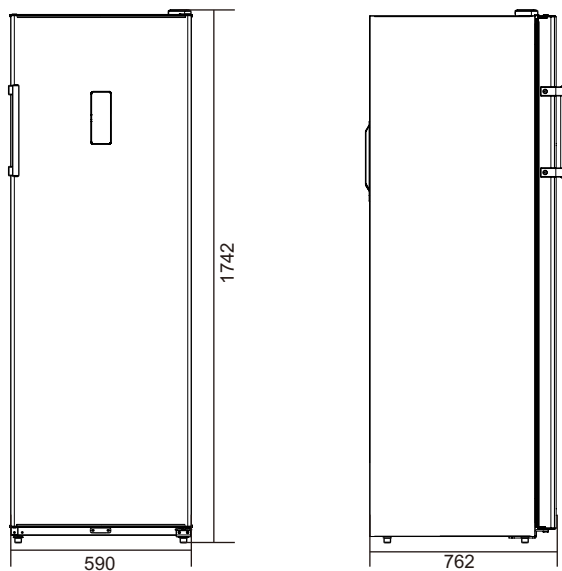

Поверхность должна быть устойчивой. Выберите прочный и ровный участок пола, отрегулируйте вращением ножек для обеспечения устойчивости холодильника. Не устойчивая установка может вызвать вибрацию и шум; При размещении на коврах, циновках и ПВХ-покрытиях подкладывайте прочную подставку под холодильник для предотвращения изменения цвета покрытия из-за теплоотдачи.

Примечание: Рисунки в руководстве пользователя приведены только для примера.

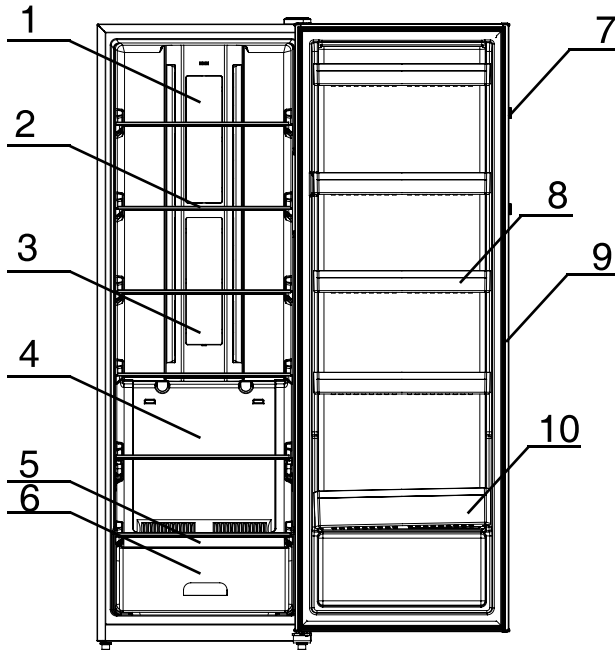

1. Плафон светильника
2. Полки
3. Крышка воздушного канала
4. Кожух испарителя
5. Крышка контейнера для овощей и фруктов
6. Контейнер для овощей и фруктов
7. Ручка двери холодильника
8. Полочка на двери холодильника
9. Уплотнение двери холодильника
10. Нижняя полочка для бутылок

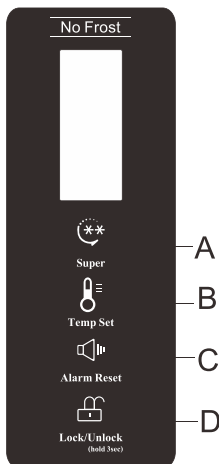

## 1. Настройка сброса аварийного сигнала

Если загорается индикатор кнопки сброса сигнала тревоги, это связано с падением внутренней температуры.

Нажмите кнопку сброса и отрегулируйте температуру.

Нажмите кнопку Set, чтобы изменить настройку температуры.

## 2. Кнопки:

- |                                     |  |
|-------------------------------------|--|
| A. Кнопка режима суперзамораживания | B. Кнопка режима настройки температуры                   |
| C. Кнопка сброса сигнала тревоги    | D. Кнопка блокирования/разблокирования панели управления |

## 3. Функции:

### • Настройка температуры холодильника

Нажмите кнопку B, чтобы установить нужную Вам температуру холодильника в диапазоне от +2 до +8 градусов C.

После установки температуры и 10-секундной паузы холодильник автоматически выходит из режима настройки температуры.

После установки температуры нажмите кнопку D для блокировки кнопок панели управления.

### • Настройка функций холодильника

Нажмите кнопку A для быстрой настройки функций холодильника.

(Температура регулируется в диапазоне +2 до +8 градусов C.)

Защитная функция автоматической блокировки панели управления включится самостоятельно после 30 секунд ожидания.

Средняя температура в холодильной камере составляет от 0 до  $\sim 10$  °С, поэтому её можно использовать только для кратковременного хранения продуктов.

## Рекомендуемое место для хранения различных продуктов

Температура в различных зонах холодильника различна, поэтому продукты следует хранить в рекомендуемой зоне, как показано на рисунке ниже:

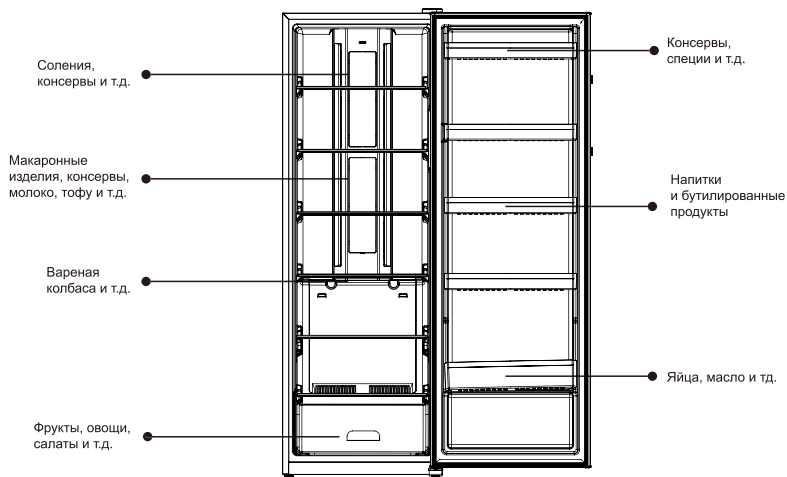

## Использование контейнера для фруктов и овощей

Продукты и овощи, хранящиеся в холодильной камере, быстро теряют влагу. Поддерживайте влажность в контейнере для фруктов и овощей, чтобы сохранить больше влаги в продуктах питания и овощах. Свежие продукты и овощи полезны для здоровья.

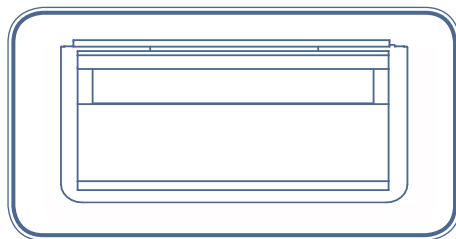

## Использование полки для бутылок

- Положение полки для бутылок можно изменить в соответствии с требованиями к хранению. Полку для бутылок можно вынуть, подняв вверх.
- При сборке полки для бутылок сначала поместите её в ограничитель дверного жёлоба, а затем опустите на место.

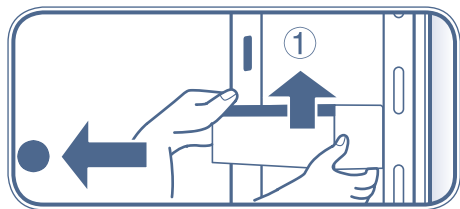

Не кладите горячую еду в холодильник



Охладите горячую пищу до комнатной температуры, прежде чем положить в холодильник. Непосредственное размещение горячей пищи не только приведёт к повышению температуры внутри холодильника, но и уменьшит свежесть других продуктов.

Перед размещением в холодильнике пищу следует очистить

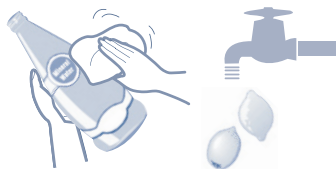

Охладите горячую пищу до комнатной температуры, прежде чем положить в холодильник. Непосредственное размещение горячей пищи не только приведёт к повышению температуры внутри холодильника, но и уменьшит свежесть других продуктов.

Пищу следует герметизировать и хранить в соответствии с её классом



Перед размещением в холодильнике герметизируйте пищу. Классифицируйте продукты и храните их отдельно, это не только поможет сохранить свежесть продуктов, но и избежать смешивания запахов.

Не размещайте слишком много продуктов в холодильнике

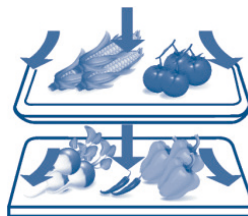

При хранении между продуктами следует оставлять промежутки, чтобы оставалось достаточно места для циркуляции воздуха, что повысит эффект охлаждения.

Не позволяйте жирной пище контактировать с поверхностью жёлоба

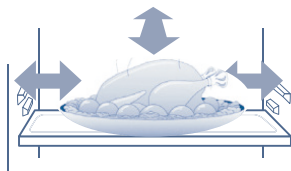

Контакт пищи, особенно жирной, с поверхностью жёлоба приведёт к коррозии жёлоба. Следы жира следует немедленно очистить с поверхности жёлоба.

Не размещайте еду слишком близко к жёлобу

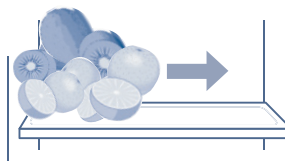

Держите еду на небольшом расстоянии от жёлоба во избежание заморозания.

## Очистка морозильника

При наличии остатков продуктов внутри морозильника могут появиться неприятные запахи, поэтому необходимо проводить регулярную чистку морозильника.

### Пошаговая инструкция по очистке

- Извлеките вилку питания из розетки, чтобы отключить морозильник от источника питания.
- Очистите морозильник мягкой тканью или губкой, смоченной в теплой воде или нейтральном моющем средстве.



Осторожно

Для чистки морозильника не используйте жесткие щетки, стальные проволочные щетки, органические растворители, такие как дезактивирующий порошок, бензин, банановое масло, ацетон, горячая вода, кислота или сода.

- Используйте сухую ткань для очистки воды на поверхности морозильника.



Внимание!

При чистке морозильника не используйте воду для распыления над морозильником во избежание утечки. Используйте сухую ткань для очистки электрических компонентов, таких как выключатель и светодиод.

Совет: уплотнитель дверцы быстро загрязняется, поэтому старайтесь поддерживать его чистоту.



Внимание!

В процессе ручного размораживания, обслуживания или очистки повышение температуры замороженных продуктов может привести к сокращению срока хранения.

Морозильное отделение размораживается автоматически. Размораживание в ручном режиме не требуется.



Внимание!

Не используйте механические устройства или другие способы для ускорения процесса размораживания.

## Транспортировка морозильника

- Для отключения питания нажмите кнопку «Выключение питания» и удерживайте ее в течение 3 секунд, а затем извлеките вилку питания из розетки.
- Извлеките все продукты из морозильника.
- Используйте клейкую ленту для фиксации подвижных частей морозильника, таких как ящики, полки, контейнеры для фруктов и овощей и т. д.
- Закройте дверцу морозильника и зафиксируйте ее с помощью клейкой ленты во избежание открытия дверцы при транспортировке.
- При транспортировке угол наклона между морозильником и вертикальным направлением не должен превышать 45 градусов во избежание сбоя в работе морозильной системы.



Осторожно

Не допускается класть морозильник на бок.



## Прекращение работы морозильника

---

### Решение проблем, связанных с отключением электроэнергии

- Даже в летний период не возникнет проблем с хранением продуктов в течение 10 часов после отключения электроэнергии.
- Не загружайте новые продукты после отключения электроэнергии. Старайтесь не открывать дверцу морозильника.
- Если известно о предстоящем отключении электроэнергии, можно приготовить большее количество льда в герметичном контейнере и поместить его в верхнюю часть морозильного отделения.



Повышение температуры в морозильнике вследствие перебоев в подаче электроэнергии или других сбоев может привести к сокращению срока хранения и снижению качества продуктов.

### Эксплуатация морозильника во время отпуска

- На время короткого отпуска извлеките скоропортящиеся продукты, установите требуемую температуру и закройте дверцу морозильника.

### Период прекращения эксплуатации

- Если необходимо прекратить эксплуатацию морозильника на длительное время, извлеките вилку питания из розетки, отключите питание и почистите морозильник, как описано выше.
- Во время прекращения эксплуатации открывайте дверцу морозильника во избежание появления неприятного запаха в морозильнике.



- При отключении питания должно пройти не менее 5 минут перед повторным включением.
- В целом во избежание сокращения срока службы морозильника старайтесь не прекращать его эксплуатацию.



- Утилизация изделия должна происходить в соответствии с должной процедурой или выполняться профессиональными компаниями. Ни при каких условиях не допускается утилизировать изделие вместе с бытовым мусором во избежание причинения вреда окружающей среде или причинения другого вреда.

Примечание: Иллюстрации в руководстве пользователя приведены справочно. Внешний вид изделия может незначительно отличаться. Перед установкой аксессуаров обязательно отключите холодильник от электросети.

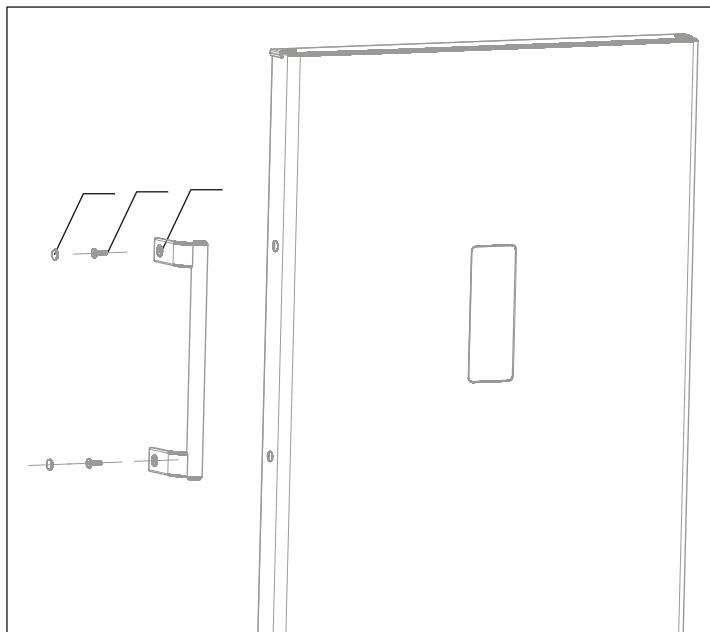

- ① Извлеките два крестообразных винта и установите их в отверстия двери; закручивайте винты до полного погружения;
- ② Совместите ручку с винтами для установки;
- ③ Закрутите винты в отверстиях сбоку ручки до плотной фиксации.

ПРИМЕЧАНИЕ: винты и ключ находятся в пластиковом пакете.