

KUPPERSBERG

РУКОВОДСТВО ПОЛЬЗОВАТЕЛЯ

WM 480 W

СТИРАЛЬНАЯ МАШИНА



СОДЕРЖАНИЕ

ТЕХНИКА БЕЗОПАСНОСТИ.....	4
ТЕХНИЧЕСКИЕ ХАРАКТЕРИСТИКИ.....	8
ВНЕШНИЙ ВИД.....	9
НАЧАЛО ЭКСПЛУАТАЦИИ.....	10
УСТАНОВКА ПРИБОРА.....	12
ИНСТРУКЦИИ ПО ЭКСПЛУАТАЦИИ.....	16
ИНФОРМАЦИЯ О ПРОДУКТЕ.....	26
ЧИСТКА И ОБСЛУЖИВАНИЕ.....	28
РУКОВОДСТВО ПО УСТРАНЕНИЮ НЕИСПРАВНОСТЕЙ.....	31
УТИЛИЗАЦИЯ И ПЕРЕРАБОТКА.....	32



Благодарим вас за выбор данного прибора. Данное Руководство пользователя содержит важную информацию по безопасности и указания по эксплуатации и обслуживанию вашего оборудования. Перед эксплуатацией устройства внимательно прочтите данное Руководство пользователя и сохраните его для дальнейшего использования.

Стиральная машина

**ТЕХНИКА БЕЗОПАСНОСТИ**

Пожалуйста, внимательно ознакомьтесь с этими правилами техники безопасности и строго следуйте им, чтобы минимизировать риск возникновения пожара, взрыва, поражения электрическим током и предотвратить повреждение имущества, получение травм или даже летальный исход. Несоблюдение этих указаний приведет к аннулированию гарантии.

➤ Данный прибор не предназначен для использования лицами (включая детей) с ограниченными физическими, сенсорными или умственными способностями, а также с недостаточным опытом и знаниями, если только они не находятся под присмотром или не проинструктированы относительно использования прибора лицом, ответственным за их безопасность.

➤ Следите за тем, чтобы дети не играли с прибором.

➤ Если шнур питания поврежден, его следует заменить во избежание опасности. Это можно сделать у производителя, его сервисного центра или квалифицированных специалистов.

➤ Максимальное давление подачи воды составляет 1 МПа, а минимальное – 0,05 МПа.

➤ При установке необходимо использовать новые шланги, которые поставляются в комплекте с прибором. Старые шланги нельзя использовать повторно.

➤ Данный прибор предназначен для использования только в бытовых условиях.

➤ Не устанавливайте прибор на ковер, или на похожем покрытии. Ковер перекрывает вентиляционные отверстия и может повредить прибор.

💡 ВНИМАНИЕ: Опасность поражения электрическим током

➤ Если прибор поврежден, его нельзя использовать до тех пор, пока он не будет отремонтирован производителем, его сервисным центром или квалифицированными специалистами.

➤ **💡 ВНИМАНИЕ!** Опасность поражения электрическим током!

➤ Прибор может использоваться детьми в возрасте от 8 лет и старше, а также людьми с ограниченными физическими, сенсорными или умственными возможностями, или с недостаточным опытом и знаниями, если они находятся под присмотром или проинструктированы о безопасном использовании и осознают связанные с ним риски. Дети не должны играть с прибором. Чистка и обслуживание прибора не должны осуществляться детьми без присмотра взрослых.

➤ Внимательно следите за детьми, чтобы они не играли с прибором.

➤ Детей младше 3 лет следует держать на безопасном расстоянии от прибора, если они не находятся под постоянным присмотром взрослых.

➤ Животные и дети могут забраться внутрь прибора. Проверяйте его перед каждым использованием.

➤ Не вставляйте и не садитесь на прибор.

МЕСТО УСТАНОВКИ И ОКРУЖАЮЩАЯ СРЕДА

⇒ Храните моющие и чистящие средства в недоступном для детей месте.

⇒ Не устанавливайте прибор на ковер или другие покрытия, которые могут перекрыть вентиляционные отверстия и привести к поломке.

⇒ Держите устройство вдали от источников тепла и прямых солнечных лучей, чтобы избежать образования коррозии и порчи пластиковых и резиновых деталей.

⇒ Не используйте прибор во влажных помещениях или в местах, где присутствуют взрывоопасные или едкие вещества. Если произошла протечка или на устройство попала вода, дайте ему высохнуть перед следующим использованием.

⇒ Не устанавливайте прибор за дверями, так как это может привести к перегреву.

⇒ Не используйте устройство в помещениях с температурой ниже 5°C, так как это может негативно сказаться на его конструктивных элементах. Если у вас нет другого выбора, то после каждого использования обязательно полностью сливайте воду из прибора (см. соответствующую главу), чтобы избежать замораживания жидкостей.

⇒ Никогда не используйте легковоспламеняющиеся спреи или вещества вблизи устройства.

УСТАНОВКА

⇒ Перед началом эксплуатации устройства необходимо полностью уда-

лить все упаковочные материалы и извлечь транспортировочные болты. Несоблюдение этого требования может привести к серьезным повреждениям прибора.

⇒ Данный прибор оснащен одним клапаном подачи воды и может быть подключен только к холодному водоснабжению.

⇒ После установки устройства обеспечьте свободный доступ к вилке шнура питания.

⇒ Перед первой стиркой с бельем необходимо провести один цикл стирки без белья.

⇒ Перед использованием прибора его необходимо откалибровать, следуя инструкциям, указанным в данном руководстве.

⇒ Не размещайте на устройстве тяжелые предметы, такие как емкости с водой или обогревательные приборы.

ЭЛЕКТРИЧЕСКОЕ ПОДКЛЮЧЕНИЕ

⇒ Проверьте, чтобы шнур питания не был пережат, так как это может привести к его повреждению.

⇒ Подключите прибор к заземленной розетке, которая защищена предохранителем, соответствующим значениям, указанным в таблице «Технические характеристики». Заземление должно быть выполнено квалифицированным специалистом. Убедитесь, что прибор установлен в соответствии со всеми действующими требованиями.

⇒ Подключение воды и электричества должно осуществляться только

Стиральная машина

квалифицированным специалистом, который будет следовать инструкциям производителя и действующим правилам безопасности.

⚡ ВНИМАНИЕ

➔ Не подключайте прибор к разветвителям или удлинителям.

➔ Не подключайте прибор к сети с частыми перебоями в электроснабжении, а также не подсоединяйте его к внешнему коммутационному устройству.

➔ Не извлекайте вилку из розетки, если рядом с ней находятся легковоспламеняющиеся материалы.

➔ Никогда не извлекайте вилку из розетки мокрыми руками.

➔ При извлечении вилки из розетки тяните за саму вилку, а не за шнур питания.

➔ Всегда извлекайте вилку из розетки, когда прибор не используется.

ПОДКЛЮЧЕНИЕ ВОДЫ

➔ Убедитесь, что все соединения шланга подачи воды, крана подачи воды и сливного шланга надежно закреплены. Это поможет избежать проблем, связанных с изменением давления воды. Если вы обнаружите ослабленные или протекающие соединения, немедленно перекройте кран подачи воды и обратитесь в сервисный центр.

➔ Не используйте прибор до тех пор, пока все трубы и шланги не будут правильно подключены квалифицированными специалистами.

➔ Во время работы дверца прибора может сильно нагреваться. Не допускайте детей и домашних животных к прибору во время цикла стирки.

➔ Шланги подачи и слива воды должны быть правильно установлены и не иметь повреждений. В противном случае возможна утечка воды.

➔ Не извлекайте фильтр сливного насоса, если в приборе еще есть вода. Это может привести к большому количеству вытекающей воды, что создает риск получения ожога горячей водой.

ЭКСПЛУАТАЦИЯ И ОБСЛУЖИВАНИЕ

➔ Никогда не используйте легковоспламеняющиеся, взрывоопасные или токсичные растворители. Запрещено использование бензина, спирта и других подобных веществ в качестве моющих средств. Используйте только те, что специально предназначены для стиральных машин.

➔ Убедитесь, что из всех карманов извлечены все посторонние предметы. Острые и твердые предметы, такие как монеты, броши, гвозди, шурупы или камни, могут нанести серьезный ущерб конструкции прибора.

➔ Перед использованием прибора извлеките из карманов все легковоспламеняющиеся предметы, такие как зажигалки и спички.

➔ Вещи, загрязненные растительными маслами, ацетоном, спиртом, бензином, керосином, пятновыводителями, скипидаром, воском или средствами для его удаления, следует стирать в горячей

воде с большим количеством моющего средства.

☞ Не стирайте в стиральной машине вещи из поролон (латексной пены), шапочки для душа, водонепроницаемый текстиль, изделия с резиновой подложкой, а также одежду или подушки с поролоновыми накладками.

☞ Кондиционеры и другие подобные средства используйте только в соответствии с инструкциями.

☞ Никогда не открывайте дверцу с силой.

☞ Дверца разблокируется автоматически после окончания цикла стирки.

☞ Не прилагайте усилия, чтобы закрыть дверцу. Если она закрывается с трудом, проверьте, правильно ли расположена одежда в барабане.

☞ Всегда отключайте прибор от сети и перекрывайте кран подачи воды перед чисткой, обслуживанием и после каждого использования.

☞ Не обливайте прибор водой при чистке. Это может привести к поражению электрическим током!

☞ Во избежание опасности ремонт должен выполняться только производителем, его сервисным центром или квалифицированными специалистами.

☞ Производитель не несет ответственности за ущерб, причиненный в результате действия некомпетентных лиц.

ТРАНСПОРТИРОВКА

Перед транспортировкой:

– Проверьте, закрыта ли дверца и люк.

– Установите на место 4 транспортировочных болта в задней части прибора.

– Если в приборе еще осталась вода, перед транспортировкой ее необходимо слить.

☞ Этот прибор тяжелый, поэтому транспортировать его следует с особой осторожностью. Во время транспортировки не держитесь за выступающие части корпуса. Дверцу прибора нельзя использовать в качестве ручки.

Стиральная машина

! ТЕХНИЧЕСКИЕ ХАРАКТЕРИСТИКИ

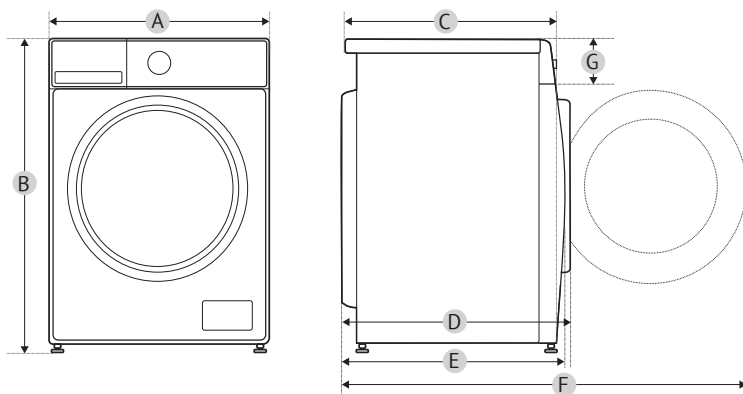

Номинальное напряжение/частота	220-240 В~, 50 Гц
Максимальная сила тока	10 А
Впускное давление	0.05МПа~1МПа
Номинальный объем стирки	8.0 кг
Габариты	
A	595 мм
B	850 мм
C	475 мм
D	540 мм
E	521 мм
F	985 мм
G	135 мм
Вес	63 кг
Номинальная мощность	1950 Вт

! ВНЕШНИЙ ВИД

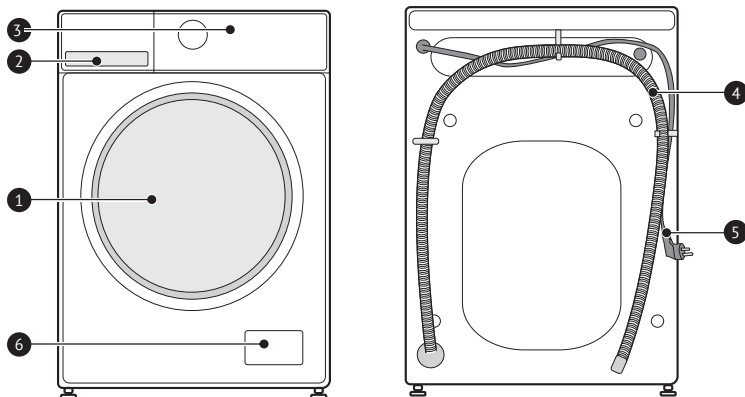

1	Дверца	3	Сливной шланг
2	Кювета для моющих средств	4	Шнур питания
3	Панель управления	5	Сервисная крышка

👉 ПРИМЕЧАНИЕ

Изображение, представленное выше, служит лишь для ознакомления. Ориентируйтесь на приобретенный вами продукт.

АКСЕССУАРЫ

4 x Накладки	1 x Шланг подачи воды	1 x Руководство по эксплуатации	Звукоизоляционная лента (опционально)

Стиральная машина

⚠ НАЧАЛО ЭКСПЛУАТАЦИИ**⚠ ОСТОРОЖНО**

➡ Перед тем как начать цикл стирки, убедитесь, что прибор установлен правильно.

➡ Ваш прибор был тщательно протестирован на заводе. Чтобы удалить остатки воды и устранить возможные запахи, рекомендуется провести очистку барабана. Для этого запустите программу «Очистка барабана» или любую другую программу с температурой 90°C. Обратите внимание, что в барабан не следует загружать белье и моющее средство.

КАЛИБРОВКА

Рекомендуется провести калибровку прибора для достижения максимальной эффективности.

Прибор оснащен функцией, позволяющей определять количество загруженного белья. Это обеспечивает оптимизацию работы, снижая потребление энергии и воды, что, в свою очередь, позволяет экономить ваши средства и время. Для обеспечения оптимальной производительности настоятельно рекомендуем выполнить процедуру калибровки.

1. Извлеките из барабана все предметы и закройте дверцу.
2. Вставьте вилку шнура питания в розетку.
3. Включите прибор и в течение 10 секунд одновременно и непрерывно (обычно в течение 3 секунд) нажимайте кнопки «Отжим» и «Отсрочка старта».

На дисплее должна появиться индикация «t19».

4. Чтобы запустить прибор, нажмите кнопку **▶||**. На экране появится «0», а затем «***» (например, «126») — это значение скорости вращения барабана. Когда число перестанет изменяться, это будет означать, что калибровка завершена успешно.

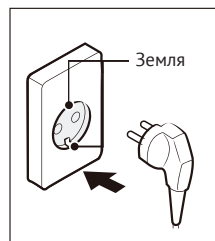
1. ПЕРЕД СТИРКОЙ

1. Вставьте вилку в розетку.

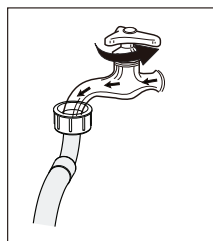

2. Откройте кран подачи воды.

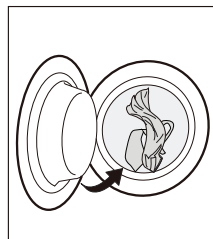

3. Загрузите белье в барабан.

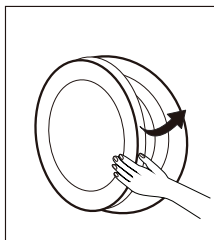

4. Закройте дверцу.

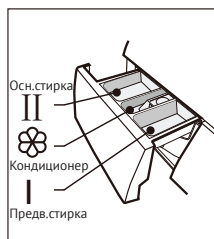

5. Добавьте моющее средство.

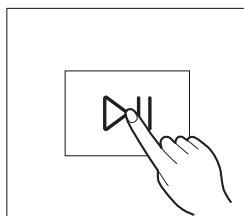

2. Выберите доп. функции или оставьте заводские настройки выбранной программы.

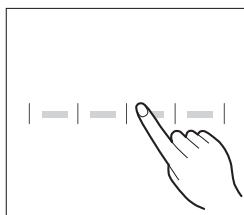

3. Нажмите кнопку ▶ для запуска программы стирки.

ПРИМЕЧАНИЕ

➔ Моющее средство необходимо добавить в отделение I, если выбрана функция предварительной стирки.

➔ Закрывая дверцу, следите за тем, чтобы одежда не попала между уплотнителем и дверцей прибора, во избежание утечки воды.

2. СТИРКА

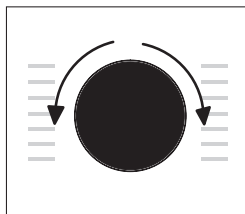

1. Выберите программу.

ПРИМЕЧАНИЕ

➔ Если вы решили оставить заводские настройки после выбора программы, второй пункт можно пропустить.

➔ Вид панели управления может отличаться от приобретенного вами продукта, ориентируйтесь на ваш прибор.

3. ПОСЛЕ СТИРКИ

После завершения цикла прозвучит звуковой сигнал, а на дисплее появится надпись «End».

Стиральная машина

⚠ УСТАНОВКА ПРИБОРА

Инструменты, необходимые для самостоятельной установки
(не входят в комплект)

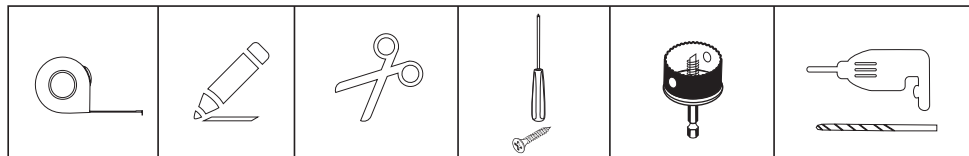
**МЕСТО УСТАНОВКИ****💡 ВНИМАНИЕ**

➔ Для предотвращения смещения прибора - важна устойчивость!

➔ Убедитесь, что прибор стоит ровно и неподвижно.

➔ Убедитесь, что устройство не стоит на шнуре питания.

➔ Соблюдайте минимальные расстояния от стен, как показано на изображении.

Перед установкой прибора важно правильно выбрать место, учитывая несколько важных условий:

1. Поверхность должна быть прочной, сухой и ровной.

2. Избегайте попадания прямых солнечных лучей на прибор.

3. В помещении должна быть хорошая вентиляция.

4. Температура в помещении должна быть выше 5°C.

5. Расположите прибор вдали от источников тепла, таких как газовые плиты, лампы и т.д.

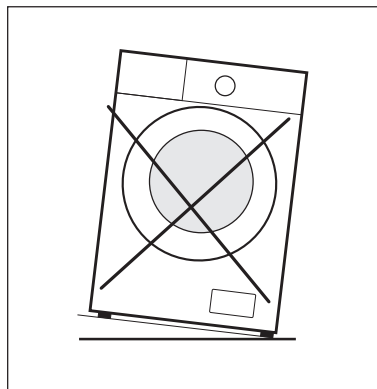
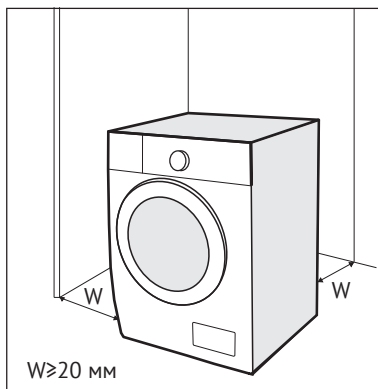

РАСПАКОВКА ПРИБОРА

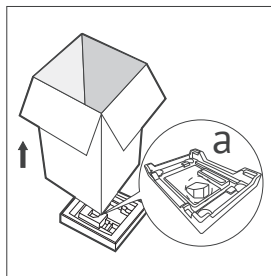

⚡ ВНИМАНИЕ

➡ Упаковочный материал (например, пленка, пенопласт) может быть опасен для детей.

➡ Существует риск удушья! Храните упаковочные материалы в недоступном для детей месте.

1. Снимите картонную коробку и поролоновую упаковку.

2. Поднимите прибор и снимите упаковку основания прибора. Убедитесь, что маленький треугольный пенопласт (на изображении: а) удален вместе с нижней частью упаковки. Если это не так, положите прибор на бок и снимите его.

3. Снимите ленту, фиксирующую шнур питания и сливной шланг.

4. Достаньте шланг подачи воды.

Чтобы упаковать прибор – проведите те же действия в обратном порядке.

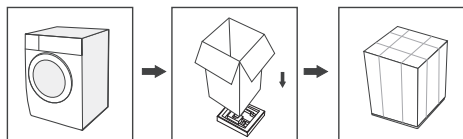

ИЗВЛЕЧЕНИЕ ТРАНСПОРТИРОВОЧНЫХ БОЛТОВ

⚡ ВНИМАНИЕ

Перед эксплуатацией необходимо извлечь транспортировочные болты с задней стенки прибора.

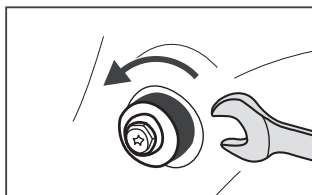

1. Ослабьте 4 транспортировочных болта с помощью гаечного ключа.

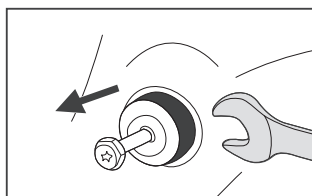

2. Извлеките болты, включая резиновые прокладки, и храните их для дальнейшего использования.

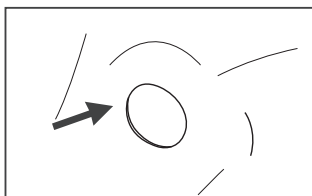

3. Закройте отверстия пластиковыми накладками.

Стиральная машина

ВЫРАВНИВАНИЕ ПРИБОРА**⚡ ВНИМАНИЕ**

Контргайки на всех четырех ножках должны быть плотно прикручены к корпусу.

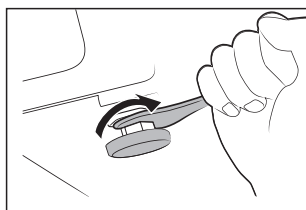

1. Ослабьте контргайку.
2. Выкрутите регулируемую ножку, пока она не коснется пола.
3. Отрегулируйте ножки и закрепите контргайки с помощью гаечного ключа. Убедитесь, что прибор стоит ровно, используя уровень.

ПОДКЛЮЧЕНИЕ ШЛАНГА ПОДАЧИ ВОДЫ**⚡ ВНИМАНИЕ**

Чтобы избежать утечек и повреждений, вызванных воздействием воды, следуйте рекомендациям, изложенным в этой главе.

- Не перекручивайте, не сгибайте и не изменяйте форму шланга для подачи воды.

Подсоедините шланг подачи воды к клапану и крану с холодной водой, как показано на рисунке.

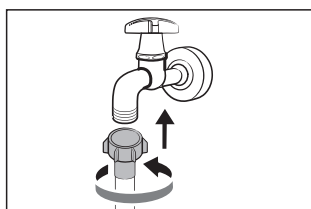
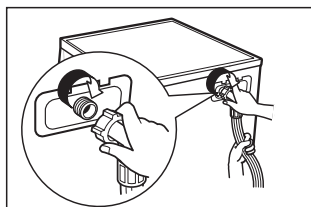
**👉 ПРИМЕЧАНИЕ**

Подключение должно проводиться вручную, не используйте инструменты. Проверьте подключение на предмет утечек.

СЛИВНОЙ ШЛАНГ**⚡ ВНИМАНИЕ**

- Не перегибайте и не удлиняйте сливной шланг.
- Правильно установите сливной шланг, так как его повреждение может привести к утечке воды.
- Запрещается снимать застежку со сливного шланга.

Два способа подключения сливного шланга:

1. Напрямую в канализационный слив.

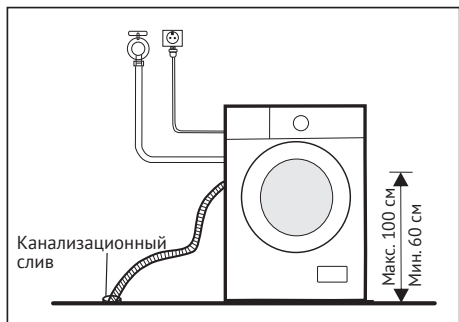

2. К сливу раковины.

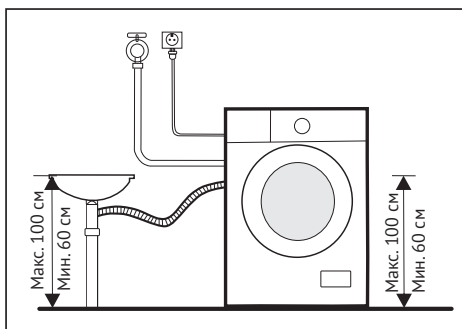

ЗВУКОИЗОЛЯЦИОННАЯ ЛЕНТА

👉 ПРИМЕЧАНИЕ

Проверьте, что вы установили звукоизоляционную ленту. Это позволит значительно снизить уровень шума, который создает стиральная машина во время работы.

1. Положите на пол поролон или плотную одежду (для защиты корпуса прибора) и положите стиральную машину на бок.

2. Приклейте ленту по периметру основания прибора.

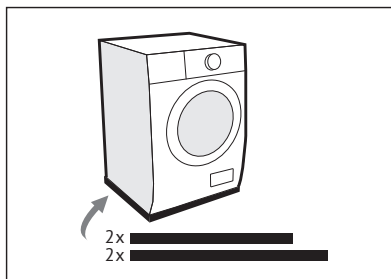
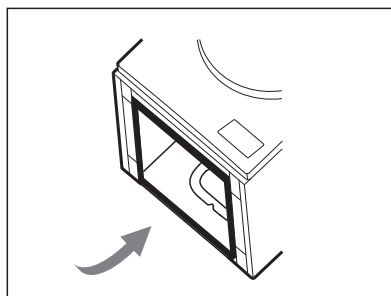

Стиральная машина

**ИНСТРУКЦИИ ПО
ЭКСПЛУАТАЦИИ**

**ПЕРЕД КАЖДЫМ ЦИКЛОМ
СТИРКИ**

⇒ Температурный режим для эксплуатации прибора должен находиться в диапазоне от 5°C до 40°C. Использование устройства при температуре ниже 0°C может привести к повреждению клапана подачи воды и системы слива. Если прибор установлен в месте, где температура опускается ниже 0 °C, перед началом стирки его следует перенести в теплое помещение, чтобы шланги подачи воды и слива успели оттаять.

⇒ Перед стиркой внимательно изучите этикетки на белье и инструкции по использованию моющего средства. Рекомендуется использовать непенящееся или слабопенящееся моющее средство.

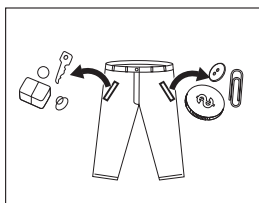

1. Извлеките из карманов все предметы.

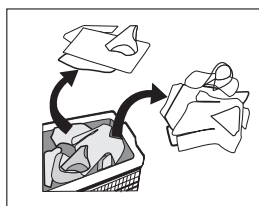

2. Рассортируйте белье по типу ткани, цвету и т.д.

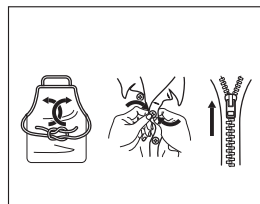

3. Завяжите длинные пояса и ремни, застегните молнии и пуговицы.

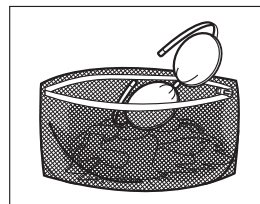

4. Маленькие вещи положите в стиральный мешок.

ВНИМАНИЕ

⇒ Запрещается стирать одежду, на которую попали горючие или легковоспламеняющиеся вещества, такие как химические чистящие средства, пятновыводители, ацетон, бензин, керосин, косметические масла, массажные масла, животный жир, машинные масла, масла для химчистки, горючие вещества, спирт, скипидар, воск, средства для удаления воска, банановая вода, средства для дезинфекции, смола и т.д.

⇒ Стирка одежды по одной вещи за цикл может привести к возникновению дисбаланса барабана. Поэтому рекомендуется добавлять в стирку еще одну или две вещи.

⇒ Не стирайте, не отжимайте и не сушите водонепроницаемые сиденья, коврики или одежду.

КЮВЕТА

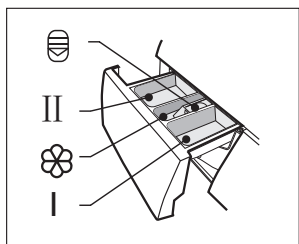

 Кнопка для извлечения кюветы

II Основная стирка

 Кондиционер

I Предварительная стирка

⚠ ОСТОРОЖНО

Моющее средство необходимо добавлять только в отделение I после выбора функции предварительной стирки.

Не кладите капсулы для стирки в кювету.

Программа	I	II	
Синтетика	<input type="radio"/>	<input checked="" type="radio"/>	<input type="radio"/>
Хлопок	<input type="radio"/>	<input checked="" type="radio"/>	<input type="radio"/>
Смешанные ткани	<input type="radio"/>	<input checked="" type="radio"/>	<input type="radio"/>
Детская одежда	<input type="radio"/>	<input checked="" type="radio"/>	<input type="radio"/>
Хлопок 20°C	<input type="radio"/>	<input checked="" type="radio"/>	<input type="radio"/>
PET HAIR REMOVAL	<input type="radio"/>	<input checked="" type="radio"/>	<input type="radio"/>
Очистка барабана			
Отжим			
Джинсы	<input type="radio"/>	<input checked="" type="radio"/>	<input type="radio"/>
Одеяла	<input type="radio"/>	<input checked="" type="radio"/>	<input type="radio"/>
Шерсть		<input checked="" type="radio"/>	<input type="radio"/>
ECO 40°-60°C		<input checked="" type="radio"/>	<input type="radio"/>
Быстрая 59'		<input checked="" type="radio"/>	<input type="radio"/>
Экспресс 15'		<input checked="" type="radio"/>	<input type="radio"/>
<input checked="" type="radio"/> Обязательно			
<input type="radio"/> По желанию			

Стиральная машина

РЕКОМЕНДАЦИИ ПО ПРИМЕНЕНИЮ МОЮЩИХ СРЕДСТВ

Сильнодействующие моющие средства с отбеливающими веществами и оптическими отбеливателями	Белое белье из хлопка или льна, устойчивого к воздействию горячей воды	Хлопок, ECO 40°-60°C	40/60
Стиральный порошок для цветного белья без отбеливателя и оптических отбеливателей	Цветное белье из хлопка или льна	Хлопок	20/40
Стиральный порошок для цветной или деликатной стирки без оптических отбеливателей	Цветное белье из простых в уходе волокон или синтетических материалов	Хлопок, Синтетика	20/40
Стиральный порошок для деликатной стирки	Деликатные ткани, шелк, вискоза	Синтетика	20
Специальный стиральный порошок для шерсти	Шерсть	Шерсть	20/40

ПРИМЕЧАНИЕ

➔ Чтобы избежать засорения кюветы и перелива воды, перед заливкой вязкого моющего средства его можно предварительно развести в небольшом количестве воды.

➔ Подбирайте моющее средство, которое будет максимально эффективно справляться со своей задачей, экономя при этом воду и электроэнергию.

➔ Для получения оптимальных результатов стирки важно правильно дозировать моющее средство.

➔ Если барабан стирально-сушильной машины заполнен не полностью, используйте меньшее количество моющего средства.

➔ Всегда учитывайте жесткость воды при дозировке: чем мягче вода, тем меньше моющего средства требуется.

➔ Количество моющего средства следует регулировать в зависимости от

степени загрязнения белья: для менее грязных вещей требуется меньше порошка.

➔ Высококонцентрированный стиральный порошок требует особенно точной дозировки, чтобы избежать его перерасхода.

Следующие признаки указывают на то, что вы превысили дозировку моющего средства:

1. Обильное пенообразование.
2. Плохой результат стирки.

Если же вы используете недостаточно моющего средства, обратите внимание на эти признаки:

1. Белье приобретает серый оттенок.
2. На барабане, нагревательном элементе и/или белье скапливаются известковые отложения.

ПАНЕЛЬ УПРАВЛЕНИЯ

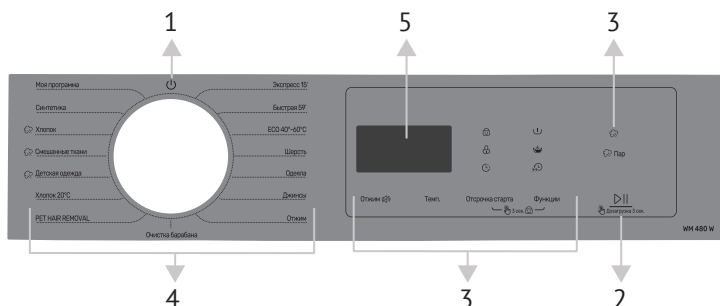

1	Вкл/Выкл	Включение и выключение прибора
2	Старт/Пауза	Запуск или остановка выбранной программы
3	Доп. настройки	Регулировка дополнительных настроек
4	Программы	Выберите программу в соответствии с типом белья
5	Дисплей	На дисплее отображаются настройки, примерное оставшееся время и дополнительная информация

ПРИМЕЧАНИЕ

Таблица, приведенная выше, - только для ознакомления. Ориентируйтесь на приобретенный вами продукт.

ДИСПЛЕЙ

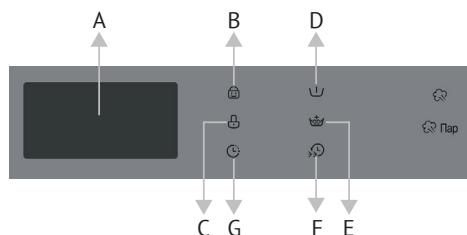

A	Дисплей	
Время	1:25	Отложенный старт
Скорость отжима	1000	2Н
Окончание цикла стирки	End	Код ошибки
		E30
		Температура
		30

Стиральная машина

B	Блокировка от детей
D	Предв. стирка
F	Быстрая стирка
C	Блокировка дверцы
E	Дополнительное полоскание
G	Отложенный старт

ПРОГРАММЫ

Программа	Макс. загрузка (кг)	Время цикла (ч:мин)
Синтетика	4.0	3:18
Хлопок	8.0	3:39
Смешанные ткани	8.0	1:20
Детская одежда	8.0	2:01
Хлопок 20°C	4.0	1:08
PET HAIR REMOVAL	4.0	2:04
Очистка барабана	--	1:18
Отжим	8.0	0:12
Джинсы	8.0	1:35
Одеяла	2.0	1:48
Шерсть	2.0	1:07
ECO 40°-60°C	8.0	3:38
Быстрая 59'	4.0	0:59
Экспресс 15'	2.0	0:15

ПРИМЕЧАНИЕ

Представленная выше таблица предназначена исключительно для ознакомления. Актуальные значения могут отличаться.

Стиральная машина

Программа	Загрузка (кг)	Температура, °С	Длительность цикла (час/минуты)	Потребление энергии в кВт/ч за цикл	Потребление воды в литрах за цикл	Максимальная температура, °С ¹⁾	Остаточная влажность в % / скорость отжима ²⁾
Хлопок	8.0	60	3:44	1.498	71	60	70%/800
Смешанные ткани	8.0	40	1:20	0.754	71	40	70%/800
Хлопок 20°C	4.0	20	1:08	0.235	44	20	65%/1000
Детская одежда	8.0	60	2:01	1.317	71	60	65%/1000
Экспресс 15'	2.0	Холодная	0:15	0.030	31	Холодная	70%/800
ECO 40°-60°C ³⁾	8.0	--	3:38	0.760	61.0	36	53.9%/1350
	4.0	--	2:48	0.412	45.0	29	53.9%/1350
	2.0	--	2:48	0.208	36.0	24	53.9%/1350

➔ Таблица, приведенная выше, - только для ознакомления. Актуальные значения могут отличаться.

➔ Значения, приведенные для программ, кроме программы «ECO 40°-60°C», являются только ориентировочными.

➔ Программа «Хлопок 20°C» способна очищать слабозагрязненное хлопковое белье при номинальной температуре 20°C, что соответствует нормам (ЕС) 2019/2023.

➔ Относится к EN 60456:2016/A11:2020 совместно с (ЕС) 2019/2014, (ЕС) 2019/2023, (ЕС) 2021/340, (ЕС) 2021/341.

Класс энергоэффективности ЕС: А

Программа испытаний на энергоэффективность: ECO 40°-60°C.

Половинная загрузка для прибора 8,0 кг: 4,0 кг.

Четвертная загрузка для прибора 8,0 кг: 2,0 кг.

1) Самая высокая температура, достигаемая во время стирки, сохраняется не менее 5 минут.

2) Остаточная влажность после цикла стирки обозначается в процентах от содержания воды и скорости отжима, при которой это было достигнуто.

3) Программа ECO 40°-60°C позволяет стирать средне загрязненное хлопковое белье, заявленное как подлежащее стирке при 40°C или 60°C. Эта программа используется для оценки соответствия нормам (ЕС) 2019/2023.

Наиболее эффективными с точки зрения энергопотребления обычно яв-

Стиральная машина

ляются программы, работающие при более низких температурах и большей продолжительности.

Загрузка прибора до уровня, указанного для каждой программы, способствует экономии электроэнергии и воды.

Шум и остаточное содержание влаги зависят от скорости отжима: чем выше скорость отжима, тем выше шум и ниже остаточное содержание влаги.

ОСТОРОЖНО

Если во время работы прибора произошел сбой в подаче электроэнергии, в памяти сохраняется выбранная ранее программа. Стиральная машина продолжит выполнение программы при возобновлении подачи электроэнергии.

Программы	
Хлопок	Износостойкий текстиль, термостойкий текстиль из хлопка или льна
Быстрая 59'	Быстрая стирка небольшого количества не сильно загрязненной одежды
Синтетика	Подходит для стирки изделий из синтетических тканей (рубашки, пальто и др.) Однако, если вы стираете трикотажный текстиль, то вам следует уменьшить количество моющего средства, так как трикотажная ткань имеет неплотную структуру и быстро образует пену
Детская одежда	Для стирки детской одежды
Джинсы	Для стирки джинс
Смешанные ткани	Смешанные ткани из хлопка и синтетики
Хлопок 20°C	Подходит для стирки слегка загрязненного хлопкового белья при температуре 20°C
PET HAIR REMOVAL (удаление шерсти)	Избавляет одежду от шерсти домашних животных и предотвращает размножение микробов
Быстрая 15'	Эта программа подходит для быстрой стирки небольшого количества очень грязной одежды
Одеяла	Эта программа предназначена для стирки объемных вещей, например, одеял
Шерсть	Подходит для изделий из шерсти или текстиля, изготовленного из натуральной шерсти. Особо деликатная программа стирки для предотвращения усадки, длительные паузы в программе
Отжим	Отжим и слив воды
ECO 40°-60°C	Рекомендуется для стирки средне загрязненного хлопкового белья. Можно использовать температуру 40 °C или 60 °C для одного цикла стирки









































Программы	
Очистка барабана	Специальная программа для очистки барабана и шлангов подачи и слива воды. При ее использовании происходит экологичная высокотемпературная стирка при 90°C. Важно отметить, что в барабан нельзя загружать одежду или другие вещи. Для более эффективной очистки рекомендуется добавить соответствующее количество отбеливающего средства с хлором. Пользователь может использовать эту программу по мере необходимости

ПРИМЕЧАНИЕ

➔ Данная таблица служит лишь для общего ознакомления. При использовании ориентируйтесь на характеристики приобретенного вами устройства.

➔ Когда программа будет завершена, на дисплее появится надпись «End». После этого переведите ручку в положение Вкл/Выкл.

ДОПОЛНИТЕЛЬНЫЕ НАСТРОЙКИ









Программа	Температура (°C)	Отжим (об/мин)	Доп. настройки
Синтетика	40	800	   
Хлопок	40	800	    
Смешанные ткани	40	800	    
Детская одежда	60	1000	    
Хлопок 20°C	20	1000	  
PET HAIR REMOVAL (удаление шерсти)	40	1200	  
Очистка барабана	90	--	
Отжим	--	1000	
Джинсы	30	800	   
Одеяла	40	1000	   
Шерсть	40	600	 
ECO 40°-60°C	--	--	
Быстрая 59'	30	1000	 
Экспресс 15'	Холодная	800	



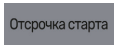



Стиральная машина

ПРИМЕЧАНИЕ

☞ Чтобы узнать максимальную скорость отжима, время выполнения программы и другие подробности о программе ECO 40°-60°C, см. в соответствующий раздел.

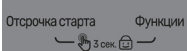
☞ В таблице представлены варианты дополнительных настроек для каждого цикла.

	<p>Скорость отжима</p>	<p>При необходимости скорость отжима можно регулировать в следующем порядке: 1200:0-400-600-800-1000-1200 1400:0-400-600-800-1000-1200-1400</p>
	<p>Отсрочка старта</p>	<p>1. Выберите программу. 2. Нажмите кнопку «Отсрочка старта», чтобы выбрать время 0-24 часа. 3. Нажмите кнопку «Старт/Пауза».</p> <p style="text-align: center;">  >  >  </p> <p>Чтобы отменить функцию «Отсрочка старта», перед началом программы нажмите кнопку «Отсрочка старта» и удерживайте ее, пока на дисплее не появится 0 Н. Если программа уже запущена, выключите прибор, а затем включите его снова и выберите другую программу.</p>
	<p>Предварительная стирка</p>	<p>Дополнительная функция стирки перед началом основного цикла стирки для повышения ее эффективности.</p> <p>ПРИМЕЧАНИЕ: моющее средство необходимо добавить в отделение I.</p>
	<p>Дополнительное полоскание</p>	<p>При выборе этой функции белье будет дополнительно полоскаться.</p>
	<p>Температура</p>	<p>При необходимости температуру можно регулировать в следующем порядке: Холодная - 20°C - 30°C- 40°C - 60°C - 90°C.</p>
	<p>Быстрая стирка</p>	<p>Эта функция позволяет сократить время стирки.</p>
	<p>Моя программа</p>	<p>Эта функция позволяет сохранить настройки часто используемой программы.</p> <p>Пример: вы можете выбрать программу для стирки, например, «Смешанные ткани». Затем настроить температуру, скорость отжима и, при необходимости, предварительную стирку. После этого нажмите и удерживайте кнопку «Темп.» в течение трех секунд. После этого все ваши настройки будут сохранены. В следующий раз, когда вы захотите запустить стирку по программе «Смешанные ткани», вам нужно будет лишь выбрать программу «Мой цикл». Все сохраненные ранее настройки будут автоматически применены, и вам останется только нажать кнопку «Старт/Пауза».</p>

 Пар	<p>Пар</p>	<p>Пар применяется при ежедневной стирке. Пар может глубоко проникать в волокна изделий, что эффективно уничтожает бактерии и микробы, предотвращая появление неприятного запаха.</p>
<p>О ПРИМЕЧАНИЕ: Счетчик времени использования прибора</p> <ol style="list-style-type: none"> 1. Отключите прибор от сети на 10 секунд, затем снова подключите его. 2. Включите питание и в течение 10 секунд непрерывно нажимайте одновременно и без перерыва кнопки «Отжим» и «Пар» на панели управления. Продолжайте нажатия в течение 5 секунд, пока на дисплее устройства не появятся цифры – это значение указывает на время использования прибора. 3. Повторите шаг 1 еще раз, и вы вернете прибор в обычное состояние. 		
	<p>Блокировка от детей</p>	<p>Во избежание непреднамеренного включения детьми. Нажмите и удерживайте в течение трех секунд кнопки «Отсрочка старта» и «Функции» одновременно, пока не услышите звуковой сигнал. На дисплее появится индикация блокировки.</p> <div data-bbox="611 657 796 707" style="text-align: center;">  </div> <p>⚠ ОСТОРОЖНО</p> <p>Когда функция блокировки от детей активирована, на дисплее попеременно отображается «CL» и оставшееся время цикла стирки. При нажатии любой другой кнопки будет мигать индикатор блокировки от детей. Когда цикл завершится, на дисплее появятся попеременно «CL» и «End».</p> <p>Важно помнить, что блокировка от детей блокирует все кнопки, кроме кнопки блокировки от детей! Для отключения блокировки необходимо одновременно нажать две кнопки. Перед выбором новой программы обязательно отключите блокировку от детей!</p>
	<p>Отключение звукового сигнала</p>	<div style="display: flex; justify-content: space-around; align-items: center;"> <div style="text-align: center;">  <p>Выбор программы</p> </div> <div style="font-size: 2em;">></div> <div style="text-align: center;">  <p>Отжим</p> </div> </div> <p>Нажмите и удерживайте кнопку «Отжим» в течение 3-х секунд.</p> <p>Чтобы отключить функцию звукового сигнала, снова нажмите кнопку и удерживайте ее в течение 3-х секунд. Настройка сохранится при последующем включении.</p> <p>⚠ ОСТОРОЖНО</p> <p>После отключения функции звукового сигнала прибор больше не будет издавать звуки.</p>

Стиральная машина

	<p>Дозагрузка белья</p>	<p>Эту функцию можно осуществлять в процессе стирки. Когда барабан еще вращается и в нем находится большое количество горячей воды. Дверь нельзя открыть. Нажмите и удерживайте кнопку ▷ в течение 3-х секунд и добавьте одежду в барабан:</p> <ol style="list-style-type: none"> 1. Подождите пока барабан не перестанет вращаться. 2. Подождите пока дверь не разблокируется. 3. Закройте дверцу после загрузки белья и нажмите кнопку «Старт/Пауза». <div style="display: flex; justify-content: space-around; align-items: center;"> <div style="text-align: center;"> <p>Нажмите и удерживайте кнопку в течение 3-х секунд</p> </div> <div style="text-align: center;"> </div> <div style="text-align: center;"> <p>Загрузите одежду</p> </div> <div style="text-align: center;"> </div> <div style="text-align: center;"> <p>Старт</p> </div> </div> <p>⚠ ОСТОРОЖНО Не используйте функцию дозагрузки белья, если уровень воды превышает верхний край барабана или если вода в барабане слишком горячая.</p>
--	-------------------------	--

⚠ ИНФОРМАЦИЯ О ПРОДУКТЕ

Параметр	Значение	
Максимальная загрузка (°)(кг)	8.0	
Индекс энергоэффективности (°) (EEI _w)	51.9	
Индекс эффективности стирки (°)	1.031	
Энергопотребление в кВт/ч на цикл на основе программы «ECO 40°-60°C» при сочетании полной и частичной загрузки. Фактическое потребление энергии будет зависеть от того, как используется прибор	0.472	
Максимальная температура внутри ткани (°) (°C)	Полная загрузка	36
	Половина	29
	Четверть	24
Скорость отжима (об/мин) (°)	Полная загрузка	1350
	Половина	1350
	Четверть	1350
Длительность программы (°) (ч:мин)	Полная загрузка	3:38
	Половина	2:48
	Четверть	2:48

Стиральная машина

Параметр	Значение	
Уровень шума (фаза отжима) (б) (дБ(А) на 1 пВт)	72	
Выключенное состояние (Вт)	0.50	
Отложенный старт (Вт)	4.00	
Размеры указаны в см (°), (°)	Высота	85
	Ширина	60
	Глубина	48
Класс энергоэффективности (°)	A (°)	
Эффективность полоскания (г/кг) (°)	5.0	
Расход воды в литрах на цикл, по программе «ECO 40°-60°C». Фактическое потребление воды будет зависеть от того, как используется прибор, и от жесткости воды	48	
Остаточное содержание влаги (%) (°)	53.9	
Класс эффективности отжима (°)	B (°)	
Тип	Отдельностоящая	
Класс эмиссии воздушного акустического шума (б)(фаза отжима)	A (°)	
Режим ожидания (Вт)	1.00	

(а) Данный пункт не считается актуальным для соответствия требованиям статьи 2(6) Регламента (ЕС) 2017/1369.

(б) Для программы «ECO 40°-60°C».

(с) Изменения в этом пункте не считаются релевантными для целей пункта 4 статьи 4 Регламента (ЕС) 2017/1369.

(д) Если база данных продукта автоматически генерирует окончательное содержание этой ячейки, поставщик не должен вводить эти данные.

Стиральная машина

ЧИСТКА И ОБСЛУЖИВАНИЕ

ЧИСТКА И УХОД

ВНИМАНИЕ

➔ Перед чисткой и обслуживанием всегда отключайте прибор от сети и перекрывайте кран подачи воды.

➔ При чистке изделия не упирайтесь руками, ногами или руками в дно корпуса прибора во избежание нанесения царапин.

ЧИСТКА КОРПУСА

Правильный уход за стиральной машиной позволяет продлить срок ее службы. При необходимости поверхность можно очищать разбавленными мягкими моющими средствами. Если вы случайно пролили воду, немедленно вытрите ее полотенцем. Никогда не используйте острые предметы для чистки прибора.

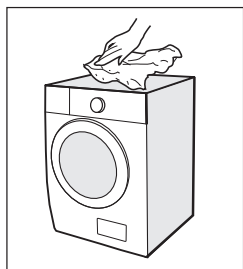

ОСТОРОЖНО

Никогда не используйте абразивные или щелочные средства. Такие как формиатиновая (муравьиная) кислота или разбавленные растворители на основе данной кислоты, или аналогичные

вещества, например, спирт или другие химические средства.

ЧИСТКА БАРАБАНА

Пятна ржавчины, образовавшиеся внутри барабана от металлических предметов, необходимо немедленно удалить с помощью моющих средств, не содержащих хлор. Никогда не используйте металлические губки для очистки барабана!

ПРИМЕЧАНИЕ

Во время чистки барабана извлеките белье из прибора.

ОЧИСТКА ДВЕРНОГО УПЛОТНИТЕЛЯ И СТЕКЛА ДВЕРЦЫ

Протирайте стекло и уплотнитель после каждой стирки, чтобы удалить ворс и загрязнения. Если ворс будет скапливаться, это может привести к протечке воды.

После каждой стирки убирайте с уплотнения монеты, кнопки и другие предметы.

Ежемесячно очищайте уплотнение дверцы и стекло, чтобы обеспечить исправность прибора.

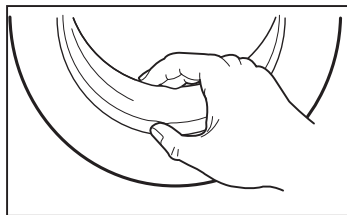

ЧИСТКА ФИЛЬТРА

ⓘ ПРИМЕЧАНИЕ

Снижение потока воды - признак того, что фильтр нуждается в очистке.

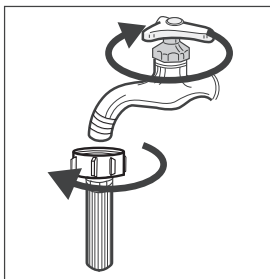

1. Перекройте кран подачи воды и отсоедините от него шланг.

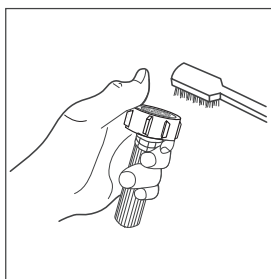

2. Очистите фильтр с помощью щетки.

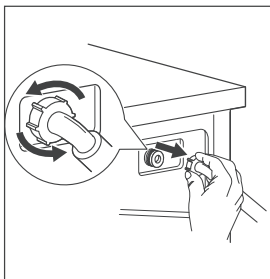

3. Открутите шланг подачи воды с задней стороны прибора. Извлеките фильтр с помощью плоскогубцев.

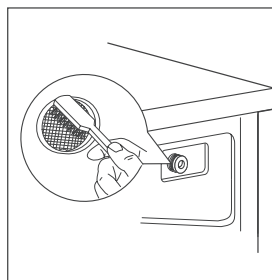

4. Очистите фильтр с помощью щетки.
5. Установите на место фильтр и подсоедините шланг подачи воды.
6. Очищайте фильтр каждые 3 месяца, чтобы обеспечить нормальную работу прибора.

ЧИСТКА КЮВЕТЫ

1. Нажмите на кнопку  на кювете и извлеките ее.
2. Снимите крышку для кондиционера и промойте оба элемента водой.
3. Установите крышку и затем установите кювету обратно.

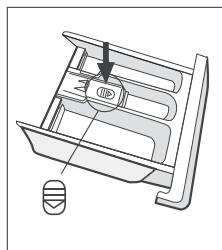

1. Снимите крышку кюветы, нажав на кнопку.

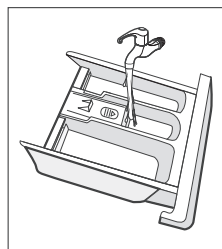

2. Промойте кювету под напором воды.

Стиральная машина

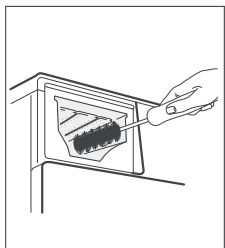

3. Очистите полость кюветы мягкой щеткой.

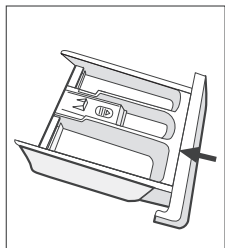

4. Установите кювету обратно.

ПРИМЕЧАНИЕ

Для очистки пластиковых деталей не используйте абразивные или щелочные чистящие средства.

Для обеспечения нормальной работы прибора очищайте дозатор моющего средства каждые 3 месяца.

ЧИСТКА СЛИВНОГО НАСОСА

ВНИМАНИЕ

Убедитесь, что стиральная машина закончила цикл стирки и из барабана извлечены все вещи. Перед чисткой фильтра сливного насоса выключите прибор и извлеките вилку из розетки.

Будьте осторожны, подождите, пока вода остынет. Опасность ошпаривания!

Регулярно очищайте фильтр, например, каждые 3 месяца, чтобы обеспечить нормальную работу прибора.

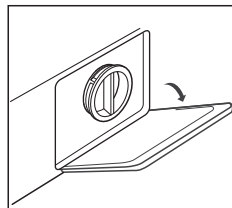

1. Откройте крышку сливного насоса.

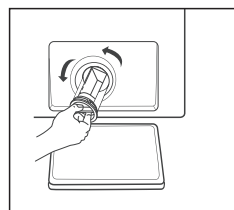

2. Откройте фильтр, повернув его против часовой стрелки.

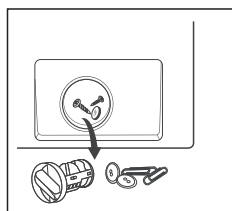

3. Удалите предметы, попавшие в насос.

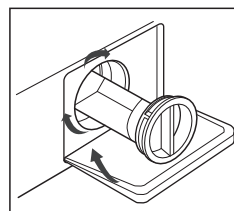

4. Осторожно установите фильтр на место и закрутите его по часовой стрелке.

⚠ ОСТОРОЖНО

Убедитесь, что все установлено правильно, чтобы избежать утечки воды.

☞ Во время работы прибора в насосе, в зависимости от выбранной программы, может находиться горячая вода. Никогда не снимайте крышку

фильтра насоса во время цикла стирки. Всегда дождитесь его завершения и полного слива воды. После установки крышки убедитесь, что она надежно зафиксирована.

⚠ РУКОВОДСТВО ПО УСТРАНЕНИЮ НЕИСПРАВНОСТЕЙ

При возникновении проблем с прибором проверьте, можно ли их решить, следуя приведенным ниже указаниям. Если проблема сохраняется, обратитесь в службу поддержки клиентов.

Описание	Вероятная причина	Решение
Прибор не включается	Дверца не закрыта должным образом. Попадание одежды между уплотнителем и дверцей	Закройте дверцу и перезапустите прибор. Проверьте, не застряло ли белье
Невозможно открыть дверь	Сработала система блокировки двери	Отключите питание и перезапустите прибор
Утечка воды	Подключения подачи воды затянуты недостаточно плотно	Проверьте и затяните шланг подачи воды. Проверьте и прочистите сливной шланг
Остатки моющего средства в кювете	Моющее средство отсырело и/или свернулось	Промойте и вытрите насухо кювет
Индикации или дисплей не работают	Печатная плата или проводка повреждены	Выключите питание и проверьте, правильно ли подключена вилка шнура питания
Ненормальный шум	Не извлечены транспортировочные болты. Поверхность, на которой стоит прибор, не ровная или не твердая	Проверьте, выкручены ли транспортировочные болты. Убедитесь, что прибор установлен на твердой и ровной поверхности

КОДЫ ОШИБОК

Описание	Вероятная причина	Решение
<i>E30</i>	Дверца не закрыта	Закройте дверцу и перезапустите прибор
<i>E10</i>	Проблема подачи воды во время цикла стирки	Проверьте, достаточно ли высокое давление воды. Выпрямите трубу подачи воды. Очистите фильтр клапана подачи воды
<i>E21</i>	Слив воды в течение длительного времени	Проверьте, не засорен ли сливной шланг
<i>E12</i>	Перелив воды	Перезапустите прибор
<i>EXX</i>	Другое	Перезапустите прибор. Если проблема сохраняется, обратитесь в сервисный центр

⚠ УТИЛИЗАЦИЯ И ПЕРЕРАБОТКА

УТИЛИЗАЦИЯ

Соответствие Директиве WEEE и утилизация отработанного изделия:

Данное изделие соответствует Директиве ЕС WEEE (2012/19/EU). Данный продукт имеет классификационный знак утилизации электрического и электронного оборудования (WEEE).



Данный символ указывает на то, что по окончании срока эксплуатации данное изделие не должно утилизироваться вместе с другими бытовыми отходами. Использованное устройство должно быть сдано в официальные пункты сбора электрических электронных устройств. Чтобы найти такие пункты сбора, обратитесь в региональные органы власти или к дистрибьютору, где было приобретено изделие. Каждый человек играет важную роль в процессе утилизации и переработки старых бытовых приборов. Правильная утилизация отработанных приборов помогает предотвратить возможные негативные последствия для окружающей среды и здоровья людей.

СООТВЕТСТВИЕ ДИРЕКТИВЕ ROHS

Приобретенный вами продукт соответствует директиве ЕС RoHS (2011/65/EU). Он не содержит вредных и запрещенных материалов, указанных в Директиве.

ИНФОРМАЦИЯ ОБ УПАКОВОЧНОМ МАТЕРИАЛЕ

Упаковочные материалы продукта изготовлены из материалов, пригодных для вторичной переработки, в соответствии с требованиями государственных экологических норм. Не выбрасывайте упаковочные материалы вместе с бытовыми или другими отходами. Отнесите их в пункты сбора упаковочных материалов.



⚠ ВНИМАНИЕ

Опасность поражения электрическим током

↪ Никогда не пытайтесь ремонтировать неисправный или предположительно неисправный прибор. Вы можете подвергнуть опасности свою жизнь.

Ремонт должен выполняться только квалифицированными специалистами.

↪ Ремонт, выполненный не квалифицированными специалистами, приведет к аннулированию гарантии!

ТРАНСПОРТИРОВКА

ВАЖНЫЕ УКАЗАНИЯ ПРИ ТРАНСПОРТИРОВКЕ ПРИБОРА

↪ Отключите прибор от сети и перекройте кран подачи воды.

↪ Проверьте, закрыта ли дверца и кювет.



↪ Отсоедините трубу подачи воды и сливной шланг.

↪ Дайте воде полностью стечь из прибора (см. «Очистка фильтра сливного насоса»).

↪ ⚠ **ВАЖНО:** установите на место 4 транспортировочных болта в задней части прибора.

↪ Данный прибор тяжелый. Транспортируйте его с особой осторожностью. При транспортировке не держитесь за выступающие на корпусе части. Дверцу прибора нельзя использовать в качестве ручки.

Стиральная машина

 ПРЕДУПРЕЖДЕНИЕ	<p>Прибор не предназначен для использования лицами (включая детей) с пониженными физическими, сенсорными или умственными способностями или при отсутствии у них жизненного опыта или знаний, если они не находятся под присмотром или не проинструктированы об использовании прибора лицом, ответственным за их безопасность. Дети должны находиться под присмотром во избежание игр с прибором</p>
	<p>При повреждении шнура питания его замену, во избежании опасности, должны производить изготовитель, сервисная служба или подобный квалифицированный персонал</p>
	<p>Недопустимо возникновение факельного пламени под воздухоочистителем (для вытяжек)</p>
 ВНИМАНИЕ!	<p>Детали прибора могут нагреваться во время работы</p>
<p>Условия хранения продукции по ГОСТу 15150-69, в помещениях с естественной вентиляцией при температуре воздуха от минус 50°C до плюс 40°C, относительной влажности не более 75%.</p>	

Обратите Ваше внимание!

Также неисправностями Изделия не являются:

Стиральная машина	Изменение цвета материалов изделия в процессе эксплуатации
	Остаточное незначительное количество воды в складках манжеты люка после завершения стирки
	Незначительная вибрация и подрагивание машины при работе на высоких оборотах отжима
	Высокочастотный шум ремня привода при работе изделия на режиме отжима
	Незначительные технические запахи в новом изделии в начальный период эксплуатации

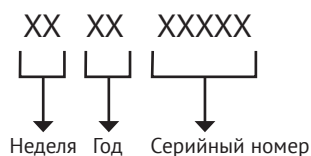
СЕРИЙНЫЙ НОМЕР:**ИЗГОТОВИТЕЛЬ:**

Эм энд Джи Хаусгерате ГмбХ
Потсдамер стр, 92 10785 Берлин

ЛИЦО, УПОЛНОМОЧЕННОЕ ИЗГОТОВИТЕЛЕМ:

ООО «Эм-Джи Русланд», 141400
г. Химки, ул. Бутаково, д. 4
info@kuppertsberg.com

Фирма-производитель оставляет за собой право на внесение изменений в конструкцию, комплектацию и дизайн приборов.

Сделано в КНР, Завод-изготовитель: Wuxi Little Swan Electric Co., Ltd



УСЛОВИЯ ГАРАНТИЙНОГО ОБСЛУЖИВАНИЯ

Внимательно ознакомьтесь с условиями гарантийного обслуживания.

Изготовитель оставляет за собой право вносить изменения в конструкцию, комплектацию или технологию изготовления, таковые изменения не влекут обязательств по изменению или улучшению ранее выпущенных изделий. Указанные изменения могут быть произведены без предварительного уведомления.

Изготовителем техники марки «Kuppersberg» установлен срок службы 7 (семь) лет на крупную бытовую технику: газовые и комбинированные плиты, духовые шкафы, электрические и газовые варочные поверхности, холодильное оборудование, стиральные машины, сушильные барабаны, посудомоечные машины, пароварки, кухонные вытяжки), при соблюдении правил эксплуатации и применении ее в бытовых целях.

Данные сроки исчисляются с даты изготовления изделия.

Правила безопасного и эффективного использования изложены в Инструкции по эксплуатации. По истечении установленного срока службы изготовитель не несет ответственности за безопасность изделия.

На всю бытовую технику марки «Kuppersberg» гарантийный срок составляет 24 (двадцать четыре) месяца. Гарантийный срок исчисляется со дня заключения договора купли-продажи при наличии кассового и/или товарно-кассового чека, при отсутствии документов о покупке согласно п. 2 ст. 19 ЗоЗПП гарантийный срок исчисляется с даты изготовления изделия.

Данная Гарантия действительна только на территории Российской Федерации, Республики Беларусь, Республики Казахстан. Гарантия распространяется только на официально поставленные изделия, сертифицированные для указанных стран, а также на оригинальные комплектующие и составные части данных изделий.

На территории других государств гарантийный срок устанавливается в соответствии с внутренним законодательством.

1. Данная гарантия распространяется только на изделия, используемые в личных, семейных или домашних целях, не связанных с предпринимательской деятельностью.

2. Гарантийный срок на комплектующие изделия (такие изделия, которые могут быть сняты с основного изделия без применения каких-либо инструментов, а именно, ящики, полки, решётки, корзины, насадки, трубки, шланги или другие подобные комплектующие) составляет 6 (шесть) месяцев с момента продажи основного изделия магазином.

3. Гарантийный срок на новые комплектующие и составные части, установленные в изделие, взамен вышедших из строя, при гарантийном ремонте, равен сроку гарантии на изделие и заканчивается одновременно с окончанием гарантийного срока изделия.

4. Гарантийный срок на элементы освещения, лампы составляет 15 дней с даты покупки прибора.

5. Гарантийный ремонт выполняется бесплатно авторизованным сервисным центром на дому у потребителя или в мастерской по усмотрению сервисного центра.

6. Прежде чем вызвать специалиста сервисного центра, внимательно прочитайте инструкцию по эксплуатации изделия. Если изделие исправно, то за сервисным центром остаётся право требовать от Потребителя возмещения стоимости сервисных мероприятий за ложный вызов.

7. Для осуществления технического обслуживания и ремонта изделия, потребителю необходимо обеспечить доступ сотруднику авторизованного сервисного центра к изделию (в том числе встраиваемому).

8. Претензии по качеству основного изделия, его комплектующих и составных частей принимаются при условии, что недостатки обнаружены в течение гарантийных сроков, установленных соответственно на основное изделие, его комплектующие и составные части. Претензии рассматриваются после только после предварительной проверки качества изделия представителем авторизованного сервисного центра.

9. Во избежание возможных недоразумений, сохраняйте в течении гарантийного срока изделия документы, прилагаемые при продаже (кассовый и/или товарный чек, инструкцию по эксплуатации).

10. Изготовитель не несет какой-либо ответственности за любой возможный ущерб, нанесенный потребителю, в случаях несоблюдения требований Изготовителя, указанных в данном гарантийном документе и инструкции по эксплуатации.

Изготовитель не несет гарантийные обязательства в следующих случаях:

При возникновении недостатков, вызванных несоблюдением прилагаемой к изделию инструкции по эксплуатации, неправильной установкой, хранением или транспортировкой изделия, небрежным обращением или плохим уходом, неправильным использованием, включая перегрузку.

Использования изделия для предпринимательской или профессиональной деятельности.

Не соблюдения потребителем правил подключения и монтажа изделия, установки дополнительных элементов на изделии, препятствующих доступу специалиста к прибору для проведения сервисных мероприятий.

На изделия, которые подвергались ремонту, разборке или конструктивным изменениям, которые повлекли отказ в работе изделия, неуполномоченными на то лицами или организациями не являющимися авторизованными сервисными центрами. Так же если удалены, не разборчивы или изменены заводские наклейки с указанием модели, продуктового и серийного номера изделия.

Повреждений техники или нарушений ее нормальной работы, которые вызваны не зависящими от производителя причинами, такими как нестабильность параметров электросети (установленных государственными стандартами ГОСТ 13109-97), явления природы и стихийные бедствия, пожар, домашние животные и насекомые, попадание внутрь изделия посторонних предметов, жидкостей, и другими подобными причинами.

Повреждения техники или нарушений ее нормальной работы, вызванных сверхнормативными отклонениями параметров электро-, газо-, или водоснабжения от номинальных значений.

Внешние и внутренние загрязнения, царапины, трещины, вмятины, потёртости и прочие механические повреждения, повреждения стеклянных деталей, включая разрушения, повреждения стеклокерамики, изменения цвета стеклокерамики в зонах конфорок, царапины, возникшие в процессе эксплуатации.

Использование посуды не соответствующего типа и размера, рекомендованного изготовителем согласно инструкции по эксплуатации.

На шумы и звуки работы электрооборудования индукционных и электрических плит, даже в выключенном состоянии, так же на шум пламени, издаваемый газовыми конфорками.

Повреждения деталей, которые произошли в результате естественного износа, включая расходные материалы, такие как: лампы, элементы питания, фильтры, монтажные и уплотнительные элементы, соединительные электрокабели, разъёмы, шланги, фильтры, антивозвратные клапаны, металлические и стеклянные противни, решетки, держатели противней и решеток, телескопические направляющие, тарелки, блюда, ручки и кнопки управления, решетки плит, составные части конфорок и дополнительных аксессуаров.

Образования на нагревательных элементах избыточного слоя накипи, при повышенной жесткости воды необходима обработка соответствующими составами.

Попадания во внутренние рабочие объёмы изделия посторонних предметов, мелких деталей одежды или остатков пищи.

Механических повреждений изделия потребителем (вмятины, царапины, трещины, сколы и т. д.)

Потери товарного вида изделия в следствие воздействия химических веществ.

Длительных термических воздействиях и других подобных повреждениях, возникших в процессе эксплуатации. Время приготовления пищи не должно превышать более 3 часов непрерывного включения конфорок.

На работы по установке, регулировке, чистке изделия, замене расходных материалов и прочий уход за изделием, оговорённый в инструкции по эксплуатации (периодическое обслуживание).

Движения хладагента внутри холодильника, морозильника, который может издавать кратковременные шумы (свист, звук перетекающей жидкости и т. д.), даже при отключенном компрессоре, что не является дефектом, так же не является дефектом потрескивание составных частей прибора в результате температурных деформаций.

Характерные звуки включения компрессора и автоматики являются нормальными звуками при работе электрооборудования прибора. Для холодильников, оборудованных устройством для приготовления льда (ледогенератором), при не использовании устройства для приготовления льда (ледогенератора) в течении 7 дней и более, обязательно требуется отключать функцию приготовления льда, освободить емкость от ранее приготовленного льда. Во избежание солнечного ультрафиолетового и температурного воздействия на корпус холодильника, место для установки холодильника должно быть защищено от прямого попадания солнечного света на прибор.

Установка и подключение крупной бытовой техники, включая встраиваемую бытовую технику

Для установки и подключения изделий производитель рекомендует Вам обратиться в авторизованные сервисные центры. Вы можете воспользоваться услугами любых других квалифицированных специалистов имеющих сертификат на оказание подобных услуг.

Перед установкой, использованием обязательно внимательно прочтите Инструкцию по эксплуатации.

Оплата работ по установке и подключению изделия происходит по прейскуранту сервисного центра.

Изготовитель не несёт какой-либо ответственности за любой ущерб, нанесенный имуществу граждан вследствие установки и подключения, не соответствующих требованиям, указанным в инструкции по эксплуатации и произведенных не уполномоченными на то лицами.

В случае нарушений требований Изготовителя по установке и подключению, ответственность за причиненный ущерб несет лицо или организация, проводившее работы по установке и подключению.

Газовая бытовая техника подключается только специалистом, имеющим лицензию и допуск на работы с газовым оборудованием. Гарантийное и сервисное обслуживание осуществляется только при наличии отметки в паспорте изделия о подключении или документа уполномоченной организации о подключении газового оборудования.

Изделия, имеющие трехконтактную сетевую вилку, обязательно должно быть заземлено.

По всем вопросам технического обслуживания и приобретения оригинальных расходных материалов и аксессуаров Вы можете обращаться в авторизованные сервисные центры, информация по сервисному обслуживанию изделий «Kuppersberg» указана на сайте изготовителя: www.kuppersberg.com

KUPPERSBERG

СЕРВИСНАЯ КНИЖКА

МОДЕЛЬ

ТИП ИЗДЕЛИЯ

СЕРИЙНЫЙ НОМЕР

ДАТА ПРОДАЖИ

М.П.
продавца

Уважаемый Покупатель!

Благодарим Вас за выбор продукции компании KUPPERSBERG. Настоящим, компания KUPPERSBERG подтверждает, что приобретенная Вами техника изготовлена из высококачественных материалов при повышенном контроле качества продукции и отвечает всем техническим и экологическим критериям, предъявляемым к домашней бытовой технике.

Данный товар сертифицирован на территории Российской Федерации. Производитель обязуется обеспечить бесплатный гарантийный ремонт в течение всего гарантийного срока.

Требования потребителя, соответствующие Законодательству РФ, могут быть предъявлены в течение 24 месяцев с Даты продажи изделия при условии, что недостатки в продукции не возникли вследствие нарушения покупателем правил пользования, транспортировки, хранения и иных действий пользователя или третьих лиц или обстоятельств непреодолимой силы (пожар, природная катастрофа и т.д.).

Гарантийное обслуживание осуществляется в уполномоченных KUPPERSBERG авторизованных сервисных центрах. Ответственность за качество, сроки ремонта несут уполномоченные сервисные центры. Неисправные детали и узлы техники в гарантийный период заменяются потребителю на новые безвозмездно.

ООО «КУППЕРСБЕРГ-СЕРВИС»

Установка, гарантийное и послегарантийное обслуживание, продажа запасных частей по Москве и Московской области +7 (495) 236-90-67

Телефон горячей линии KUPPERSBERG:

8 (800) 250-17-18 (звонки для всех регионов РФ бесплатные)

Часы работы горячей линии:

понедельник-пятница с 9-00 до 18-00 без перерыва

Полный список авторизованных сервисных центров KUPPERSBERG

Вы можете найти на официальном сайте _____

СВЕДЕНИЯ О РЕМОНТАХ

Ремонт №1

Дата обращения	Дата ремонта	Неисправность	Выполненная работа	Запасная часть

Ремонт №2

Дата обращения	Дата ремонта	Неисправность	Выполненная работа	Запасная часть

Ремонт №3

Дата обращения	Дата ремонта	Неисправность	Выполненная работа	Запасная часть

KUPPERSBERG

ГАРАНТИЙНЫЙ СЕРТИФИКАТ

Обратите особое внимание!

Все условия гарантии регулируются действующим Законодательством РФ.

Гарантийные обязательства не распространяются на технику с неисправностями, возникшими вследствие нарушения технологических требований, описанных в Инструкции по эксплуатации, в том числе:

- нестабильности параметров электросети, установленных ГОСТ 13109-87, а также нестабильности уровня давления газа, согласно ГОСТ Р50696-2006;
- нестабильности водопроводной сети, установленных СНиП 2.04.02-84;
- на технику, используемую от целей, отличных от бытового пользования, а также технику, установленную в организациях любого типа собственности;
- при наличии следов механических повреждений (трещины, сколы, царапины и пр.), связанных с причиной обращения;
- при наличии следов несанкционированного вскрытия или неквалифицированного ремонта третьими лицами (за исключением особых случаев, предусмотренных действующим Законодательством РФ);
- при несоответствии данных о технике в Сервисной книжке и на оригинальной наклейке (шильде) на изделии;
- при неправильном подключении изделия, попадании внутрь изделия посторонних предметов, мелких деталей и фрагментов одежды или остатков пищи;
- при попадании на внутренние узлы и детали изделия посторонних жидкостей, насекомых или при наличии следов их жизнедеятельности;
- вследствие образования на элементах изделия избыточного слоя накипи или иных отложений, вызванных повышенной жесткостью воды;
- при обнаружении воздействия на внутренние и внешние элементы изделия агрессивных химических веществ, а также термического воздействия;
- в случае, если изделие на момент визита уполномоченной сервисной службы KUPPERSBERG было в технически исправном состоянии.

KUPPERSBERG

#1

Модель изделия _____

Серийный № _____

Дата продажи _____

М.П.
продавца

KUPPERSBERG

#2

Модель изделия _____

Серийный № _____

Дата продажи _____

М.П.
продавца

KUPPERSBERG

#3

Модель изделия _____

Серийный № _____

Дата продажи _____

М.П.
продавца

Товар получен без повреждений, претензий к внешнему виду и комплектности не имею

(Фамилия, имя и подпись Потребителя)

С условиями гарантийных обязательств KUPPERSBERG ознакомлен и согласен. Полная, необходимая, достоверная информация о Товаре, Изготовителе, Продавце мною получена

(Фамилия, имя и подпись Потребителя)

СВЕДЕНИЯ ОБ УСТАНОВКЕ

Заполняется лицом, осуществившем подключение (Установку)

Дата подключения (установки)	Фамилия, Имя специалиста, проводившего подключение	Наименование организации, выполнившей подключение	Подпись специалиста, проводившего подключение

Внимание: KUPPERSBERG настоятельно рекомендует доверять подключение (установку) приобретённого Товара специалистам Авторизованного сервисного центра KUPPERSBERG. При подключении изделия через АСЦ KUPPERSBERG, гарантийный срок исчисляется с Даты подключения (установки) изделия, но не более 3 месяцев с даты продажи. ООО «КУППЕРСБЕРГ-СЕРВИС» для Москвы и Московской области: +7 (495) 236-90-67, Пн-Пт: с 9-00 до 18-00. Оплата работ по подключению и настройке изделия осуществляется на основании прейскуранта платных услуг организации, осуществляющей подключение. Изготовитель не несёт ответственности за ущерб имуществу и здоровью граждан, возникший в связи с неквалифицированным подключением изделия третьими лицами. В случае возникновения поломки изделия вследствие описанных выше причин, ответственность за причинённый ущерб потребителю, а также за восстановление работоспособности изделия, несёт лицо, осуществлявшее подключение. Газовые варочные панели и духовки могут быть установлены только сертифицированным специалистом, имеющим соответствующий допуск на установку и проведение работ по газовому оборудованию. Гарантийное обслуживание осуществляется только при наличии отметки Организации, уполномоченной на проведение такого рода работ.

KUPPERSBERG

#1

Сервис-центр _____

Инженер, Ф.И.О.,
подпись _____

Дата ремонта _____

М.П.
сервис-центра

KUPPERSBERG

#2

Сервис-центр _____

Инженер, Ф.И.О.,
подпись _____

Дата ремонта _____

М.П.
сервис-центра

KUPPERSBERG

#3

Сервис-центр _____

Инженер, Ф.И.О.,
подпись _____

Дата ремонта _____

М.П.
сервис-центра

KUPPERSBERG



ВНИМАНИЕ!

ГАРАНТИЙНЫЙ ТАЛОН НАХОДИТСЯ
ВНУТРИ НАСТОЯЩЕГО РУКОВОДСТВА.
ПРОИЗВОДИТЕЛЬ НАСТОЯТЕЛЬНО
РЕКОМЕНДУЕТ СОХРАНЯТЬ
НАСТОЯЩЕЕ РУКОВОДСТВО
В ТЕЧЕНИЕ ВСЕГО СРОКА
ПОЛЬЗОВАНИЯ ИЗДЕЛИЕМ.

➔ Kuppersberg

➔ www.kuppersberg.com