

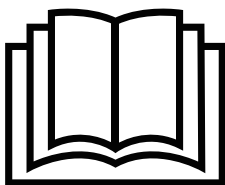

Творческая Жизнь

- Перед использованием сушилки, пожалуйста внимательно прочитайте данное руководство и сохраните его для дальнейшего использования.
- Данное руководство также должно быть доступно по электронной почте клиенту.
- Рисунки в данном руководстве предназначены только для инструкции, они могут отличаться от модели, которая куплена вами.

РУКОВОДСТВО ПО ЭКСПЛУАТАЦИИ сушилки



Прочитайте
инструкции

ООО Компания по бытовой технике
(Хэфэй) TCL

Содержание

Информация о безопасности.....	1
Схема продукта.....	2
Способ установки и меры предосторожности	3
Краткое руководство.....	10
Инструкция по эксплуатации.....	12
Очистка и техническое обслуживание	14
Руководство по техническому обслуживанию	15
Описание основных технических параметров.....	16
Защита окружающей среды и электрическая схема	17
Визитка продуктов	18

Информация о безопасности

- Устройство не предназначено для использования лицами (в том числе детьми) с физическими, сенсорными или ментальными ограничениями, а также недостаточными знаниями и опытом, за исключением случаев, когда лицо, ответственное за их безопасность, осуществляет присмотр или инструктирует их по использованию устройства.
- Необходимо следить за детьми, чтобы они не играли с прибором.
- Если шнур питания поврежден, то во избежание опасности его замену должен выполнять производитель, сервисный дилер или специалист с аналогичной квалификацией.
- Данным прибором могут пользоваться дети в возрасте от 8 лет и старше, а также лица с ограниченными физическими, чувствительными или интеллектуальными способностями или с недостатком опыта и знаний, если они находятся под наблюдением или проинструктированы относительно безопасного использования машины и понимают связанные с этим опасности. Дети не должны играть с машиной. Чистка и техническое обслуживание не должны производиться детьми без присмотра.
- Улавливатель ворса необходимо часто чистить
- Нельзя допускать скопления ворса вокруг сушильной машины
- Не сушите немые предметы в барабанной сушилке.
- Предметы, испачканные такими веществами, как растительное масло, ацетон, спирт, бензин, керосин, пятновыводители, скипидар, воск и средства для удаления воска, перед сушкой в барабанной сушилке необходимо постирать в горячей воде с добавлением дополнительного количества моющего средства.
- Такие предметы, как поролон (латексная пена), шапочки для душа, водонепроницаемые текстильные изделия, изделия с резиновой подложкой и одежда или подушки, снабженные прокладками из поролона, не следует сушить в барабанной сушилке.
- Смягчители ткани или аналогичные продукты следует использовать в соответствии с инструкциями по смягчению ткани.
- Достаньте из карманов все предметы, такие как зажигалки и спички.
- **ПРЕДУПРЕЖДЕНИЕ:** Никогда не останавливайте барабанную сушилку до окончания цикла сушки, если только все предметы не будут быстро извлечены и разложены так, чтобы тепло рассеялось.
- Устройство не должно устанавливаться за запираемой дверью, раздвижной дверью или дверью с петлями, расположенными напротив барабанной сушилки, с тем чтобы не препятствовать полному открытию двери барабанной сушилки.
- Детей младше 3 лет следует держать подальше, если они не находятся под постоянным присмотром.
- **ПРЕДУПРЕЖДЕНИЕ:** Следите за тем, чтобы вентиляционные отверстия в корпусе прибора или во встроенной конструкции не были засорены.



Внимание: Легковоспламеняющийся материал, опасность возгорания

Схема продукта

I. Название компонента

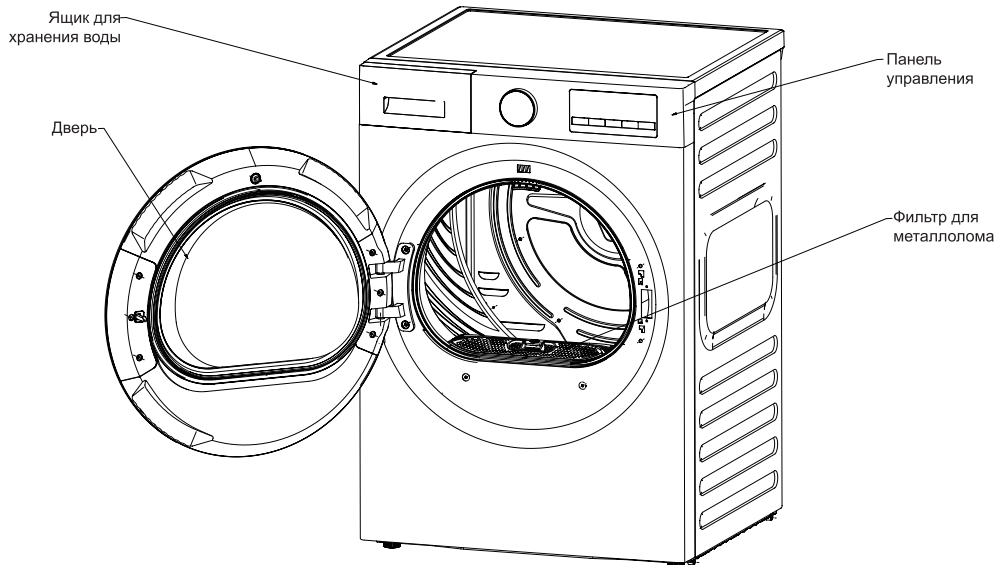

Примечание: Это изображение является лишь справочной схемой. В связи с совершенствованием продукта и расширением серийного производства внешний вид, цвет и функциональные компоненты продукта могут не совпадать с данным изображением. Пожалуйста, обратитесь к реальному приобретенному продукту.

II. Список комплектующих

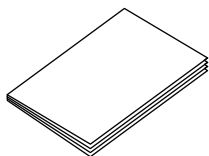

Руководство по эксплуатации x 1



Водопровод x 1

Способ установки и меры предосторожности

I. Меры предосторожности перед установкой

- Рекомендуется проверить, не повреждена ли сушилка во время транспортировки. При обнаружении поврежденной обратитесь к продавцу. Не включайте поврежденную сушилку в сеть;
- Во время работы максимальный угол наклона машины не должен превышать 45°. В случае опрокидывания сушилка должна быть установлена в вертикальное положение на 2 часа перед включением;
- Устанавливайте сушилку в сухом и проветриваемом помещении. Не устанавливайте ее в местах, подверженных воздействию влаги, пара и воды (например, в ванной комнате или рядом с краном на открытом балконе), а также в местах, где скапливаются хлопковые лоскутки или куда попадают прямые солнечные лучи;
- Не используйте духовки, газовые приборы и т. д. рядом с сушилкой во избежание опасности;
- Установите сушильную и стиральную машины вместе, чтобы облегчить сушку после стирки и отжима.
- Не устанавливайте сушилку в местах с большим количеством пыли, чтобы избежать скопления пыли, блокирующей воздушный канал сушилки.
- Пожалуйста, снимите все упаковки с сушилки, а затем установите ее на твердую и ровную поверхность, а не на одеяла, кронштейны и т.д.
- Отрегулируйте ножки для обеспечения устойчивой установки. Не заполняйте зазор между ножками и полом шерстяными коврами или деревянными планками, чтобы не мешать работе машины.
- Установите сушилку на расстоянии не менее 5 см от другой мебели или стен.
- Ковер не должен закрывать отверстия прибора с вентиляционными отверстиями в основании.
- Вытяжной воздух не должен выводиться в дымоход, который используется для отвода дыма от приборов, работающих на газе или другом топливе;
- Устройство не должно устанавливаться за запираемой дверью, раздвижной дверью или дверью с петлями, расположенными напротив барабанной сушилки, с тем чтобы не препятствовать полному открытию двери барабанной сушилки.

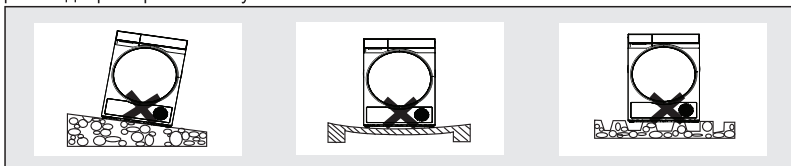

II. Установка сушилки

1. Отрегулируйте ножки, чтобы придать сушилке горизонтальное положение.
2. Подключите к источнику питания.
Проверьте перед включением питания:
 - 1) Напряжение питания должно соответствовать требованиям;
 - 2) Розетка должна совпадать с вилкой сушилки;
 - 3) Подтвердите, может ли розетка питания выдерживать максимальную мощность сушилки, и убедитесь, что розетка надежно заземлена;
3. После установки сушилки дайте ей постоять в течение 4 часов, прежде чем запускать.

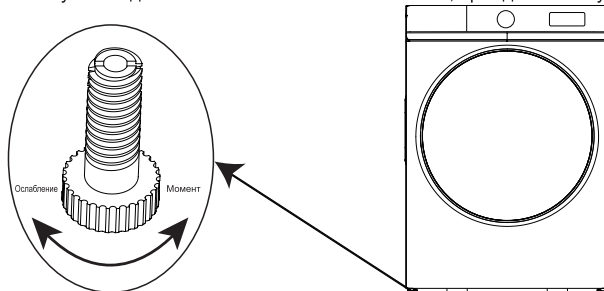

III. Инструкции по замене левого и правого корпуса двери (Применяется только к некоторым моделям)

Примечание: Винты имеют разный внешний вид и должны вставляться в разных положениях. Перед затягиванием убедитесь, что выбран правильный винт.

1. Откройте дверцу и выкрутите 2 винта на дверной петле. После удаления винтов аккуратно положите корпус дверцы лицевой стороной вверх.
2. Снимите 3 винта в дверном петле, снимите крышку отделки дверного петля, а затем снимите 6 внутренних винтов, чтобы удалить дверной петля.
3. Снимите 3 винта на дверном крючке, снимите крышку отделки дверного крючка, а затем снимите 6 внутренних винтов, чтобы снять дверной крючок.
4. Поменяйте местами все детали, снятые с дверной петли, и детали, снятые с дверного крючка слева и справа.
5. Установите каждую деталь на место в порядке, обратном шагу 2 и шагу 3, и затяните винты.
6. Выкрутите 4 винта на замке двери и извлеките замок двери из панели передней двери.
7. Поверните дверной замок на 180° и установите его с другой стороны передней дверной панели.
8. Возьмите корпус двери и установите его на другую сторону панели передней двери.

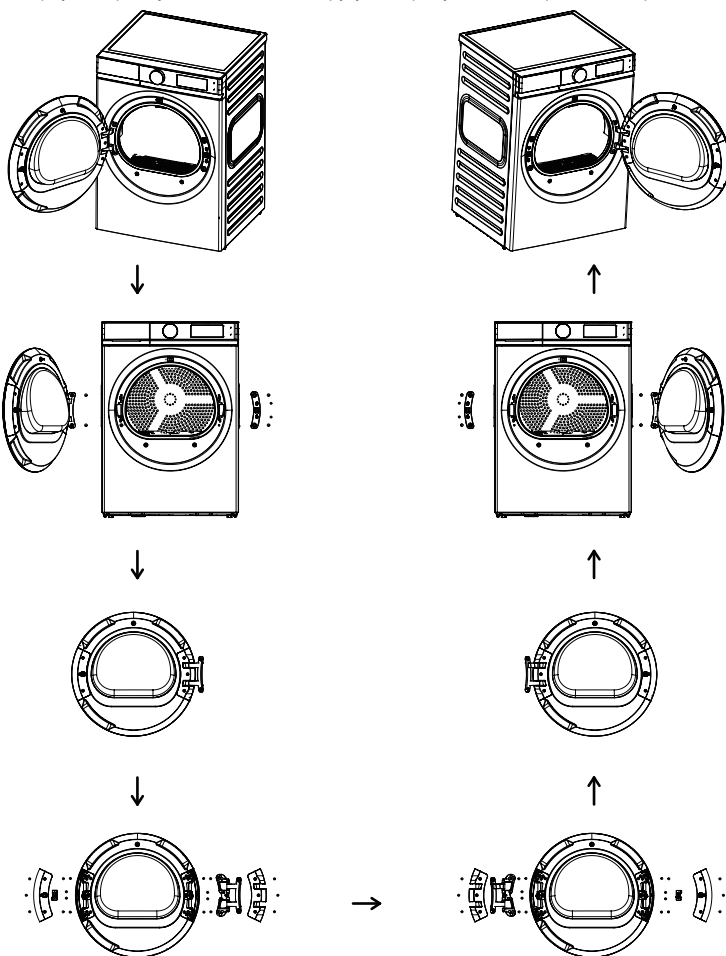

Использование и способы установки аксессуаров

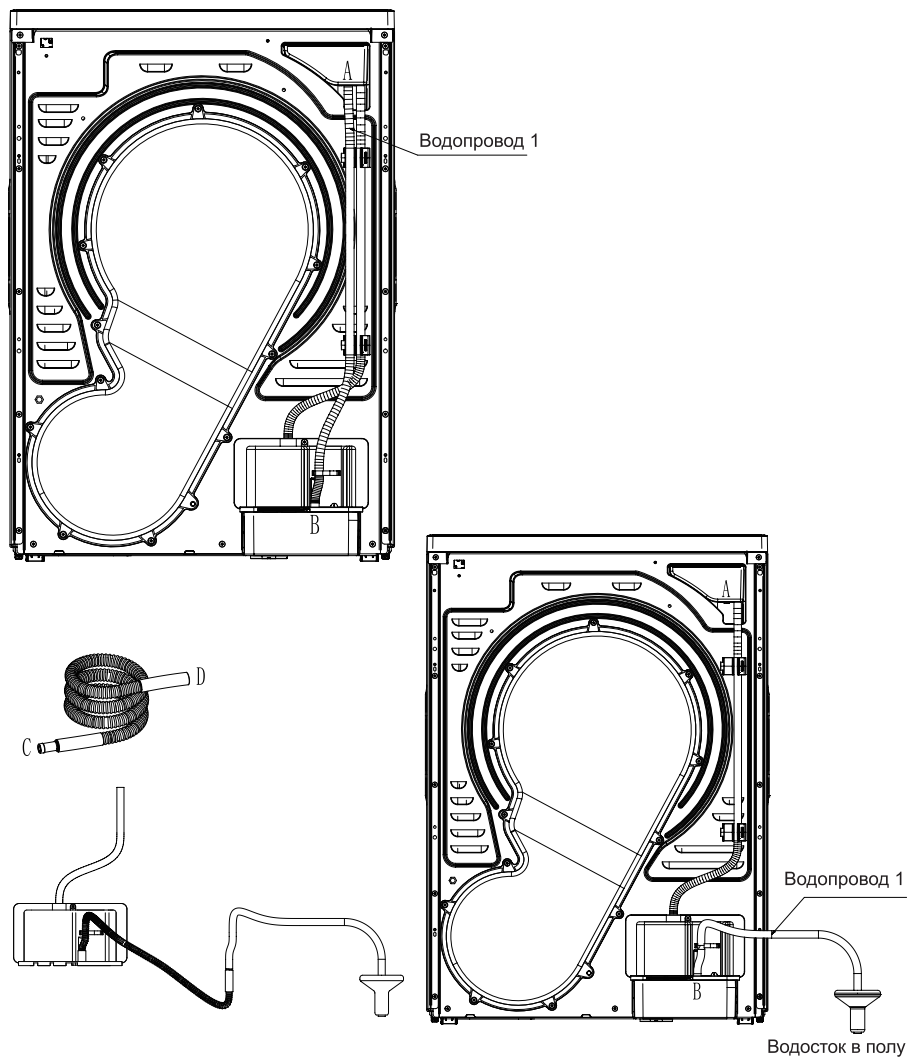

Инструкции по установке:

а. Способ подключения внешней дренажной трубы:

1. Вытяните водопроводную трубу 1 из положения А и вставьте ее в напольный слив, чтобы завершить подключение внешней дренажной трубы. Если вам все еще нужно использовать резервуар для воды, подсоедините водопроводную трубу по первоначальному пути.
2. (Если длина водопроводной трубы 1, подсоединенной к напольному сливу, недостаточна, можно использовать дополнительное приспособление для удлинения водопроводной трубы)

Подключение осуществляется следующим образом: сначала вытяните водопроводную трубу 1 из порта В, затем соедините порт С вспомогательной водопроводной трубы с выходом водопроводной трубы 1, соедините порт D с портом С и вставьте другой конец водопроводной трубы 1 в напольный слив.

ИНСТРУКЦИИ ПО УСТАНОВКЕ

Для укладки и установки сушилки с тепловым насосом на стиральную машину требуется не менее двух человек.

Перед установкой соединительной рамы внимательно ознакомьтесь со следующими инструкциями по монтажу:

1. Данное руководство используется только в качестве инструкции по установке стиральной машины и сушилки с тепловым насосом, расположенных друг над другом.
 2. Выберите место для укладки и оставьте достаточно места для установки водозаборной трубы, сливной трубы, шнура питания и других аксессуаров.
 3. Перед укладкой сушилки отрегулируйте ножки стиральной машины, чтобы она стояла ровно.
- Обеспечьте достаточный зазор в задней части машины, чтобы сливная труба могла быть подсоединена плавно и без изгибов.



И инструкции по установке

Инструкции по установке подкладки для штабелирования

1. Наклейте подушечку для укладки на панель управления сушилки (рис. 1).

Накладка должна быть наклеена на расстоянии около 2,5 мм от зазора между ручками ящика, причем расстояние с обеих сторон должно быть одинаковым (рис. 2);

2. После завершения шага 1 мы можем установить комплект для укладки.

Инструкция по установке комплекта для штабелирования

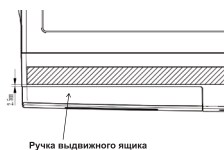

И инструкции по установке

1. Поместите сборку комплекта для штабелирования на верхнюю крышку стиральной машины и отрегулируйте положение сборки комплекта для штабелирования так, чтобы ее левая, правая и передняя части были выровнены с верхней крышкой стиральной машины соответственно (рис. 1).
2. Достаньте четыре самореза ST3.9*12 из пакета с принадлежностями и закрепите сборку комплекта для штабелирования на верхней крышке стиральной машины (рис. 2).



3. Поместите сушилку на комплект для штабелирования так, чтобы ее левая, правая и передняя части были совмещены с кронштейном для штабелирования соответственно (рис. 3).
4. Достаньте четыре самореза ST3.9*16 из пакета с принадлежностями и закрепите основание сушилки по обоим сторонам узла кронштейна для штабелирования (рис. 4).
5. Наклейте наклейку на оба отверстия для винтов на кронштейне для штабелирования (рис. 5). Затем установите кронштейн для штабелирования.

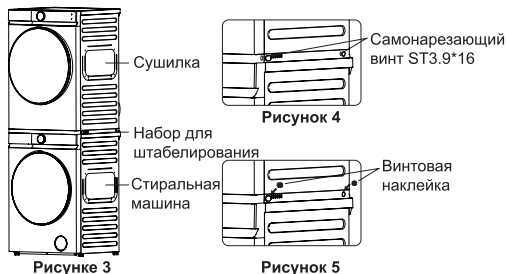

Примечание

Сушилка с тепловым насосом должна быть установлена и закреплена на рабочем столе стиральной машины. Перед установкой убедитесь, что сушилка теплового насоса стоит ровно, чтобы избежать тряски и опрокидывания.

Также вы можете использовать комплект для штабелирования с сушилкой **TCL** с боковой панелью 439 мм.

Чтобы приобрести комплект для штабелирования, обратитесь **TCL** в торговую сеть

Во время использования, пожалуйста, обратите внимание на меры предосторожности и действуйте осторожно, исходя из здравого смысла.

Компания не несет ответственности за любые убытки, вызванные неправомерным использованием.

Обратитесь к значкам ниже для классификации и указания возможной опасности или степени повреждения, вызванных неправильными операциями.



Предупреждение

Нарушение этого требования может привести к серьезным травмам или смерти.



Осторожно

Нарушение этого требования может привести к легким травмам или повреждению вещества.

Классификация и указания требований приведены на пиктограммах ниже.



Этот значок указывает на запрещенные операции.



Этот значок указывает на обязательные операции.



Предупреждения и меры предосторожности

- Этот продукт относится к электроприборам класса I. Пожалуйста, обратите внимание на электробезопасность при его использовании!
- 1. Источник питания должен иметь надежное заземление, а заземляющий провод должен быть непосредственно зарыт в землю и не должен быть соединен с общественными объектами, такими как водопроводные и газовые трубы.
- 2. Площадь поперечного сечения проводов системы электропитания должна соответствовать нормальной нагрузке электроприборов.
- 3. Сушилка должна быть подключена к специальной розетке, которая должна быть продуктом с обязательной национальной сертификацией, способным пропускать ток более 10 А. В целях безопасности категорически запрещается использовать фен, если электросеть в вашем доме не соответствует вышеуказанным требованиям.
- 4. Во избежание ошибок при установке и использовании розетки, а также для обеспечения электробезопасности, установка розетки и подключение проводов заземления должны производиться людьми, обладающими общими знаниями в области электротехники.
- 5. Если шнур питания поврежден, он должен быть заменен профессиональным персоналом.
- 6. Не разрешается соединять провод заземления с проводом под напряжением или нейтральным проводом; в противном случае оболочка будет заряжена, что легко приведет к поражению электрическим током.
- 7. По окончании работы сушилки лучше вытащить вилку из розетки, чтобы обеспечить безопасность.
- 8. Машина питается от сети переменного тока и может нормально работать при изменении напряжения в пределах 10%.
- 9. Если необходимо использовать автоматический выключатель утечки на землю (защита от заземления), символ должен быть , который может гарантировать, что вилка питания соответствует розетке.
- Для безопасного использования пожалуйста, используйте оригинальные детали и аксессуары, предоставленные производителем.
- Если сушилка больше не может использоваться, отрежьте шнур питания и сломайте крючок дверцы. Утилизируйте отработанные и изношенные электроприборы в специальных центрах.
- Не сушите в сушилке одежду, которая не подходит для сушки.
- Не сушите грязную одежду перед стиркой.
- Не используйте сушилку, если существует опасность образования пыли (например, угольный пласт, каменная крошка).
- Не прислоняйтесь к дверце, не залезайте и не садитесь на сушилку.
- Если температура окружающей среды вокруг сушилки ниже 0°C, возможно повреждение морозом.
- Берегите детей от упаковочных материалов.

Запрещенные предметы

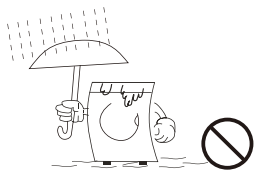

Сушилка нельзя устанавливать на открытом воздухе или во влажной среде. При попадании влаги в сушилку ее необходимо проветрить и высушить перед использованием.

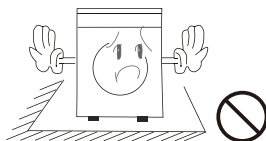

Не устанавливайте сушилку в закрытом помещении. Во избежание несчастных случаев устанавливайте сушилку в хорошо проветриваемом месте.

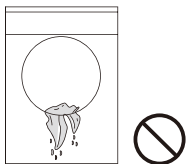

Не кладите мокрую одежду, не высушенную отжимом, непосредственно в сушилку для сушки. Пожалуйста, поместите одежду в сушилку после обезвоживания, чтобы избежать попадания капель воды на электрические приборы и повреждения сушилки.

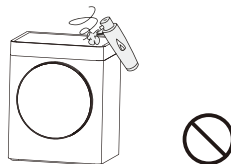

Когда сушилка включена, не используйте поблизости легковоспламеняющиеся аэрозоли. В случае утечки газа или горючего газа не вставляйте и не вынимайте вилку из розетки, не включайте и не выключайте сушилку.

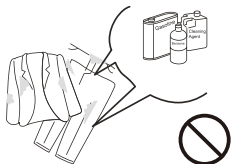

Не сушите одежду с использованием легковоспламеняющихся чистящих средств, растворителей для химчистки, бензина, бананового масла или других химикатов.



Не сушите дождевики, чехлы для велосипедов или другие предметы, содержащие резину или аналогичные эластичные материалы.

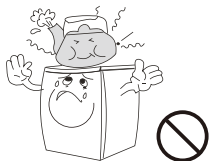

Не помещайте на сушилку горячие или тяжелые предметы (например, чайники с горячей водой).

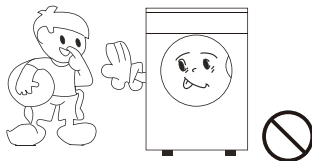

В целях безопасности запрещается пользоваться машиной детям и инвалидам, находящимся без присмотра.

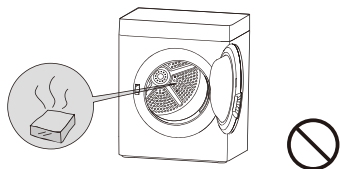

Не храните в сушилке сигареты, зажигалки, сухой лед, бензин и другие легковоспламеняющиеся и взрывоопасные материалы.

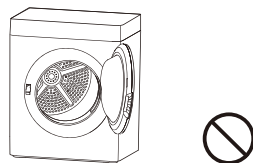

Не открывайте дверцу до завершения процедуры сушки, чтобы не обжечься о кожу из-за перегрева.

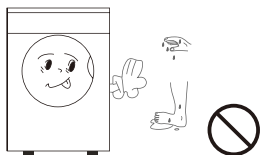

Не пользуйтесь сушилкой, если на руках и ногах есть вода.

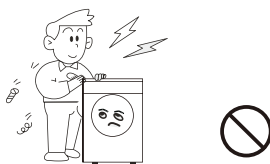

Не разбирайте, не ремонтируйте и не модифицируйте сушилку самостоятельно.



Обязательные операции

Не вынимайте вилку из розетки и не переключайте питание, если сушилка работает нормально. Когда сушилка не используется или не чистится, обязательно вынимайте вилку из розетки, не вытягивая шнур питания. Не вставляйте и не вынимайте вилку из розетки мокрыми руками.

Краткое руководство

⚠ Осторожно

- Перед использованием машины убедитесь, что она правильно установлена в соответствии с инструкциями по установке.

I. Подготовка к сушке

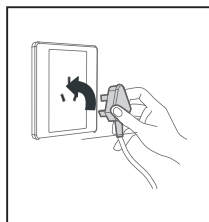

1. Правильно подключите вилку питания.

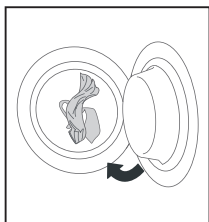

2. Положите одежду

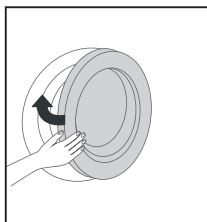

3. Закройте дверь

⚠ Осторожно

- Белье должно помещаться в сушилку только после отжима со скоростью более 1000 об/мин.

II. Начать сушку



Включите источник питания



Выберите процедуру.



Выберите функцию



Запуск

III. Завершить сушку

По окончании работы сушилки раздастся звуковой сигнал или на дисплее появится надпись «Конец».

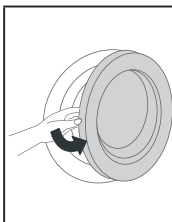

1. Открыть дверь и вынести белье

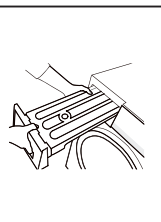

2. Вытащите ящик для воды.



3. Вылейте воду из ящика для воды.

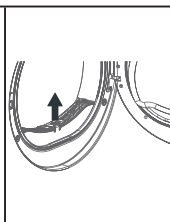

4. Очистите сетку фильтра

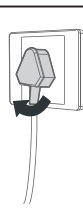

5. Отключите источник питания





⚠ Осторожно

- Если используется розетка с переключателем, пожалуйста, прямо нажмите на переключатель, чтобы отключить электроснабжение.

1. Проверьте

<input checked="" type="checkbox"/>	Опорожните ящик для воды и установите его на место.
<input checked="" type="checkbox"/>	Очистите фильтр от мусора и установите его на место.
<input checked="" type="checkbox"/>	Проверьте наличие особых требований к сушке.

2. Подготовка

<input checked="" type="checkbox"/>	Очистите сумку и выньте из нее монеты, песок, ключи и другие предметы.	
<input checked="" type="checkbox"/>	Завяжите галстук, застегните пуговицы и молнию.	
<input checked="" type="checkbox"/>	Не перегружайте сушилку. Пожалуйста, разложите одежду перед тем, как поместить ее в сушилку.	
<input checked="" type="checkbox"/>	При сушке, пожалуйста, переворачивайте одежду с помощью пуговиц, прежде чем поместить ее в сушилку.	
<input checked="" type="checkbox"/>	Уязвимую одежду перед сушкой необходимо поместить в нейлоновую сетку.	

Общие знания и навыки использования сушилки

- (1) Положите белье в барабан после отжима. Увеличьте скорость отжима, чтобы сократить время сушки и тем самым снизить потребление энергии;
- (2) Положите одежду в сушилку после встряхивания, чтобы ускорить процесс сушки;
- (3) Избегайте перегрузки сушилки;
- (4) Регулярно очищайте барабан и фильтр для отбросов с помощью отжатого влажного полотенца;
- (5) Регулярно очищайте фильтр конденсатора;
- (6) Перед помещением в сушилку отбракованный фильтр должен быть полностью высушен;
- (7) Для достижения равномерного эффекта сушки, пожалуйста, классифицируйте по типу ткани и выберите подходящую процедуру сушки. Обязательно следуйте информации на этикетке и выбирайте правильную процедуру сушки, чтобы избежать ненужных повреждений одежды;
- (8) Не сушите ткань, так как тонкий слой порошка уменьшит эффект сушки;
- (9) Рекомендуется использовать процедуру хронометража для небольшого количества ткани;
- (10) Убедитесь, что поток воздуха в вентиляционном отверстии не затруднен, не блокируйте и не герметизируйте вентиляционное отверстие;
- (11) Теплая ткань на ощупь более влажная, чем та, что при нормальной температуре, поэтому рекомендуется не пересушивать одежду.

⚠ Осторожно

- Сушилка является бытовой. Пожалуйста, работайте в соответствии с рекомендованной мощностью сушилки и процедурами.
- НЕ сушите уязвимые или деликатные ткани, такие как шелк и искусственные ткани, во избежание образования складок.

Ориентировочный вес обычной одежды следующий:

			
Смешанная шуба (около 800 г)	Куртка (хлопок, около 800 г)	Рабочая одежда (верхняя и нижняя) (хлопок, около 1120 г)	Рубашка (хлопок, около 300 г)
			
Толстовка (хлопок, около 180 г)	Спальное белье (около 200 г)	Джинсы (около 500 г)	Нижнее белье (хлопок, около 70 г)
			
Носки (смесь, около 30 г)	Полотенце (хлопок, около 900 г)	Односпальная простыня (хлопок, около 600 г)	

Инструкция по эксплуатации

I. Описания функций

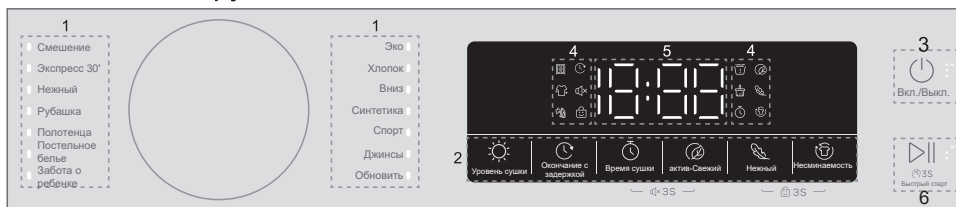

1- Кнопка выбора процедуры

2- Кнопка выбора функции

3- Кнопка включения/выключения

4- Значок индикации

5- Код времени/ошибки

6- Старт/пауза/быстрый старт

Значок индикации	Функция	Описание
	Можно хранить	Это означает, что одежду можно хранить после сушки.
	Немедленно наденьте одежду	Это значит, что одежду можно надевать сразу после сушки.
	Гладить	После сушки белье еще немного влажное. Чтобы предотвратить образование складок после сушки, прогладьте белье утюгом или повесьте его на вешалку.
	Задержка Конец Начало	Означает, что функция окончания задержки запущена.
	Включение/выключение звука	Когда этот значок загорается, функция отключения звука включена, и все клавиши будут отключены.
	Детская защита	Если значок загорается, это означает, что цикл будет заблокирован. Любая попытка изменить цикл будет недействительной.
	Сигнал о заполнении резервуара для воды	Это означает, что резервуар для воды переполнен и его необходимо опорожнить.
	Сигнал проверки фильтра	Подсказка по очистке фильтра.
	Время сушки	Добавьте и уменьшите время сушки программы.
	актив-Свежий	Это означает, что функция освежения включена. После окончания сушки машина будет работать автоматически.
	Нежный	Это означает, что функция бережной сушки включена.
	Несминаемость	Предотвратите запутывание.

II. Инструкции по эксплуатации

(1) Включите машину и поверните [кнопка] в любое положение программы, на экране загорится индикатор, и машина покажет настройки программы по умолчанию.

Вы можете выбрать нужную программу, повернув [кнопка] .

(2) Нажимайте эти функциональные кнопки для выбора функций, таких как [Уровень сушки], [Задержка], [Время сушки] и [активная свежесть].

(3) Нажмите кнопку [Включить/выключить], чтобы запустить машину.

1) Выполнение программы: Внутренняя ванна будет непрерывно вращаться, на экране дисплея будет мигать «:», и будет отображаться оставшееся время программы.

2) Программа завершена: на экране отображается «Конец» с завершенным звуковым сигналом. Если одежда не снимается в течение 1 минуты, машина автоматически отключается.

3) Если машина останавливается ненормально или отображает коды ошибок во время выполнения программы, обратитесь к разделу «Отображение ошибок и способы их устранения».

Серийный номер	Название процедуры	Предлагаемая Макс. Объем Сушки (кг)	Инструкция по эксплуатации	Дополнительные функции			
				Уровень сушки	Время сушки	Задержка	Отключение звука
P01	Смешение	5	Для одежды из неопределенных материалов	P	N	P	P
P02	Экспресс 30'	0,5	Для быстрой сушки небольших предметов одежды, регулярная эксплуатация.	N	P	P	P
P03	Нежный	2	Для одежды из деликатных материалов	P	N	P	P
P04	Рубашка	1	Для неглаженных рубашек из хлопка, льна, синтетики или смесовых материалов	P	N	P	P
P05	Полотенца	4	Для одежды из полотенечных материалов	P	N	P	P
P06	Постельное белье	2	Для четырех комплектов и одного комплекта штор	P	N	P	P
P07	Забота о ребенке	2	Для одежды из детских материалов	P	N	P	P
P08	Обновить	4	Для устранения запаха сухого белья, регулярная эксплуатация	N	P	P	P
P09	Хлопок	8	Для хлопчатобумажных и льняных тканей	P	N	P	P
P10	Эко	8	Для нового энергетического теста EU Для хлопчатобумажных и льняных тканей	P	N	P	P
P11	Вниз	1,5	Для одежды из пуховых материалов	P	N	P	P
P12	Синтетика	4	Для одежды из синтетических материалов	O	N	P	P
P13	Спорт	3	Для одежды из спортивных материалов	P	N	P	P
P14	Джинсы	4	Для одежды из джинсовых материалов	P	N	P	P

Примечания:

- (1) P: по умолчанию выключено, можно включить; N: не выбирается; O: по умолчанию включено, переключение невозможно.
- (2) Все дополнительные функции, не отмеченные особо, можно выбрать.
- (3) Использование рекомендованной загрузки для сушки позволяет достичь наилучших результатов сушки.
- (4) Программа экологических испытаний в соответствии с Регламентом (EU) 2023/2534 по маркировке энергоэффективности, измеренная в соответствии с EN 61121 и подходящая для сушки обычного хлопчатобумажного белья при номинальной загрузке.

3. Дополнительные функции

(1) Функция сухого уровня

- 1) В режиме ожидания все программы могут выбирать уровень сушки, за исключением Быстро 30', Освежение и Синтетика.
- 2) Уровень сушки каждой программы был установлен по умолчанию, и вы можете нажать кнопку «Уровень сушки», чтобы выбрать желаемый уровень сушки. Соответствующий значок останется зажженным.

(2) Функция задержки

- 1) Время задержки относится к времени окончания программы.
- 2) В режиме ожидания или режиме паузы задержки вы можете выбрать время задержки с помощью кнопки [Задержка]. Время задержки варьируется от 1 до 24 часов. Каждое нажатие кнопки увеличивает время задержки на 1 час. После достижения 24 часов произойдет возврат к текущему времени выполнения программы, что позволит вам циклически переключаться между опциями.

(3) Функция времени сушки

- 1) Эта кнопка применима только к программам «Быстро 30'» и «Освежение». После выбора этих программ будет отображаться соответствующее время.
- 2) Нажатие кнопки [Время сушки] увеличивает время программы в цикле.

(4) Функция отключения звука

- 1) Во время работы одновременно нажмите и удерживайте кнопки [Время сушки] + [активная свежесть] в течение 3 секунд. (Если зуммер активен, он издаст звук, указывающий на правильное нажатие кнопки).

Каждое нажатие кнопки включает и выключает звуковой сигнал.

- 2) Функция отключения звука не блокирует звуковые сигналы о неисправностях.

(5) Функция детская защита

- 1) Во время работы одновременно нажмите и удерживайте кнопки [Нежный] + [Несминаемость] в течение 3 секунд.

(Если зуммер активен, он издаст звук, указывающий на правильное нажатие кнопки). При этом все кнопки на панели управления (кроме кнопки питания) будут заблокированы, и на экране появится значок блокировки.

- 2) Функция Детская защита активируется только во время работы программы. Она автоматически разблокируется в случае сигнала о неисправности, завершения программы или при открытии двери.

Очистка и техническое обслуживание



Перед чисткой и обслуживанием отсоедините вилку кабеля питания от розетки.

● Очистка фильтра

Проверяйте и очищайте сетку фильтра перед и после каждого использования.

Когда на экране появится сообщение , пожалуйста, очистите фильтр и убедитесь, что он установлен на место.

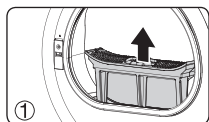

Откройте дверцу и выньте фильтр.

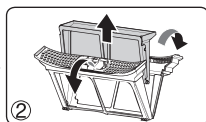

Отделите внутренний и внешний фильтры

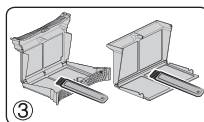

Очистите внутренний и внешний фильтры соответственно

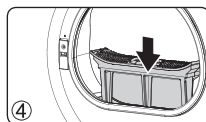

Сбросьте фильтр и установите его на место

Примечание: После очистки установите фильтр в порядке, обратном снятию, и установите его на место.

● Очистка сушилки

Очистите тряпкой пыль и пятна на поверхности корпуса машины и главной платы управления. Во избежание повреждения машины не используйте органические растворители или агрессивные вещества.

● Очистка барабана

После того как сушилка проработает некоторое время, кальций, содержащийся в средстве для ухода за одеждой или воде, образует внутри барабана практически невидимый невооруженным глазом барьерный слой. Внутреннюю стенку барабана следует регулярно очищать влажной тряпкой.

● Очистка коробки воды

Во время работы машины пар конденсируется в воду и хранится в водяном баке.

Проверяйте и опорожняйте контейнер для воды до и после каждого использования. Если на дисплее сушилки отображается /FUL, опорожните контейнер для воды и запустите ее снова.

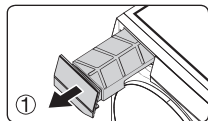

Снимите коробку для воды с сушилки, слейте воду через сливное отверстие и установите ее на место.

Примечание: Конденсированная вода не пригодна для питья и не может быть использована для обработки продуктов. По окончании процедуры необходимо своевременно опорожнить ящик для воды.

Руководство по техническому обслуживанию

Руководство по техническому обслуживанию

Отображение и устранение неисправностей

Отображение неисправностей	Возможные причины	Устранение проблемы
Мигающий индикатор фильтра	Напоминание о чистке фильтра (без звукового сигнала)	Очистка фильтра
Время на дисплее мигает, когда машина работает	Дверь открыта	1. Пожалуйста, закройте дверь. 2. Обратитесь в сервисную службу, если время на дисплее продолжает мигать после закрытия дверцы.
Полный	1. Коробка для хранения воды заполнена	1. Опорожните воду из ящика для хранения воды
	2. Неправильно установленный ящик для хранения воды	2. Правильно установите ящик для хранения воды
	3. Неисправность поплавка	Контакт с послепродажной службой
E41	1. Слишком высокая температура	
	2. Ослабла клемма датчика температуры	
	3. Неисправность датчика температуры	
E71	Ослаблен кабель связи с материнской платой	Контакт с послепродажной службой
	Сбой связи с материнской платой	

Аномальные явления и решения

Аномалии	Решение
Отсутствие индикации на панели	1. Убедитесь, что на розетку подано нормальное напряжение 2. Убедитесь, что источник питания машины подключен нормально 3. Убедитесь, что кнопка питания нажата
Машина не может быть запущена.	1. Убедитесь, что дверь закрыта 2. Убедитесь, что кнопка запуска нажата и реагирует нормально 3. Подтвердите выбор функции задержки Запуск машины через определенное время, если установлена задержка времени
Процедура длится слишком долго или одежда не высыхает	1. Очистите сетку фильтра. 2. Удалите конденсат в водяном коробе 3. Держите машину в хорошо проветриваемом помещении. 4. Выберите соответствующую процедуру.

Примечание: Из-за функции автоматической сушки сушилки время на дисплее может меняться во время работы, что является нормальным явлением.

Примечание:

Индикация «EP» не является ошибкой, это означает, что пользователь изменил программу во время работы машины.

Если вы хотите изменить программу работы, приостановите машину и выберите другую программу, повернув [кнопка].



Описание основных технических параметров

Параметр/модель	TDOP-6808W
Номинальное напряжение/частота	220-240 В~/50 Гц
Номинальная производительность (кг)	8,0
Номинальная мощность (Вт)	580
Вес нетто (кг)	43
Вес брутто (кг)	47
Внешние размеры (мм)	600*584*853
Размер упаковки (мм)	677*658*885
Хладагент	R290
Количество хладагента (г)	106

Примечание: Компания оставляет за собой право вносить изменения в конструкцию изделия. Приобретенный вами продукт может быть усовершенствован и не полностью соответствовать руководству, что не изменит его характеристики и способ использования. Пожалуйста, не стесняйтесь использовать его.

Защита окружающей среды и электрическая схема

Упаковочный материал

- Если материал помечен «», это указывает на то, что он может быть переработан.
>PE = полиэтилен
>PS = полистирол
>PP = полипропилен
Материалы, изготовленные из вышеперечисленных материалов, могут быть переработаны, и вам просто нужно выбросить их в соответствующий мусорный контейнер.
- Если на упаковке товара есть маркировка «», это означает, что товар нельзя утилизировать как отходы бытовой техники, а следует сдать на соответствующую станцию утилизации электронных и электрических приборов. Правильная утилизация использованных приборов предотвращает потенциальное негативное воздействие и защищает окружающую среду и здоровье человека. В противном случае они могут стать причиной отходов.

Экологическая информация

В целях экономии энергии и защиты окружающей среды мы рекомендуем следующее:

- Попробуйте использовать машину с большой нагрузкой, так как работать с малой нагрузкой неэкономично.
- Во избежание образования складок и для экономии электроэнергии не сушите высушенную одежду.
- Пожалуйста, выберите процедуру сушки в соответствии с типом одежды.
- Регулярно очищайте фильтр, чтобы не увеличивать время сушки и не расходовать электроэнергию.
- Проветривайте помещение, температура в нем не должна превышать 35°C.

Визитка продуктов

Наименование или торговая марка поставщика ^(a) , ^(c) : TCL				
Адрес поставщика ^(a) , ^(c) : № 10, ул. Юньхулу, зона экономического развития, г. Хэфэй, 230601 пров. Аньхой, Китай				
Идентификатор модели ^(a) : TDOP-6808W				
Технология сушильной машины			электрический конденсатор	
Общие параметры продукта:				
Параметр	Ценность	Параметр	Ценность	
Номинальная грузоподъемность ^(b) (кг)	8,0	Размеры ^(a) , ^(c) в см	Высота	85
			Ширина	60
			Глубина	59
Индекс энергоэффективности (EEI) ^(b)	84,7	Класс энергоэффективности ^(b)	[A/B/C/D/E] ^(d)	
Эффективность конденсации (%) ^(b) (если применимо)	80	Класс эффективности конденсации (если применимо) ^(b)	[A/B/C/D] ^(d)	
Взвешенное потребление энергии в кВт/ч за цикл сушки ^(c) . Фактическое потребление энергии зависит от того, как используется прибор.	1,44			
Продолжительность программы ^(b) (ч: мин)	Номинальная мощность	4:30	Тип	Отдельно стоящий
	Половина	2:20		
Акустическая эмиссия воздушного шума ^(b) (дБ(А) на 1 пВт)	68	Класс акустической эмиссии воздушного шума ^(b)	[A/B/C/D] ^(d)	
Выключенный режим (если применимо) (Вт)	0,50	Режим ожидания (если применимо) (Вт)	Н/Д	
Задержка запуска (Вт) (если применимо)	4,00	Сетевой режим ожидания (Вт) (если применимо)	Н/Д	
Для бытовых сушильных машин, оснащенных тепловым насосом, химическое название или принятое промышленное обозначение используемого газа-хладагента, без ущерба для Постановления (EU) № 517/2014 о фторированных парниковых газах ⁽¹⁾ ^(a) ^(c) .			R290	
Дополнительная информация ⁽¹⁾ ^(c)				
<p>(1) Регламент (EU) № 517/2014 Европейского парламента и Совета от 16 апреля 2014 года о фторированных парниковых газах и отмене Регламента (ЕС) № 842/2006 (OJ L 150, 20.5.2014, стр. 195).</p> <p>(a) Данный пункт не будет считаться релевантным для целей Статьи 2(6) Регламента (EU) 2017/1369.</p> <p>(b) Для программы эко.</p> <p>(c) Изменения в этих пунктах не считаются актуальными для целей статьи 4(4), Регламента (EU) 2017/1369.</p> <p>(d) Если база данных продукта автоматически генерирует окончательное содержание этой ячейки, поставщик не должен вводить эти данные.</p>				

Правила и условия монтажа, хранения, перевозки (транспортировки), реализации и утилизации

- Правила и условия монтажа устройства описаны в разделе «Установка» данного руководства по эксплуатации.
- Хранение устройства должно производиться в упаковке в отапливаемых помещениях у изготовителя и потребителя при температуре воздуха от 5 °С до 40 °С и относительной влажности воздуха не более 80%. В помещениях не должно быть агрессивных примесей (паров кислот, щелочей), вызывающих коррозию.
- Устройство требует бережного обращения, оберегайте его от воздействия пыли, грязи, ударов, влаги, огня и т.д.
- Реализация устройства должна производиться в соответствии с местным законодательством.
- При обнаружении неисправности устройства следует немедленно обратиться в авторизованный сервисный центр или утилизировать устройство.
- Для обеспечения корректной транспортировки устройства необходимо соблюдение следующих требований:
 - извлеките все продукты питания из прибора. Затем переместите прибор, предварительно закрепив все хрупкие детали, такие как полки и ручки дверей, при помощи скотча;
 - плотно закройте дверцы холодильника и закрепите их клейкой лентой, чтобы во время перевозки они не могли открыться;
 - убедитесь в правильности упаковки устройства для сохранения его работоспособности и внешнего вида (крупногабаритную технику необходимо обернуть в полиэтиленовую или пузырчатую пленку с подкладками из гофрированного картона в критических местах);
 - холодильник необходимо надежно закрепить в машине, чтобы предотвратить удары и падение внутри машины во время транспортировки;
 - для полного исключения воздействия внешней среды используйте только крытый транспорт;
 - обеспечьте крайне осторожное обращение с упаковкой при выполнении погрузочно-разгрузочных работ;
 - убедитесь, что в процессе транспортировки и установки ни один из элементов прибора не был поврежден.
- Старые холодильники имеют остаточную стоимость. Экологический способ утилизации гарантирует, что ценное сырье будет переработано и использовано вторично. Хладагент и изоляция холодильника должны утилизироваться специальным образом. Перед тем как утилизировать холодильник, убедитесь, что трубы системы охлаждения не повреждены. Информация о способах утилизации старого холодильника и упаковки от нового холодильника может быть получена в местных муниципальных органах. При утилизации снимайте замки и защелки, а также снимите двери в целях безопасности.

Данная маркировка на товаре или его упаковке означает, что данный товар не должен утилизироваться вместе с другими бытовыми отходами. Правильная утилизация изделия поможет предотвратить потенциальное негативное влияние на окружающую среду и здоровье людей, а повторная переработка материалов помогает сохранять природные ресурсы. Для экологически безопасной утилизации старого оборудования воспользуйтесь специальной системой сбора использованных приборов или обратитесь в магазин, где был приобретен товар. Более подробную информацию о переработке изделия можно получить в местном муниципальном управлении или в магазине, где был приобретен товар.



Дополнительная информация

Изготовитель: СТ Оверсиз Лимитед Юнит 1101, 11/Ф, Чхён Ша Вань Плаза Тауэр 1, 833 Чхён Ша Вань Роуд, Лай Чи Кок, Коулун, Гонконг, Китай
Филиал изготовителя: ТиСиЭл Хоум Эпплайнсис (Хэфэй) Ко. Лтд., Шоссе Юньху 10, Зона Экономического Развития, г.Хэфэй, пров. Аньхой, Китай

Импортер: ООО «ТИЭСЭЛ РУС», 115280, Россия, г. Москва, вн.г.тер. муниципальный округ Даниловский, ул. Ленинская Слобода, дом 26, этаж-2, помещ./ком. IV/131

Товар соответствует требованиям технического регламента Таможенного союза:

- ТР ТС 020/2011 «Электромагнитная совместимость технических средств»;
- ТР ТС 004/2011 «О безопасности низковольтного оборудования».

Товар соответствует требованиям технического регламента Евразийского экономического союза ТР ЕАЭС 037/2016 «Об ограничении применения опасных веществ в изделиях электротехники и радиоэлектроники».

Дата изготовления товара указана на упаковке.

V.1

EAC

ГАРАНТИЙНЫЕ ОБЯЗАТЕЛЬСТВА

Уважаемый покупатель!

При оформлении покупки требуйте проверки комплектности, внешнего вида и основных режимов работы изделия, правильность и полноту заполнения настоящего гарантийного талона.

Компания TCL выражает Вам признательность за Ваш выбор. При возникновении каких-либо проблем при эксплуатации изделия обращайтесь в ближайший авторизованный сервисный центр (АСЦ). Адреса и телефоны АСЦ Вы можете узнать по телефону горячей линии 8-800-100-8080 или при обращении через официальный сайт www.tcl.com.cn

Убедительно просим Вас во избежание недоразумений внимательно изучить Инструкцию по эксплуатации и проверить правильность заполнения гарантийного талона.

Гарантийные обязательства обретают силу при возможности однозначного определения гарантийности изделия, для чего необходимо: наличие правильно и четко указанных в гарантийном талоне модели, серийного номера, даты выпуска, гарантийного срока, а также совпадение серийного номера и модели на изделии с указанными в гарантийном талоне. Запрещается вносить какие-либо изменения в идентификационные данные в гарантийном талоне и на изделии, а также стирать их или переписывать. Нарушение этих условий может привести к необходимости проведения экспертизы для установления гарантийности изделия.

Данным гарантийным талоном компания TCL подтверждает принятие на себя обязательств по удовлетворению требований потребителей, установленных действующим законодательством о защите прав потребителей, в случае обнаружения недостатков изделия. Однако, компания TCL оставляет за собой право отказать в гарантийном сервисном обслуживании изделия в случае несоблюдения изложенных ниже условий. Все условия гарантийных обязательств действуют в рамках законодательства о защите прав потребителей и регулируются законодательством страны, на территории которой они предоставлены.

Гарантийные сроки и сроки службы

Категория продукции	Гарантийный срок (лет)	Срок службы (лет)
Телевизоры	1	5
Саундбары	1	5
Игровые мониторы	1	5
Кондиционеры	1	7
Стиральные/сушильные машины	1	7
Холодильники	1	7

Условия гарантии

- Гарантия предоставляется только на модели, официально поставляемые компанией TCL и прошедшие сертификацию на соответствие ГОСТ.
- Гарантия предоставляется покупателям, приобретающим и использующим свой товар для личных или бытовых нужд.
- Покупатель обязуется при возникновении неисправности в изделии обратиться в АСЦ для проведения гарантийного ремонта.
- Гарантийные обязательства не распространяются на расходные материалы, а также на перечисленные ниже принадлежности изделия, если их замена предусмотрена конструкцией и не связана с разборкой изделия.

Для всех видов изделий:

- на аккумуляторные батареи, элементы питания (батарейки), зарядные устройства, лампы;
- на соединительные кабели, антенны и переходники для них, наушники, микрофоны, носители информации различных типов (аудио- и видеокассеты, диски с программным обеспечением и драйверами, карты памяти);
- на чехлы, ремни, шнуры для переноски, монтажные приспособления, инструмент, документацию, прилагаемую к изделию.

Дополнительно:

- для холодильников - на поглотители запахов, очистители воздуха (биодезодораторы), фильтры, полки;
 - для микроволновых печей - на тарелки, вертелы, решетки;
 - для пылесосов - на шланги, трубки, щетки, насадки, пылесборники, фильтры;
 - для стиральных машин - на фильтры, шланги для подвода/слива воды.
5. На пульты дистанционного управления, как комплектующие к основному изделию, действует ограниченная гарантия 3 (три) месяца с даты продажи основного изделия. Замена или ремонт по истечении указанного срока производится на платной основе.

6. Изделие снимается с гарантийного обслуживания, если недостатки вызваны:

- механическим повреждением, возникшим после передачи товара потребителю;
- несоблюдением условий эксплуатации, случайными повреждениями или ошибочными действиями пользователей;
- преднамеренным или случайным использованием режимов, не описанных в инструкции;
- неправильным использованием описанных в инструкции режимов настройки;
- нарушением правил хранения и (или) транспортировки;
- попаданием внутрь изделия посторонних предметов, веществ, жидкостей, насекомых, животных и продуктов их жизнедеятельности и т.п.;
- ремонтом изделия неуполномоченными на это лицами;
- повреждениями, вызванными бытовыми грызунами;
- использованием изделий в целях, для которых оно не предназначено;
- действиями непреодолимой силы (стихий, пожаром, аварией, природной катастрофой, бытовыми факторами, случайными внешними факторами - гроза, бросок напряжения и т.д.), а также внезапными несчастными случаями;
- неправильным подключением, несоответствием Государственным стандартам параметрам питающих, телекоммуникационных, кабельных сетей и других подобных внешних факторов и (или) плохим уходом за изделием;
- использованием изделия в производственных, коммерческих, а также в иных других целях, не соответствующих его прямому назначению;
- использованием нестандартных и (или) некачественных расходных материалов, принадлежностей, запасных частей, элементов питания, носителей информации различных типов (включая, но не ограничиваясь аудио- и видеокассетами, дисками с программным обеспечением и драйверами, картами памяти);
- иными случаями, предусмотренными действующим законодательством.

7. Изделие может быть снято с гарантийного обслуживания, если будет установлено, что нарушены гарантийные пломбы, имеются следы разборки и других, не предусмотренных инструкцией по эксплуатации вмешательства.

8. Не подлежат гарантийному ремонту изделия с дефектами, возникшими вследствие выхода из строя деталей, обладающих ограниченным сроком службы или ограниченным гарантийным сроком.

9. Установка техники, при необходимости, может быть осуществлена специалистами большинства авторизованных сервисных центров и магазинов-продавцов как дополнительная платная услуга. При этом лицо, установившее технику, несет ответственность за правильность установки. Просим Вас обратить внимание на значимость правильной установки техники как для надежной работы изделия, так для дальнейшего полного гарантийного обслуживания. Требуется от установившего Вашу технику специалиста квитанцию со всеми необходимыми сведениями об установке Вашего изделия.

10. Компания TCL снимает с себя ответственность за возможный вред, прямо или косвенно нанесенный изделиями TCL людям, домашним животным, имуществу в случае, если это произошло в результате несоблюдения правил эксплуатации и установки изделия.

Уважаемые покупатели!

Перед обращением в сервисный центр внимательно изучите раздел «Возможные неисправности» в Руководстве по эксплуатации.



ГАРАНТИЙНЫЙ ТАЛОН

Место для чека

Заполняется производителем	
Модель	
Изделие	
Серийный номер	
Дата выпуска	

Заполняется продавцом	
Наименование продавца	
Адрес, телефон	

*Печать
фирмы-продавца*

Внимание! При отсутствии чека срок гарантии исчисляется с даты выпуска изделия.

Внимание! Пожалуйста, потребуйте от продавца полностью заполнить гарантийный талон.

Заполняется покупателем	
<i>С условиями гарантийного обслуживания ознакомлен, инструкцию на русском языке получил</i>	
ФИО	Подпись





Творческая
Жизнь

По служебной электронной почте:
www.tcl.com

8С104-003066

А.1