

**KNP7TE75S**

<b>ET</b>	Kasutusjuhend   <b>Külmik-sügavkülmuti</b>	<b>3</b>
<b>LV</b>	Lietošanas instrukcija   <b>Ledusskapis ar saldētavu</b>	<b>23</b>
<b>LT</b>	Naudojimo instrukcija   <b>Šaldytuvas-šaldiklis</b>	<b>43</b>

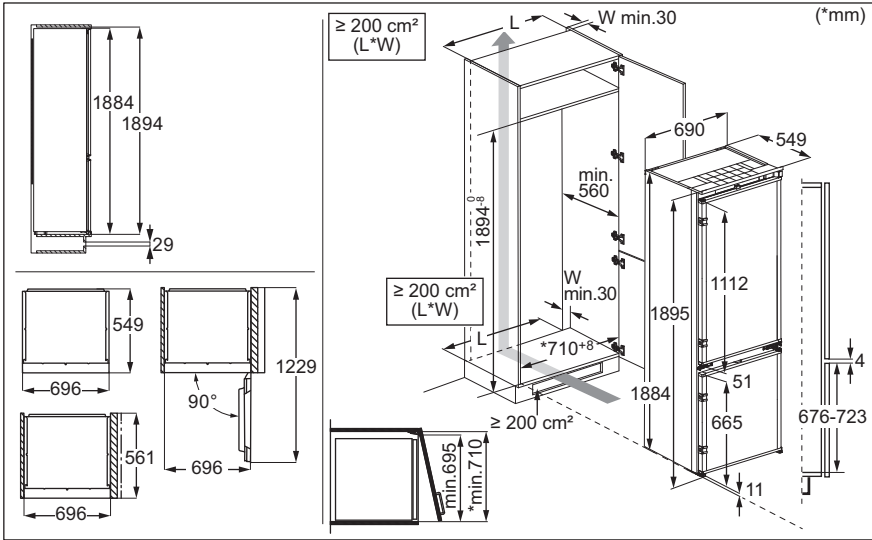

# PAIGALDAMINE / UZSTĀDĪŠANA / MONTAVIMAS



# HELID / TROKŠŅI / TRIUKŠMAI



# Tere tulemast Electroluxi kasutajate hulka! Aitäh, et valisite meie seadme.



Nõuandeid, brošüüre, tõrkeotsingu, remondi- ja hooldusteavet leiate:  
[www.electrolux.com/support](http://www.electrolux.com/support)

Jäetakse õigus teha muutusi.

## SISUKORD

1. OHUTUSINFO.....	3
2. OHUTUSJUHISED.....	5
3. JUHTPANEEL.....	7
4. IGAPÄEVANE KASUTUS.....	11
5. VIHJED JA NÄPUNÄITED.....	15
6. PUHASTUS JA HOOLDUS.....	17
7. TÕRKEOTSING.....	18
8. TEHNILISED ANDMED.....	21
9. TEAVE KATSEASUTUSTELE.....	22
10. JÄÄTMEKÄITLUS.....	22

## 1. ⚠ OHUTUSINFO

Enne seadme paigaldamist ja kasutamist lugege kaasasolev juhend tähelepanelikult läbi. Tootja ei võta endale vastutust vigastuste või varalise kahju eest, mis on tingitud paigaldusnõuete eiramisest või väärast kasutusest. Hoidke kasutusjuhend kindlas kohas alles, et saaksite seda vajadusel vaadata.

### 1.1 Laste ja haavatavate inimeste turvalisus

- Vähemalt 8-aastased ja vanemad lapsed ning piiratud füüsiliste, sensorsete või vaimsete võimete või väheste kogemuste ja teadmistega isikud tohivad seda seadet kasutada järelevalve all või kui neid on õpetatud seadet ohutul viisil kasutama ja mõistma kaasnevaid ohte. 3 kuni 8 aasta vanustel lastel ning väga ulatuslike ja keerukate puuetega inimestel on lubatud seadet laadida ja maha laadida, kui neid on nõuetekohaselt juhendatud. Alla 3-

aastased lapsed tuleks seadmest eemal hoida, kui täiskasvanu nende tegevust ei jälgi.

- Tuleb jälgida, et lapsed ei mängiks seadmega ja rakendusega mobiilseadmetega.
- Lapsed ei tohi ilma järelevalveta seadet puhastada ega hooldustoiminguid läbi viia.
- Hoidke pakendimaterjal lastele kättesaamatus kohas ja kõrvaldage see nõuetekohaselt.

## 1.2 Üldine ohutus

- See seade on ette nähtud ainult toiduainete ja jookide säilitamiseks.
- See seade on ettenähtud kasutamiseks kodumajapidamise siseruumides.
- Seda seadet võib kasutada kontorites, hotellide külalistetubades, hommikusöögiga külalistetubades, talumajapidamistes ja muudes sarnastes majutusruumides, kui selline kasutamine ei ületa (keskmist) kodumajapidamise kasutuskoormusi.
- Vältimaks toidu riknemist järgige järgmisi juhiseid:
  - ärge jätke ust liiga kauaks lahti;
  - puhastage regulaarselt toiduga kokkupuutuvaid pindu ning juurdepääsetavaid tühjendussüsteeme;
  - hoidke külmikus värsket liha ja kala sobivates nõudes, nii et need ei puutuks kokku teiste toiduainetega.
- HOIATUS: Hoidke ventilatsiooniavad vabad nii eraldiseisval kui ka sisseehitatud seadmel.
- HOIATUS: Ärge kasutage sulamisprotsessi kiirendamiseks mehhaanilisi ega mingeid muid vahendeid peale tootja soovitatud tarvikute.
- HOIATUS: Vältige külmaainesüsteemi kahjustamist.
- HOIATUS: Ärge kasutage toiduainete hoidmiseks ette nähtud kambrites elektrilisi seadmeid, kui need pole tootja soovitatud tüüpi.
- Ärge kasutage seadme puhastamiseks veepihustit ega aurupuhastit.

- Puhastage seadet pehme niiske lapiga. Kasutage ainult neutraalseid pesuaineid. Ärge kasutage abrasiivseid vahendeid, küürimiskäsnu, lahusteid ega metallesemeid.
- Kui seade jääb pikaks ajaks tühjaks, lülitage see välja, sulatage, puhastage, kuivatage ja jätke uks lahti, et vältida seadme sisemuses hallituse tekkimist.
- Ärge hoidke selles seadmes plahvatusohtlikke esemeid, näiteks tuleohtlikku propellenti sisaldavaid aerosooliballoone.
- Kui toitejuhe on kahjustatud, laske see ohutuse mõttes välja vahetada tootja poolt, tema volitatud hooldekeskuses või kvalifitseeritud isiku poolt.

## 2. OHUTUSJUHISED

### 2.1 Paigaldamine

#### HOIATUS!

Seadet tohib paigaldada ainult kvalifitseeritud tehnik.

- Eemaldage kõik pakkematerjalid.
- Kahjustatud seadet ei tohi paigaldada ega kasutada.
- Ohutuse tagamiseks ärge kasutage seadet enne, kui see on köögimööblisse paigaldatud.
- Järgige meie veebisaidil olevaid eraldi juhiseid seadme paigaldamise ja ukse ümberpööramise kohta.
- Kuna seade on raske, olge selle liigutamisel ettevaatlik. Kasutage töökindaid ja kinnisi jalanõusid.
- Veenduge, et seadme ümber on tagatud vaba õhuringlus.
- Esmakordsel paigaldamisel või ukse avamissuuna muutmisel oodake enne elektrivõrku ühendamist vähemalt 4 tundi. See on vajalik, et õli valguks kompressorisse tagasi.
- Enne mis tahes toimingute läbiviimist (nt ukse avamissuuna muutmine) eemaldage toitejuhe seinakontaktist.
- Ärge paigaldage seadet radiaatorite või pliitide, ahjude või pliidiplaatide lähedusse,

välja arvatud juhul, kui paigaldusjuhistes on märgitud teisiti.

- Ärge jätke seadet vihma kätte.
- Ärge paigaldage seadet otsese päikesevalgusega kohta.
- Ärge paigaldage seda seadet liiga niiskesse või liiga külma kohta.
- Seadme teise kohta viimisel tõstke seda esiservast, et vältida põranda kriimustamist.
- Seadme ukse ümberpööramisel kaitske põrandat kriimustuste eest.
- Seadmes on kott desikantainega. See ei ole mänguasi. See ei ole toiduaine. Visake see kohe minema.

### 2.2 Elektriühendus

#### HOIATUS!

Tulekahju- ja elektrilöögioht.

#### HOIATUS!

Seadme paigaldamisel veenduge, et toitejuhe kulgeks vabalt ega oleks vigastatud.

#### HOIATUS!

Ärge kasutage harupistikuid ega pikendusjuhtmeid.

- Kontrollige, kas andmeplaadil olevad elektriandmed vastavad teie kohaliku vooluvõrgu näitajatele.
- Seade peab olema maandatud.
- Kasutage alati nõuetekohaselt paigaldatud elektriõhutatud pistikupesaga.
- Kui koduse toiteallika pistikupesaga pole maandatud, ühendage seade kehtivate eeskirjade kohaselt eraldi maandusega, konsulteerides kvalifitseeritud elektrikuga.
- Olge ettevaatlik, et mitte kahjustada elektrilisi osi (nt toitepistikut, toitejuhet, kompressorit). Elektriliste osade vahetamiseks pöörduge volitatud teeninduskeskusesse või elektriku poole.
- Toitejuhe peab jääma toitepistikust allapoole.
- Ühendage toitepistik seinakontakti alles pärast paigalduse lõpuleviimist. Veenduge, et pärast paigaldamist säilib juurdepääs toitepistikule.
- Seadet vooluvõrgust eemaldades ärge tõmmake toitekaablist. Võtke alati kinni pistikust.

## 2.3 Kasutamine

### HOIATUS!

Vigastuse, põletuse, elektrilöögi või tulekahjuoht!



Seade sisaldab isobutaani (R600a), millel puudub oluline keskkonnamõju. Olge ettevaatlik, et te isobutaani sisaldavat külmutusainesüsteemi ei vigastaks.

- Ärge muutke seadme tehnilisi omadusi.
- Sisseehitatud toote eraldi kasutamine on rangelt keelatud.
- See seade on ette nähtud kasutamiseks siseruumis, mille temperatuur on vahemikus 10°C kuni 43°C. Seadme nõuetekohane töötamine on tagatud ainult määratud temperatuurivahemikus.
- Ärge pange seadmesse muid elektriseadmeid (nt jäätisemasinat), kui see pole tootja poolt ette nähtud.
- Kui külmaainesüsteemil tekib kahjustusi, siis veenduge, et ruumis ei oleks leeki ega süüteallikaid. Õhutage ruum korralikult.
- Jälgige, et kuumad esemed ei puutuks vastu seadme plastpindu.

- Ärge asetage karastusjooke sügavkülmkambrisse. See tekitab joogianumas rõhku.
- Ärge hoidke seadmes tuleohtlikke gaase ega vedelikke.
- Ärge pange tuleohtlikke või tuleohtliku ainega märgunud esemeid seadmesse, selle lähedusse ega peale.
- Ärge katsuge kompressorit ega kondensaatorit. Need on kuumad.
- Ärge oma Wi-Fi parooli jagage.
- Ärge võtke sügavkülmkambrist toiduaineid ega puudutage neid, kui teie käed on märjad või niisked.
- Ärge külmutage juba ülessulatatud toiduaineid uuesti.
- Järgige külmutatud toiduainete pakenditel olevaid säilitamisjuhiseid.
- Enne toidu sügavkülmkambrisse panemist pakkige see mistahes toiduga kokkupuutuvasse materjali.
- Ärge laske toiduainetel kokku puutuda seadme sektsioonide siseseintega.

## 2.4 Sisevalgustus

### HOIATUS!

Elektrilöögi oht.

- See toode sisaldab ühte või enamat energiatõhususe F klassi valgusallikat.
- Teave selles seadmes olevate lampide ja eraldi müüdavate varulampide kohta: Need lambid taluvad ka koduste majapidamisseadmete äärmuslikumaid tingimusi, näiteks temperatuuri, vibratsiooni, niiskust või on mõeldud edastama infot seadme tööoleku kohta. Need pole mõeldud kasutamiseks muudes rakendustes ega sobi ruumide valgustamiseks.

## 2.5 Hooldus ja puhastamine

### HOIATUS!

Kehavigastuse või seadme kahjustamise oht.

- Enne hooldustoiminguid lülitage seade välja ja lahutage toitepistik pistikupesast.
- Selle seadme jahutussüsteem sisaldab süsivesinikke. Süsteemi tohib hooldada ja laadida ainult kvalifitseeritud tehnik.

- Kontrollige regulaarselt külmiku äravooluava; vajadusel puhastage seda. Kui äravooluava on ummistunud, koguneb sulamisvesi seadme põhjale.

## 2.6 Hooldus

- Seadme parandamiseks võtke ühendust volitatud teeninduskeskusega. Kasutage ainult originaalvaruosi.
- Pidage meeles, et kui olete parandanud seadet ise või lasknud seda teha ebapädeval isikul, võib see kahjustada seadme ohutust ja muuta garantii kehtetuks.
- Pärast mudeli tootmise lõpetamist on 7 aasta jooksul saadaval järgmised varuosad: termostaadid, temperatuuriandurid, trükkplaadid, valgusallikad, uksekäepidemed, uksehinged, küpsetusplaadid ja korvid. Uksetihendid on saadaval vähemalt 10 aasta jooksul pärast mudeli tootmise lõpetamist. Kestus võib teie riigis olla pikem. Lisateabe saamiseks vaadake meie veebisaiti.

- Pidage meeles, et mõned varuosad on saadaval ainult ametlikele parandajatele ning et mõned varuosad ei pruugi kõigile mudelitele sobida.

## 2.7 Jäätmekäitlus

### ⚠ HOIATUS!

Vigastus- või lämbumisohu.

- Eemaldage seade vooluvõrgust.
- Lõigake toitekaabel seadme küljest lahti ja visake ära.
- Eemaldage uksekäepide, et vältida laste ja loomade seadmesse lõksujäämist.
- Selle seadme külmutusagensi süsteem ja isolatsioonimaterjalid on osoonisõbralikud.
- Isolatsioonivaht sisaldab tuleohtlikku gaasi. Seadme õige kõrvaldamise kohta saate täpsemaid juhiseid kohalikust omavalitsusest.
- Ärge vigastage soojusvaheti läheduses paiknevat jahutusüksust.

## 3. JUHTPANEEL

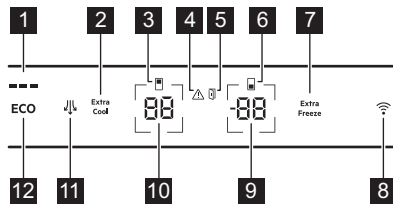

- 1 ECOMETER indikaator
- 2 Extra Cool nupp / indikaator
- 3 Külmikusektsiooni indikaator
- 4 Alarmi indikaator
- 5 Lahtise ukse alarmi indikaator
- 6 Sügavkülmasektsiooni indikaator
- 7 Extra Freeze nupp / indikaator
- 8 Ühenduvuse nupp / indikaator
- 9 Sügavkülmiku temperatuuri nupp / indikaator
- 10 Külmiku temperatuuri nupp / indikaator
- 11 Ventilatsioon nupp / indikaator

### 12 ECO nupp

## 3.1 Sisse/välja lülitamine

### Sisselülitamine

Ühendage toitepistik pistikupesaga.

Erineva temperatuuri valimiseks vt jaotist "Temperatuuri reguleerimine".

Kui ekraanile ilmub **de** **or**, vaadake jaotist "Tõrkeotsing".

### Lülitage käsitsi välja

1. Vajutage ja hoidke 5 s jooksul korraga all külmiku temperatuurinuppu ja sügavkülmiku temperatuurinuppu. Ekraanil kuvatakse vilkuv **OF**.
2. Kui ekraanile ilmub **OF**, ühendage toitepistik seinakontaktist lahti.

### 3.2 Temperatuuri reguleerimine

Temperatuurivahemik võib olla -15°C kuni -24°C sügavkülmiku puhul (soovitatava-18°C) ja vahemikus 2°C kuni 8°C külmiku puhul (soovitatav 4°C).

Seadme temperatuuri seadmiseks vajutage temperatuurinuppe.

Seadke soovitatav temperatuur lülitades sisse ECO funktsioon. Vt jaotist "ECO funktsioon".



Temperatuuri indikaatoritel kuvatakse seatud temperatuur.



Seatud temperatuur saavutatakse 24 h jooksul.  
Pärast volukatkestust naaseb seade seatud temperatuurile.

### 3.3 Külmikusektsiooni sisse- ja väljalülitamine

Väljalülitamiseks:

1. Vajutage ja hoidke sügavkülmiku temperatuurinuppu 5 s allavajutatud asendis. Ekraanil kuvatakse vilkuv .
2. Kui külmikuosa on välja lülitatud, kuvatakse ekraanil .

Sisselülitamiseks:

1. Vajutage ja hoidke sügavkülmiku temperatuurinuppu 5 s allavajutatud asendis. Ekraanil kuvatakse vilkuv .
2. Külmikusektsioon lülitub sisse ja taastatakse eelmine seatud temperatuur.

### 3.4 ECO funktsioon

Funktsioon ECO määrab optimaalse temperatuuri, et tagada toidu säilivus, minimeerides samal ajal energiatarbimist.

1. Funktsiooni sisselülitamiseks vajutage nuppu ECO.

Külmikapi temperatuur on seatud väärtusele +4 °C ja sügavkülmiku temperatuur väärtusele -18 °C.

2. Funktsiooni väljalülitamiseks vajutage uuesti nuppu ECO või valige erinev

seatud temperatuur (vt jaotist "Temperatuuri reguleerimine").

Pärast funktsiooni ECO väljalülitamist seatakse külmiku temperatuur väärtusele +2°C ja sügavkülmiku temperatuur väärtusele -20°C.



ECO aktiveerimine deaktiveerib Extra Cool ja Extra Freeze funktsioonid.



Indikaator ECOMETER näitab seadme praegust energiatarbimist. Kolm täielikult valgustatud riba näitavad kõige energiasäästlikumat seadistust.

### 3.5 Extra Cool funktsioon

See funktsioon võimaldab teil kiiresti jahutada suuri koguseid sooja toitu ilma külmikus juba hoitud toitu soojendamata.

Funktsiooni sisselülitamiseks vajutage nuppu Extra Cool.

Extra Cool indikaator süttib. Kui funktsioon Extra Cool on sisse lülitatud, võib ventilaator automaatselt töötada.

See funktsioon lülitub automaatselt välja ligikaudu 6 h pärast. Kui funktsioon on välja lülitatud, kustub indikaator Extra Cool.

Vajutage nuppu Extra Cool, et deaktiveerida funktsioon Extra Cool enne selle automaatset lõppemist.



Külmiku jaoks erineva temperatuuri seadmiseks lülitage Extra Cool funktsioon välja.

### 3.6 Extra Freeze funktsioon

Funktsiooni Extra Freeze kasutatakse toiduainete eel- ja kiirkülmutamiseks enne nende paigutamist sügavkülmikusektsiooni. See funktsioon kiirendab värske toidu külmutamist ja kaitseb soojenemise eest juba külmas olevaid toiduaineid.



Värske toidu sügavkülmutamiseks lülitage Extra Freeze funktsioon sisse vähemalt 24 h enne toidu lõplikku eelsügavkülmutamist.

Selle funktsiooni sisselülitamiseks vajutage nuppu Extra Freeze.

Indikaator Extra Freeze süttib. Extra Freeze funktsioon lülitub automaatselt välja maksimaalselt 52 h pärast.

Vajutage Extra Freeze nuppu, et deaktiveerida funktsioon enne selle automaatset lõppemist.

### 3.7 Ventilator funktsioon

Funktsiooni sisselülitamiseks vajutage nuppu Ventilator. Indikaator Ventilator süttib.

Funktsiooni väljalülitamiseks vajutage uuesti nuppu Ventilator. Indikaator Ventilator kustub.



Kui funktsioon lülitub sisse automaatselt, siis indikaator Ventilator ei sütti. Ventilatori funktsiooni Ventilator sisselülitamine suurendab müra ja energiatarbimist.

Ventilator töötab ainult siis, kui uks on suletud.

### 3.8 Kõrge temperatuuri alarm

Kui temperatuur sügavkülmassektioonis tõuseb, hakkab vilkuma alarmi indikaator, sügavkülmi temperatuuri indikaator kuvab vilkuvat H° ning helisignaal on sisse lülitatud. Helisignaali deaktiveerimiseks vajutage mistahes nuppu.

Häire indikaator ja heli lülituvad välja. Sügavkülmi temperatuuriindikaator kuvab 5 s näidu H°, enne kui kuvab uuesti sügavkülmi temperatuuri.



Helisignaal taaskäivitub 1 h pärast deaktiveerimist, kuni normaalsed tingimused taastuvad. Kui ühtegi nuppu ei vajutata, lülitub helisignaal automaatselt välja 1h pärast.

### 3.9 Ukse avamise alarm

Kui külmiku uks jääb avatuks 5 min jooksul, lülitub ukse lahtioleku häiretuli koos helisignaali sisse. Või kui sügavkülmi uks jäetakse avatuks 80 s jooksul.

Signaal vaikib, kui te ukse sulgete. Vajutage suvalist nuppu, et heli



Kui ühtegi nuppu ei vajutata, lülitub helisignaal automaatselt välja 1 tund pärast.

### 3.10 Wi-Fi ühenduse seadistamine

See funktsioon ühendada seadme Wi-Fi võrku ja seob selle oma mobiilseadmega. Selle funktsiooni abil võite saada teateid ning juhtida ja jälgida seadme tööd oma mobiilseadmetest.

Seadme ühendamiseks vajate Wi-Fi võrku ühendatud mobiilseadet.

<b>Sagedus/protokoll</b>	<b>Wi-Fi:</b> 2.4 GHz / 802.11 bgn
<b>Võimsus</b>	<b>Wi-Fi 2.4 GHz:</b> <20 dBm
<b>Krüptimine</b>	WPA-PSK, WPA2-PSK, WPA3-Personal

### Mobiilirakenduse installimine

Seadme ühendamiseks Wi-Fi:

1. Kontrollige, kas seade on sisse lülitatud.
2. Ühendage mobiilseade samasse Wi-Fi võrku, kuhu soovite seadme lisada.
3. Rakenduse allalaadimiseks skannige QR-kood, mis asub kasutusjuhendi tagakaanel. Rakenduse saate alla laadida ka otse rakenduste poest.
4. Avage rakendus ja registreerige.

### Seadme WiFi ühenduse seadistamine

Alghäälestuse protseduuri lõpetamiseks järgige rakenduse juhiseid:

1. Vajutage seadmel Ühenduvuse nuppu ja hoidke seda 3 s jooksul allavajutatuna, kuni kuulete helisignaali. Wi-Fi on sees.
2. Mõne sekundi pärast ilmub ekraanile **RF** ja indikaator Ühenduvus hakkab vilkuma.
3. Jätka ke rakenduse juhiste järgimist.
4. Toimingu ajal võib ekraanile ajutiselt ilmuda **On**.

Pärast liitumist jääb ühenduvuse indikaator põlema. Ekraanil kuvatakse seatud temperatuurid.

### Seadme WiFi-ühenduse keelamine

Wi-Fi blokeerimiseks vajutage ja hoidke ühenduvuse nuppu 3 s jooksul allavajutatud asendis. Ühenduvuse indikaator lülitub välja ja kostub üks helisignaali.

Ühenduse taastamiseks vajutage ja hoidke Ühenduvuse nuppu 3 s jooksul allavajutatud asendis.



Pärast lähtestamist võib ühenduvuse indikaator välja lülituda. Oodake kuni see lülitub sisse.

### Seadme traadita ühenduse lähtestamine

Kontrollige, kas ühenduvuse indikaator on ekraanil nähtav. Kui Wi-Fi on väljas, lülitab ühenduvuse lähtestamise katse selle funktsiooni sisse.

10 konfiguratsiooni lähtestamiseks vajutage ja hoidke ühenduvuse nuppu Wi-Fi s jooksul allavajutatud asendis. Eduka lähtestamise kinnitamiseks kostub helisignaali.

Ühenduse taastamiseks vaadake jaotist "Seadme WiFi-ühenduse keelamine".

## 3.11 Seaderežiim

Seaderežiim võimaldab ECOMETER indikaatori, aktiveerida või blokeerida, lähtestada seadme tehaseseaded ja muuta temperatuuriühikuid alates °C kuni °F:

### Seaderežiimi aktiveerimine

1. Vajutage ECO nuppu hoidke seda umbes 3 s sekundit allavajutatuna. Ekraanil kuvatakse vilkuv **SE EE**.
2. Kui seaderežiim on sisse lülitatud, kuvatakse ekraanil **PE On**.

Seaderežiimi deaktiveerimiseks vajutage ja hoidke ECO nuppu umbes 3 s allavajutatuna.

Seaderežiim deaktiveerub, kui te 60 s jooksul juhtpaneeli ei kasuta.

### Seaderežiimis navigeerimine

Parameetri muutmiseks puudutage külmiku temperatuuri nuppu. Parameetri väärtuse muutmiseks puudutage sügavkülmiku temperatuuri nuppu.

Ekraan	Vaikeparameetrid
<b>PE On</b>	ECOMETER indikaator
<b>ES On</b>	Nupu helid
<b>CF °C</b>	Temperatuuriühikud
<b>FS 03</b>	Tehaseseaded

### ECOMETER indikaator

Seadme ECOMETER sisse või välja lülitamiseks tehke järgmist.

1. Seaderežiimi aktiveerimine.
2. Puudutage **On**, kuni ekraanil kuvatakse **On** lubatud või **Off** keelatud ECOMETER indikaator.
3. Seaderežiimist väljumine.

### Nupu helid

Helide lubamiseks või keelamiseks tehke järgmist.

1. Seaderežiimi aktiveerimine.
2. Puudutage **PE**, kuni ekraanile kuvatakse **ES**. Helisignaali sisse- või väljalülitamiseks puudutage **On**. Indikaatori väärtus muutub lubatud helide puhul väärtuseks **On** või keelatud helide puhul väärtuseks **Off**.
3. Seaderežiimist väljumine.

### Temperatuuriühikud

Temperatuuriühiku muutmiseks tehke järgmist.

1. Seaderežiimi aktiveerimine.
2. Puudutage **PE**, kuni ekraanile kuvatakse **CF** ja **°C**. Puudutage ühikut näitavat indikaatorit, et valida Celsiuse jaoks **°C** ja Fahrenheiti jaoks **°F**.
3. Seaderežiimist väljumine.

#### Tehaseseaded

See funktsioon lähtestab iga sätte tehase vaikeseadetele. Tehase vaikeseadete taastamiseks toimige järgmiselt.

1. Seaderežiimi aktiveerimine.
2. Puudutage **PE**, kuni ekraanile kuvatakse **FS** ja **03**. Puudutage **03**, kuni ekraanile kuvatakse **00**.  
**00** hakkab vilkuma **FS** ja seejärel jääb pidevalt põlema **03**, mis näitab, et tehaseseaded on taastatud.
3. Seaderežiimist väljumine.

## 4. IGAPÄEVANE KASUTUS

### 4.1 Ukseriulite paigutamine

Toidu lihtsamaks säilitamiseks saab ukseriuleid paigutada erinevatele kõrgustele. Ümberpaigutamiseks tõmmake riulit üles.

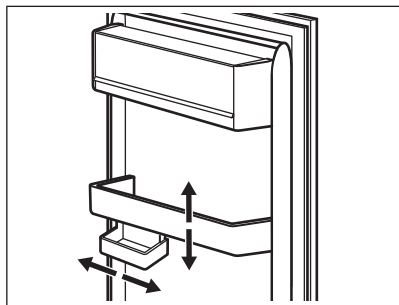

See mudel on varustatud muudetava säilituskastiga.

### 4.2 Teisaldatavad riulid

Külmkapi seinad on varustatud juhikutega. Riulite asukohta saate muuta.

See seade on varustatud painduva riuliga. Riuli esiosa saab paigutada teise poole alla:

1. Võtke esiosa ettevaatlikult välja.
2. Libistage see teise osa all olevale siinile.

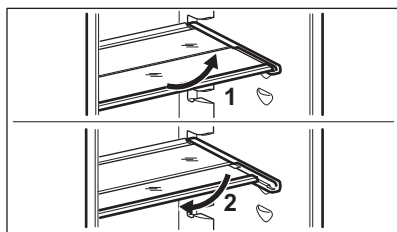

Õige õhuringluse tagamiseks ärge eemaldage klaasriulit, mis asub köögiviljasahkli kohal.

### 4.3 GreenZone sahtel

Külmikusektsiooni alumises osas on väljatõmmatav sahtel.

GreenZone klaasriul on varustatud seadmega, mis reguleerib selle tihendust ja tagab sahtli sees optimaalse niiskuse.

### 4.4 GreenZone eemaldamine

1. Tühjendage sahtel.
2. Tõmmake sahtel külmikust välja, pikendades siine täies ulatuses.
3. Vajutage siinide katile ja tõstke sahtli esiosa üles.

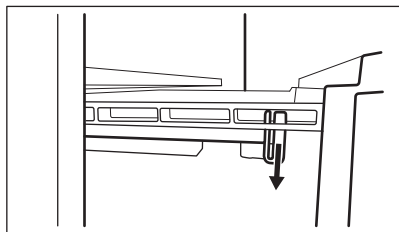

4. Tõmmake sahtel välja, samal ajal seda üles tõstes ja siinidelt eraldades.

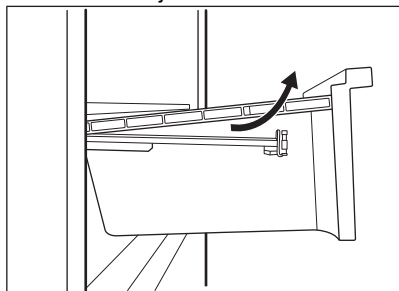

Tagasiasetamiseks:

1. Tõmmake siinid täielikult välja.

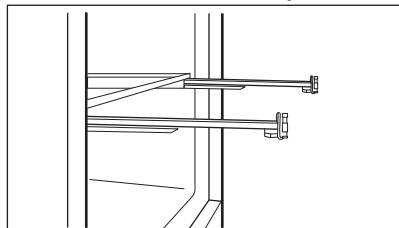

2. Asetage sahtli tagumine osa siinidele.

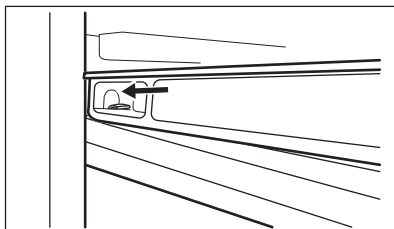
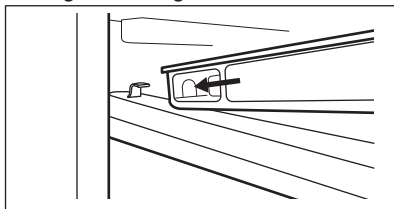

3. Sahtli sisselükkamisel hoidke selle esiosa ülestõstetuna.

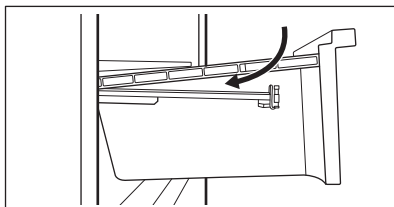

4. Vajutage sahtli esiosa allapoole.
5. Tõmmake sahtel uuesti välja ja kontrollige, kas see asetseb õigesti nii tagumiste kui eesmistele klambrite küljes.

#### 4.5 ExtraZone eemaldamine

GreenZone sahtli kohal on väljatõmmatav sahtel.



Soovitatav on sahtel enne külmikust väljavõtmist tühjendada.

Sahtli eemaldamine:

1. Tõmmake sahtel külmikust välja, pikendades siine täies ulatuses.

2. Vajutage siinide katile ja tõstke sahtli esiosa üles.

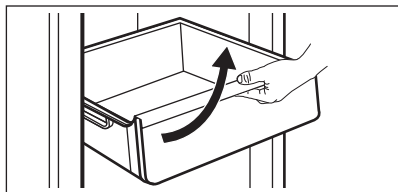

3. Tõmmake sahtel välja, samal ajal tõstke see üles ja eraldage siinidelt.

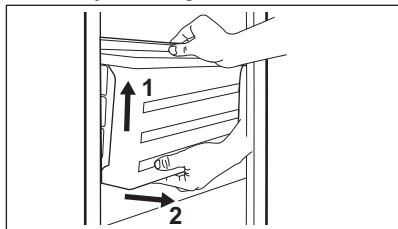

4. Enne ukse sulgemist lükake siinid tagasi sisse, et vältida seadme kahjustamist. Tagasiasetamiseks:

1. Tõmmake siinid täielikult välja.

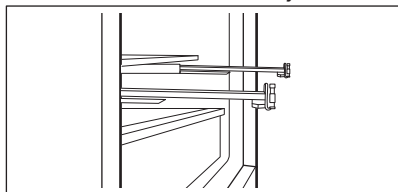

2. Asetage sahtli tagumine osa siinidele.

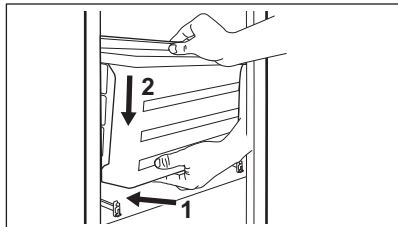

3. Sahtli sisselükkamisel hoidke selle esiosa ülestõstetuna.

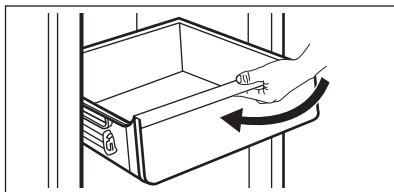

4. Vajutage sahtli esiosa allapoole.



Tõmmake sahtel uuesti välja ja kontrollige, kas see asetseb õigesti nii tagumiste kui eesmistele klambrite küljes.

Klaasriiuli eemaldamiseks:

1. Avage külgmised kinnitusklambrid mõlemalt küljelt üheaegselt.

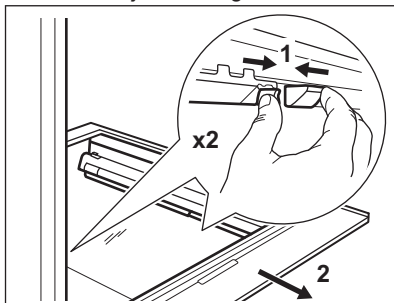

2. Tõmmake klaasriiuli tugi enda poole.

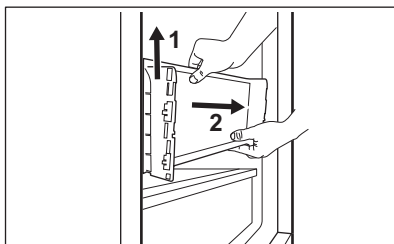
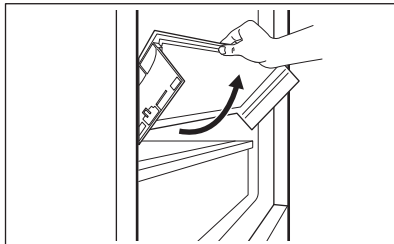

## 4.6 Niiskus kontroll

GreenZone sahtli klaasriiulil on seade, mis reguleerib selle tihendust ja tagab sahtli sees optimaalse niiskuse.



Ärge asetage toiduaineid niiskuse regulaatorile.

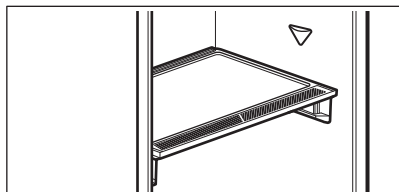

Niiskuse reguleerimiseadme eemaldamiseks:

1. Avage klaasriiuli all olev sahtel ja tõmmake kate välja.

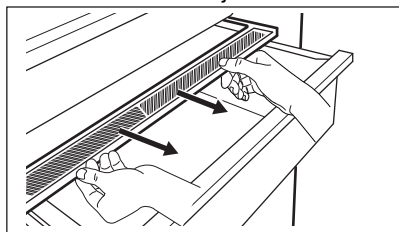

2. Kui teil on vaja seadme valge membraan välja vahetada, võtke kinni seadme keskelt ja tõmmake kaant, et eraldada membraan kaanest.

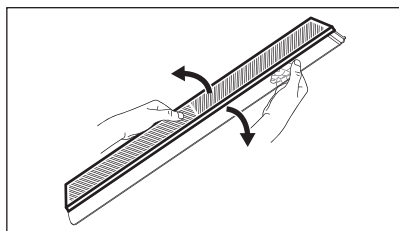

3. Paigaldage uus membraan kätte sisse, surudes membraani serva kätte sisse.

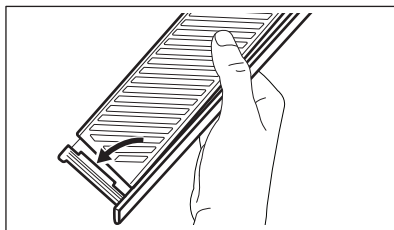

4. Paigaldage niiskuse regulaator sahtlile tagasi.

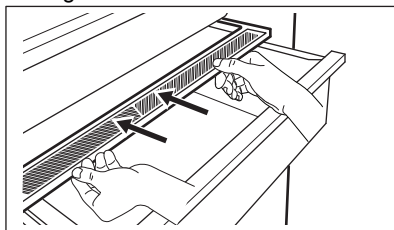

GreenZone sahtlis või tekkida kondensaatesi. Eemaldage see pehme lapiga.

## 4.7 Ventilator

Külmikuseksioon on varustatud seadeldisega, mis võimaldab toiduainete kiiret jahutamist ja hoiab sektsioonis ühtlast temperatuuri.

See seadis lülitub vajadusel automaatselt sisse.

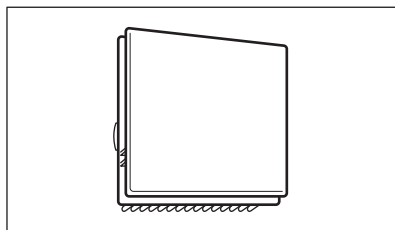

Seadise saab vajadusel ka käsitsi sisse lülitada (vt jaotist „Ventilaator- funktsioon“).



Ventilaator töötab ainult siis, kui uks on suletud.



Ärge eemaldage ventilaatori katet.

#### 4.8 CleanAir+ filter

Seadmes võib olla tootja poolt pakutatav CleanAir+ süsinikfilter.

Süsinikfilter puhastab õhku soovimatutest lõhnadest külmikuosas, et parandada toidu kvaliteeti.

Tarnimisel on filter ja selle plastkorpus koos teiste lisatarvikutega kilekotis (paigaldamise kohta vaadake jaotist "CleanAir+ filtri paigaldamine ja asendamine" peatükis "Puhastus ja hooldus").

#### 4.9 Pudelirest

Asetage pudelid (pudelisuuga ettepoole) eelnevalt paika pandud riulile.



Asetage riulile ainult suletud pudelid.

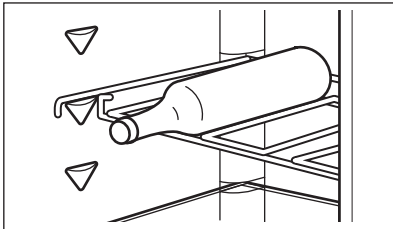

#### 4.10 Värske toidu külmutamine

Kasutage sügavkülmassektiooni värske toidu külmutamiseks ning külmutatud toiduainete pikaajaliseks säilitamiseks.

Aktiveerige Extra Freeze funktsioon vähemalt 24 h enne toidu sügavkülma panemist.

Jaotage värsked toiduained ühtlaselt ülevalt esimesse sektsiooni või sahtlisse.

Ärge ületage maksimaalset toiduainete kogust, mida saab külmutada ilma muid värskeid toiduaineid lisamata 24 h (vt andmeplaati).

Kui külmutusprotsess on lõppenud, pöördub seade automaatselt tagasi eelmise temperatuurisätte juurde (vt "Extra Freeze funktsioon").

Lisateavet vt "Nõuanded külmutamiseks".

#### 4.11 Külmutatud toiduainete säilitamine

Seadme esmakordsel aktiveerimisel või pärast pikemaajalist mittekasutamist aktiveerige Extra Freeze funktsioon vähemalt 3 h enne toiduainete paigutamist sügavkülmutussektiooni.

#### ⚠ ETTEVAATUST!

Kui toide on olnud välja lülitatud kauem, kui väärtus, mis on näidatud andmeplaadil "kasutusaeg" all, tuleb sulanud toit kohe ära tarbida. Vt jaotist "Kõrge temperatuuri alarm".

#### 4.12 Jäakuubikute valmistamine

Seadmel on olemas üks või mitu vormi jääkuubikute valmistamiseks.



Ärge kasutage vormide sügavkülmassektioonist eemaldamiseks metallist esemeid.

## 5. VIHJED JA NÄPUNÄITED

### 5.1 Näpunäiteid energia säästmiseks

- Sügavkülmik: Esialgne konfiguratsioon tagab kõige tõhusama energiakasutuse.
- Külmik Kõige efektiivsem energiakasutus on tagatud sellega, kui sahtlid paiknevad

seadme allosas ja riulid on paigutatud ühtlaste vahedega. Ukseriulite paigutus energiatarbimist ei mõjuta.

- Ärge avage ust sageli ega jätke seda lahti kauemaks kui vaja.

- Sügavkülmik: Mida madalamaks on temperatuur seatud, seda suurem on energiatarbimine.
- Külmik Ärge seadke liiga kõrget temperatuuri, välja arvatud juhul, kui seda nõuavad toiduaine omadused.
- Kui seade on täis ja seda ümbritsev temperatuur on kõrge või temperatuur on seatud madalaks, võib kompressor pidevalt töötada, põhjustades härmatise või jää tekkimist aurustil. Sellisel juhul seadke temperatuur kõrgemaks, et võimaldada automaatsulatust ja sel viisil energiat kokku hoida.
- Ärge katke ventilatsiooniavasid ega -võret kinni.
- Jälgige, et seadmes olevad toiduained oleks paigutatud nii, et õhk saaks seadme tagaosas olevate vastavate õhuavade kaudu liikuda.

## 5.2 Nõuanded külmutamiseks

- Ärge külmutage vedelikke sisaldavaid pudeleid, eriti aga süsihappegaasiga jooke. Need võivad külmutamise ajal plahvatada.
- Ärge pange sügavkülmkambrisse sooja toitu.
- Ärge asetage värsket külmutamata toitu otse juba külmutatud toidu kõrvale.
- Külmakahjustuste ärahoidmiseks ärge sööge jääkuubikuid, mahlajääd või jääkomme kohe pärast sügavkülmikut väljavõtmist.
- Sulatatud toitu ei tohi uuesti külmutada.

## 5.3 Näpunäiteid külmutatud toiduainete säilitamiseks

- Sügavkülmasektsoon on tähistatud sümboliga ✱ ✱ ✱ ✱.
- Sobivaim temperatuur, mis tagab külmutatud toiduainete säilimise, on -18 °C või sellest madalam.
- Kõrgem temperatuur külmikus võib toidu säilivusaega lühendada.
- Külmutatud toiduainete säilitamiseks sobib kogu sügavkülmikusektsoon.
- Jätke toiduainete ümber veidi vaba ruumi, et õhk pääseks vabalt liikuma.

## 5.4 Säilivusaeg sügavkülmasektsoonis

Toiduaine tüüp	Säilivusaeg (kuud)
Sai	3
Puuviljad (välja arvatud tsitruselised)	6 - 12
Köögiviljad	8 - 10
Järelejäänud toit, lihata	1 - 2
<b>Piimatooted</b>	
Või	6 - 9
Pehme juust (nt mozzarella)	3 - 4
Kõva juust (nt parmesan, tšedar)	6
<b>Mereannid</b>	
Rasvane kala (nt lõhe, makrell)	2 - 3
Lahja kala (nt tursk, lest)	4 - 6
Krevetid	12
Puhastatud merekarbid ja rannakarbid	3 - 4
Küpsetatud kala	1 - 2
<b>Liha</b>	
Linnuliha	9 - 12
Veiseliha	6 - 12
Sealiha	4 - 6
Lambaliha	6 - 9
Vorst	1 - 2
Sink	1 - 2
Järelejäänud toit, lihaga	2 - 3

## 5.5 Näpunäiteid toidu säilitamiseks külmikus

- Värske toidu sektsoon on tähistatud (andmeplaadil) sümboliga 🧊.
- Sobivaim temperatuur, mis tagab värsket toidu säilimise, on +4°C või sellest madalam.
- Häiriva lõhna vältimiseks tuleb nii vedelikke kui ka muid toiduaineid säilitada külmikus suletud anumates.
- Toorete toiduainete ja valmistoidu ristsaastumise ärahoidmiseks katke

- valmistoit kinni ja hoidke seda tooretst toiduainetest eraldi.
- Pakendage liha sobivasse pakendisse ja pange köögiviljasahtli kohal olevale klaasriiulile.
- Sulatage külmikus olevad toiduained.
- Ärge pange külmikusse sooja toitu.
- Puhastage puu- ja köögiviljad ning asetage spetsiaalsesse sahtlisse (juurviljasahtel).

- Ärge hoidke külmikus eksootilisi puuvilju.
- Külmikus ei tohiks hoida selliseid köögivilju nagu tomatid, kartulid, sibulad ja küüslauk.
- Sulgege pudelid enne külmikusse panemist.
- Lülitage ventilaator sisse, et kiirendada toidu jahtumist.

## 6. PUHASTUS JA HOOLDUS

### ⚠ HOIATUS!

Vt ohutuse peatükke.

### 6.1 Sisemuse puhastamine

Enne esmakordset kasutamist puhastage sisemus ja kõik tarvikud leige vee ja neutraalse seebiga, seejärel kuivatage.

### ⚠ ETTEVAATUST!

Seadme tarvikuid ja osi ei tohi pesta nõudepesumasinas.

### ⚠ ETTEVAATUST!

Puhastage juhtpaneeli niiske lapiga. Ärge kasutage mistahes pesuaineid. Pärast puhastamist kuivatage juhtpaneel pehme lapiga.

### 6.2 Regulaarne puhastamine

Puhastage seadet regulaarselt:

- Puhastage sisemus ja tarvikud leige vee ja neutraalse seebiga. Loputage ja kuivatage.
- Pühkige regulaarselt uste tihendeid.

### 6.3 Külmkapi sulatamine

Tavakasutuse käigus eemaldatakse härmatis külmikusektsiooni aurustist automaatselt. Sulatatud vesi voolab läbi väljavoolu spetsiaalsesse anumasse seadme taga, kus see aurustub.

Puhastage regulaarselt külmikuosa kanali keskel asuvat sulatusvee äravooluava.

Kasutage selleks spetsiaalset kaasasolevat torupuhastajat.

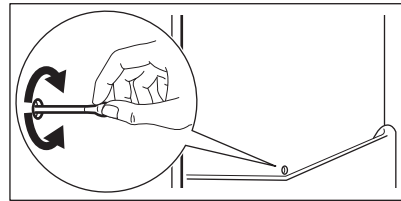

### 6.4 Sügavkülmiku sulatamine

Sügavkülmikamber on härmatisevaba. Seadme töötamise ajal ei teki siseseintele ega toiduainetele härmatisi.

### 6.5 CleanAir+ filtri paigaldamine ja asendamine



Käsitsege õhufiltrit ettevaatlikult, et vältida selle pinna kriimustamist. Seadme tarnimisel on filter plastikkotis, et selle jõudlus säiliks.

Enne seadme aktiveerimist paigaldage õhufilter.

1. Avage plastkorpus ja asetage volditud pind restile, sobitades filtri märgitud ala sisse võrega kaetud pinnal.

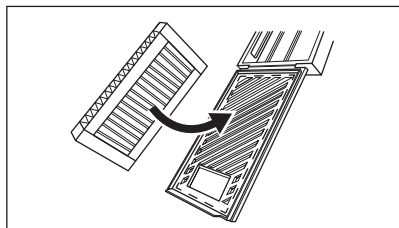

2. Hoidke filtrit all, sulgedes samal ajal plastkorpuse, kuni kuulete klõpsatust.

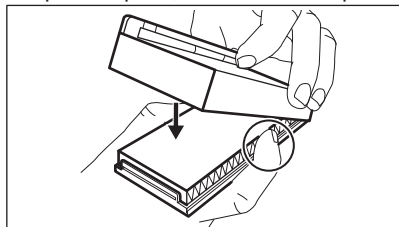

3. Eemaldage külmikuseksioonist ülemine klaasriiul. Lükake plastkorpus koos õhufiltriga klaasriiuli vasakule küljele.

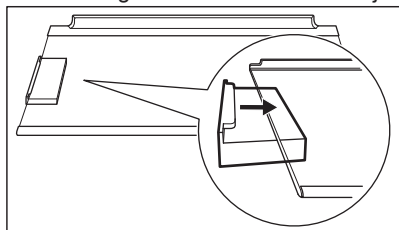

4. Sisestage klaasriiul tagasi külmikuseksiooni. Vältige filtri löömist.

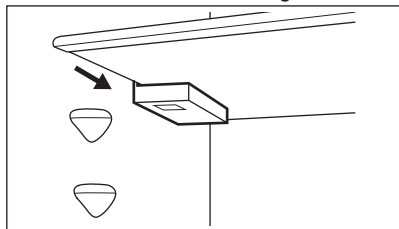

## Õhufiltri vahetamine

1. Avage filtri korpust.

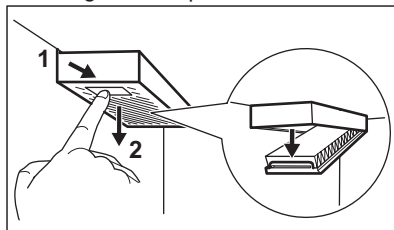

2. Eemaldage kasutatud õhufilter.  
3. Sisestage korpusesse uus õhufilter ja sulgege see.

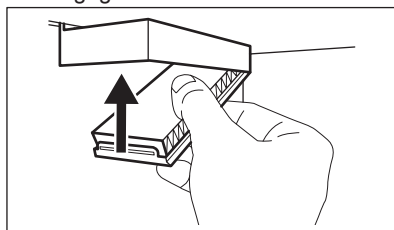

Asendage filter iga 6 kuu järel.



Õhufilter on kulutarvik ja see ei kuulu garantii alla.  
Uued õhufiltrid saate osta kohalikult edasimüüjalt.

## 6.6 Seadme mittekasutamise periood

Kui seadet pikema aja jooksul ei kasutata, siis rakendage järgmisi ohutusmeetmeid:

1. Ühendage seade vooluvõrgust lahti.
2. Tühjendage see toiduainetest.
3. Puhastage seade ja kõik lisatarvikud.
4. Jätke ukсед lahti, et vältida halbade lõhnade tekkimist.

## 7. TÕRKEOTSING





### ⚠ HOIATUS!

Vt ohutuse peatükke.

## 7.1 Mida teha, kui...

Probleem	Võimalik põhjus	Lahendus
Seade ei tööta.	Seade on välja lülitatud.	Lülitage seade sisse.
	Pistik ei ole pistikupesaga ühendatud.	Ühendage pistik nõuetekohaselt pistikupesaga.
Seade tekitab müra.	Pistikupesas puudub pinge.	Ühendage mõni teine seade pistikupesaga. Võtke ühendust kogemustega elektrikuga.
	Seade on valesti toetatud.	Kontrollige seadme stabiilsust.
Heli- või visuaalne hoiatus on sees.	Seade on hiljuti sisse lülitatud.	Vaadake "Kõrge temperatuuri alarm" või "Ukse avamise alarm".
	Valitud temperatuur seadmes on liiga kõrge.	Vaadake "Kõrge temperatuuri alarm" või "Ukse avamise alarm".
	Uks on lahti jäetud.	Sulgege uks.
Kompressor töötab kogu aeg.	Temperatuur on valesti seatud.	Vaadake "Juhtpaneel" peatükki.
	Samaaegselt pannakse külmikusse liiga palju toiduaineid.	Oodake mõni tund, seejärel kontrollige uuesti temperatuuri.
	Ruumi temperatuur on liiga kõrge.	Vaadake "Paigaldamine" peatükki.
	Seadmesse paigutatud toiduained olid liiga soojad.	Enne külmikusse paigutamist laske neil jahtuda toatemperatuurini.
	Seadme uks ei ole korralikult kinni.	Vaadake "Ukse sulgemine" jaotist.
	Extra Freeze-funktsioon on sisse lülitatud.	Vt jaotist „Extra Freeze-funktsioon“.
	Extra Cool-funktsioon on sisse lülitatud.	Vt jaotist „Extra Cool-funktsioon“.
Kompressor ei hakka kohe tööle pärast „Extra Freeze“ või „Extra Cool“ vajutamist või pärast temperatuuri muutmist.	Kompressor käivitub teatud aja pärast.	See pole tõrge ja on normaalne.
Uks on kõver või takistab õhutustava.	Masin pole loodis.	Vt paigaldusjuhiseid.
Uks avaneb raskelt.	Üritasite ust avada liiga kiiresti pärast selle sulgemist.	Pärast ukse sulgemist ja enne selle uuesti avamist oodake mõni sekund.
Lamp ei tööta.	Lamp on ooterežiimis.	Sulgege või avage uks.
	Lamp on defektne.	Pöörduge volitatud hoolduskeskuse.
Külmikus on liiga palju härdamat ja jääd.	Seadme uks ei ole korralikult kinni.	Vaadake "Ukse sulgemine" jaotist.
	Tihend on deformeerunud või määrdunud.	Vaadake "Ukse sulgemine" jaotist.
	Toiduained ei ole korralikult pakendatud.	Pakkige toiduained nõuetekohaselt.

Probleem	Võimalik põhjus	Lahendus
	Temperatuur on valesti seatud.	Vaadake "Juhtpaneel" peatükki.
	Seade on täiesti täis ja valitud on madalam temperatuur.	Valige kõrgem temperatuur. Vaadake "Juhtpaneel" peatükki.
	Seatud temperatuur on liiga madal ja ümbritsev temperatuur on liiga kõrge.	Valige kõrgem temperatuur. Vaadake "Juhtpaneel" peatükki.
Vesi voolab külmiku tagaplaadil.	Tagaplaadil sulab automaatse sulatusprotsessi käigus jää.	See on normaalne.
Külmikus on liiga palju kondensvett.	Ust on avatud liiga tihti.	Avage uks ainult vajadusel.
	Uks polnud täielikult suletud.	Kontrollige, kas uks on korralikult suletud.
	Toit ei ole korralikult sisse pakitud.	Enne toiduainete külmikusse asetamist pange need sobivasse pakendisse.
	See on normaalne, et suvel ja sügisel võib suurenenud õhu- ja toiduniiskuse tõttu tekkida rohkem kondensaati. Külmkapp ei tekita niiskust. Pärast seda perioodi väheneb niiskus külmikus iseenesest.	Suvel ja sügisel seadke külmikus soojem temperatuur (ca 6-7°C).
Klaasriiulitel on veepiisad.	Külmikus on liiga palju niiskust.	Veepiiskade eemaldamiseks pühkige klaasriiuleid lapiga.
Külmikus on voolav vesi.	Toiduained takistavad vee valgumist veekogumiskoosse.	Veenduge, et toiduained ei puuduta tagaplaati.
	Vee väljund on ummistunud.	Puhastage vee väljundava.
Vesi voolab põrandale.	Sulamisvee väljalase ei ole ühendatud kompressori kohal asuva auru-ustalusega.	Ühendage sulamisvee väljalase auru-ustalusega.
Temperatuuri ei saa seada.	Sisse on lülitatud Extra Freeze funktsioon või Extra Cool funktsioon.	Lülitage Extra Freeze funktsioon või Extra Cool funktsioon käsitsi välja või oodake, kuni funktsioon lülitub automaatselt välja. Vt jaotist „Extra Freeze-funktsioon“ või „Extra Cool-funktsioon“.
Temperatuur on seadmes liiga madal/kõrge.	Temperatuur on seatud valesti.	Seadke kõrgem/madalam temperatuur.
	Seadme uks ei ole korralikult kinni.	Vaadake jaotist "Ukse sulgemine".
	Toiduained on liiga kuumad.	Laske toiduainetele enne külmikusse paigutamist maha jahtuda.
	Samaaegselt pannakse külmikusse liiga palju toiduaineid.	Pange külmikusse samaaegselt vähem toiduaineid.
	Ust on avatud liiga tihti.	Avage uks ainult vajadusel.
	Extra Freeze-funktsioon on sisse lülitatud.	Vt jaotist "Funktsioon Extra Freeze".

Probleem	Võimalik põhjus	Lahendus
	Extra Cool-funktsioon on sisse lülitatud.	Vt jaotist "Funktsioon Extra Cool".
	Seadmes puudub külma õhu ringlus.	Tagage seadmes külma õhu ringlus. Vaadake peatükki "Vihjed ja näpunäited".
indikaator  on.	Seade on demorežiimis.	Vajutage ja hoidke Extra Cool ja ECO nuppusid umbes 10 s, kuni kuulete 3 lühikest helisignaali.
Ekraanile ilmub  sümbol ja süttib alarmi indikaator.	Suhtlemisprobleem.	Pöörduge volitatud hoolduskeskuse. Jahutussüsteem jätkab toiduainete hoidmist külmas, kuid temperatuuri reguleerimine ei ole võimalik.
Sümbol  või  või  ja praegune seadistus kuvatakse vaheldumisi 5 s ja süttib alarmi indikaator.	Temperatuurianduri probleem.	Pöörduge volitatud hoolduskeskuse. Jahutussüsteem jätkab toiduainete hoidmist külmas, kuid temperatuuri reguleerimine ei ole võimalik.
Ühenduvuse indikaator vilgub pikalt punaselt või valgelt.	Ühenduvuse probleemid.	Veenduge, et teie Interneti-ühendus töötab korralikult. Kui ühendus ei taastu, proovige nii seadme kui ka Wi-Fi pääsupunkti juhtmeta ühendus välja ja sisse lülitada. Kui probleem püsib, lähtestage seadme Wi-Fi ühendus täielikult ja installige toode uuesti. Kui probleem püsib, pöörduge hoolduskeskuse.



Kui probleem püsib, pöörduge hoolduskeskuse.

## 7.2 Lambi vahetamine

Lambi asendamiseks pöörduge volitatud teeninduskeskuse poole.

## 7.3 Ukse sulgemine

1. Puhastage uksetihendid.
2. Ukse reguleerimiseks vaadake paigaldusjuhiseid.
3. Defektsete uksetihendite vahetamiseks võtke ühendust volitatud teeninduskeskusega.

## 8. TEHNILISED ANDMED

Tehnilised andmed asuvad seadme siseküljel oleval andmesildil ning energiamärgisel.

Seadme energiamärgisel olevalt QR-koodilt leiate veebilingi teabele, mis on seotud selle seadme jõudlusele vastavalt EL EPREL-i andmebaasis kirjeldatule. Hoidke energiamärgis alles koos kasutusjuhendiga ja kõigi muude dokumentidega, mis seadmega kaasnesid.

Sama teavet EPREL-is on võimalik leida ka lingilt <https://eprel.ec.europa.eu>, kasutades mudeli nime ja tootenumbrit, mis on toodud andmesildil.

Täpsemat teavet energiamärgisel toodud andmete kohta leiate aadressilt [www.theenergylabel.eu](http://www.theenergylabel.eu).

## 9. TEAVE KATSEASUTUSTELE

Selle seadme paigaldamine ja ettevalmistamine ökodisaini kinnituse saamiseks peab vastama normile EN 62552 (EU). Ventilatsiooninõuded, paigaldusniši mõõtmed ja minimaalne kaugus tagaseinast

on toodud käesoleva kasutusjuhendi jaotises „Paigaldamine“. Lisateavet (sh infot täitmise kohta) saate tootjalt.

## 10. JÄÄTMEKÄITLUS

Sümboliga  tähistatud materjalid võib ringlusse suunata. Selleks viige pakendid vastavatesse konteineritesse. Aidake hoida keskkonda ja inimeste tervist ja suunake elektri- ja elektroonilised jäätmed ringlusse.

Ärge visake sümboliga  tähistatud

seadmeid muude majapidamisjäätmete hulka. Viige seade kohalikku ringluspunkti või pöörduge abi saamiseks kohalikku omavalitsusse.

# Laipni lūdzam Electrolux pasaulē! Pateicamies jums, ka iegādājāties mūsu ierīci.



Saņemiet lietošanas ieteikumus un brošūras, traucējumu novēršanas, servisa un remonta informāciju:  
[www.electrolux.com/support](http://www.electrolux.com/support)

Izmaiņu tiesības rezervētas.

## SATURS

1. DROŠĪBAS INFORMĀCIJA.....	23
2. DROŠĪBAS NORĀDĪJUMI.....	25
3. VADĪBAS PANELIS.....	27
4. IKDIENAS LIETOŠANA.....	31
5. PADOMI UN IETEIKUMI.....	35
6. APKOPE UN TĪRĪŠANA.....	37
7. TRAUCĒJUMMEKLĒŠANA.....	38
8. TEHNISKIE DATI.....	41
9. INFORMĀCIJA PĀRBAUDES IESTĀDĒM.....	42
10. APSVĒRUMI PAR VIDES AIZSARDZĪBU.....	42

## 1. ⚠ DROŠĪBAS INFORMĀCIJA

Pirms ierīces uzstādīšanas un lietošanas rūpīgi izlasiet pievienotos norādījumus. Ražotājs neatbild par savainojumiem un bojājumiem, kas radušies ierīces nepareizas uzstādīšanas vai izmantošanas rezultātā. Glabājiet šīs instrukcijas drošā, pieejamā vietā, lai tās varētu izmantot nākotnē.

### 1.1 Bērnu un īpaši jutīgu personu drošība

- Šo ierīci drīkst izmantot bērni no 8 gadu vecuma un cilvēki ar ierobežotām fiziskām, sensorām vai garīgām spējām vai pieredzes un zināšanu trūkumu atbildīgas personas uzraudzībā vai, ja tie ir informēti par ierīces drošu lietošanu un izprot potenciālos riskus. Bērni vecumā no 3–8 gadiem un personas ar ļoti plašu un sarežģītu invaliditāti var ievietot priekšmetus ierīcē un izņemt tos, ja viņi ir atbilstoši apmācīti. Neļaujiet bērniem trīs gadu vecumu

nesasniegušiem bērniem tuvoties ierīcei, ja vien viņi netiek pastāvīgi uzraudzīti.

- Bērni jāuzrauga, lai viņi nerotaļātos ar ierīci un mobilajām ierīcēm ar lietotni.
- Bērni nedrīkst tīrīt ierīci un veikt tās apkopi bez uzraudzības.
- Neļaujiet bērniem tuvoties iepakojumam un atbrīvojieties no tā pienācīgā veidā.

## 1.2 Vispārīgā drošība

- Šī ierīce ir paredzēta tikai pārtikas un dzērienu glabāšanai.
- Šī ierīce ir izstrādāta tikai izmantošanai mājas apstākļos un telpās.
- Šo ierīci var izmantot birojos, viesnīcu viesu numuriņos, pansiju viesu numuriņos, lauku viesu mājās un citās līdzīgās uzturēšanās vietās, kurās izmantošana nepārsniedz (vidējo) mājsaimniecības lietošanas intensitāti.
- Lai izvairītos no pārtikas produktu piesārņošanas, ievērojiet šādus norādījumus:
  - neatstājiet durvis atvērtas ilgstoši;
  - regulāri tīriet virsmas, kas var saskarties ar pārtiku un pieejamām noplūdes sistēmām;
  - glabājiet jēlu gaļu un zivis piemērotās tvertnēs ledusskapī, lai tās nesaskartos ar vai neuzpilētu uz citiem produktiem.
- UZMANĪBU: Rūpējieties, lai neaizsērētu ierīces korpusa vai iebūvētās konstrukcijas ventilācijas atveres.
- UZMANĪBU: Nelietojiet ražotāja neieteiktas mehāniskas ierīces vai citus līdzekļus atkuššanas procesa paātrināšanai.
- UZMANĪBU: Nebojājiet dzesētāja kontūru.
- UZMANĪBU: Nelietojiet elektroierīces ēdiena uzglabāšanai paredzētajos ierīces nodaļumos, ja vien to izmantošanu neiesaka ražotājs.
- Ierīces tīrīšanai neizmantojiet ūdens smidzinātāju un tvaika tīrītāju.
- Tīriet ierīci ar mitru mīkstu drānu. Izmantojiet tikai neitrālus mazgāšanas līdzekļus. Neizmantojiet abrazīvus

izstrādājumus, abrazīvus sūkļus, šķīdinātājus vai metāla priekšmetus.

- Ja ledusskapis ilgstoši paliek tukšs, izslēdziet to, atkausējiet, iztīriet, nosusiniet un atstājiet vaļā durvis, lai ierīcē neveidotos pelējums.
- Neglabājiet ierīcē sprāgstošas vielas, piemēram, aerosolus ar uzliesmojošu propelentu.
- Ja strāvas padeves vads ir bojāts, tas ir jānomaina ražotājam, autorizētajam servisa centram vai kvalificētam speciālistam, lai izvairītos no nelaimes gadījuma.

## 2. DROŠĪBAS NORĀDĪJUMI

### 2.1 Uzstādīšana

#### BRĪDINĀJUMS!

Ierīci drīkst uzstādīt tikai sertificēti speciālisti.

- Noņemiet visu iesaiņojumu.
- Neuzstādiēt un nelietojiet bojātu ierīci.
- Nelietojiet ierīci, pirms ievietojat to iebūvētā struktūrā drošības izturēšanās dēļ.
- Atsevišķi norādījumi attiecībā uz ierīces instalāciju un durvju vēršanās virziena maiņu pieejami mūsu tīmekļa vietnē.
- Vienmēr uzmanīgi pārvietojiet ierīci, jo tā ir smaga. Vienmēr izmantojiet drošības cimdus un slēgtus apavus.
- Raugieties, lai ap ierīci var brīvi cirkulēt gaiss.
- Pēc uzstādīšanas vai durvju vēršanās virziena maiņas nogaidiet vismaz 4 stundas, līdz pieslēdzat ierīci elektrotīklam. Tas ļauj eļļai ieplūst atpakaļ kompresorā.
- Pirms jebkāda darba veikšanas ar ierīci (piemēram, durvju vēršanās virziena maiņas) atvienojiet kontaktdakšu no kontaktlīgšanas.
- Neuzstādiēt ierīci radiatoru vai plīts, cepeškrāsns, plīts vai plīts virsmas tuvumā, ja veina uzstādīšanas norādēs nav noteikts savādāk.
- Nepakļaujiet ierīci lietus iedarbībai.
- Neuzstādiēt ierīci vietā, kur tā ir pakļauta tiešai saules gaismai.

- Neuzstādiēt ierīci pārāk mitrās un pārāk aukstās vietās.
- Pārvietojot ierīci, paceliet to aiz priekšējās malas, lai izvairītos no grīdas saskrāpēšanas.
- Aizsargājiet grīdu pret skrāpējumiem, mainot ierīces durvju vēršanās virzienu.
- Ierīces komplektācijā ir iekļauts mitruma uzsūcēja maisiņš. Tā nav rotālieta. Tas nav ēdams. Izmetiet to nekavējoties.

### 2.2 Pieslēgums elektrotīklam

#### BRĪDINĀJUMS!

Ugunsgrēka un elektrošoka risks!

#### BRĪDINĀJUMS!

Novietojot ierīci, pārliecinieties, ka vads nav aizķēries vai bojāts.

#### BRĪDINĀJUMS!

Neizmantojiet vairāku kontaktspraudņu adapterus un pagarinātājus.

- Pārliecinieties, ka tehnisko datu plāksnītē norādītie parametri atbilst elektrotīkla parametriem.
- Ierīcei jābūt iezemētai.
- Vienmēr izmantojiet pareizi uzstādītu un drošu kontaktlīgšanu.
- Ja mājas elektroapgādes kontaktlīgšana nav saņemta, savienojiet ierīci ar atsevišķu zemējumu, kas atbilst pašlaik

- spēkā esošajiem noteikumiem, konsultējoties ar kvalificētu elektriķi.
- Pārliecinieties, ka netiek bojātas elektrotehniskās sastāvdaļas (piem., elektrotīkla kontaktspraudnis, elektroapgādes kabelis, kompresors). Sazinieties ar pilnvarotu servisa centru vai elektriķi, lai aizstātu elektrotehniskos komponentus.
- Elektroapgādes kabelim jāatrodas zemāk par elektrotīkla kontaktlīdzdu.
- Pieslēdziet kontaktspraudni kontaktlīdzdai tikai uzstādīšanas beigās. Pārbaudiet, vai pēc uzstādīšanas kontaktspraudnim var brīvi piekļūt.
- Nekad neatslēdziet ierīci no tīkla, velkot aiz strāvas kabeļa. Vienmēr velciet aiz kontaktspraudņa.

## 2.3 Lietošana

### BRĪDINĀJUMS!

Savainojumu, apdegumu vai elektrošoka risks.



Ierīce satur uzliesmojošu gāzi, izobutānu (R600a), dabasgāzi, kas ir videi praktiski nekaitīga. Rīkojieties uzmanīgi, lai nesabojātu dzesētāja shēmu, kas satur izobutānu.

- Nemainiet šī produkta specifikāciju.
- Iebūvētā produkta izmantošana atsevišķi stāvošas ierīces veidā ir stingri aizliegta.
- Šī ierīce ir paredzēta lietošanai apkārtējā temperatūrā no 10°C līdz 43°C. Pareizu ierīces darbību var garantēt norādītajā temperatūras diapazonā.
- Neievietojiet ierīcē elektropreces (piem., saldējuma gatavotājus), izņemot gadījumus, kad ražotājs ir atļāvis to darīt.
- Dzesētāja kontūra bojājuma gadījumā rūpējieties, lai ierīces atrašanās telpā nebūtu liesmu un aizdegšanās avotu. Vēdiniet telpu.
- Nepieļaujiet uzkarstošu priekšmetu, piemēram, plastmasas detaļu saskarsmi ar ierīci.
- Nenovietojiet gāzētus dzērienus saldētavas nodalījumā. Tas izraisīs spiedienu dzēriena tvertnē.

- Neievietojiet ierīcē uzliesmojošas gāzes un šķidrums ierīcē.
- Neievietojiet ierīcē un neglabājiet tās tuvumā vai uz tās viegli uzliesmojošas vielas vai ar viegli uzliesmojošām vielām piesūcinātus priekšmetus.
- Nepieskarieties kompresoram un kondensatoram. Tie ir karsti.
- Neizpauziet savu Wi-Fi paroli citām personām.
- Neizņemiet saldētavā ievietotus produktus un nepieskarieties tiem, ja jūsu rokas ir slapjas vai mitras.
- Nesaldējiet atkārtoti pārtiku, kas jau ir bijusi atsaldēta.
- Ievērojiet uz saldētās pārtikas iepakojuma sniegtos uzglabāšanas norādījumus.
- Pirms ievietošanas saldētavā ietiniet pārtiku jebkādā materiālā, kas paredzēts saskarei ar pārtiku.
- Nepieļaujiet ēdiena saskari ar ierīces nodalījumu iekšējām sienām.

## 2.4 Iekšējais apgaismojums

### BRĪDINĀJUMS!

Elektrošoka risks.

- Šis izstrādājums satur vienu vai vairākus gaismas avotus, kuru energoefektivitātes klase ir F.
- Informācija par šajā produktā esošo lampu (lampām) un atsevišķi nopērkamajām rezerves lampām: Šīs lampas ir paredzētas ekstremāliem fiziskajiem apstākļiem, piemēram, temperatūrai, vibrācijai, mitrumam, mājāsaimniecības ierīcēs vai paredzētas informēšanai par ierīces darbības statusu. Tās nav paredzētas citiem lietošanas veidiem un nav piemērotas mājāsaimniecības telpu apgaismojumam.

## 2.5 Apkope un tīrīšana

### BRĪDINĀJUMS!

Pastāv traumu un ierīces bojājumu risks.

- Pirms apkopes izslēdziet ierīci un atvienojiet to no elektrotīkla.
- Šīs ierīces dzesēšanas iekārta satur ogļūdeņražus. Dzesēšanas iekārta

atkārtotas uzpildes darbus drīkst veikt tikai sertificēts speciālists.

- Regulāri pārbaudiet ierīces ūdens izvadsistēmu un nepieciešamības gadījumā iztīriet to. Ja ūdens izvadsistēma ir aizsprostota, atkusušais ūdens uzkrāsies ierīces apakšdaļā.

## 2.6 Serviss

- Lai salabotu ierīci, sazinieties ar pilnvarotu servisa centru. Izmantojiet tikai oriģinālās rezerves daļas.
- Lūdzu, ņemiet vērā, ka pašrocīgi veikti remontdarbi vai remontdarbi, kurus veikušas neprofesionālas personas, var radīt apdraudējumu, un garantija var zaudēt spēku.
- Turpmāk norādītās rezerves daļas ir pieejamas vismaz septiņus gadus pēc modeļa ražošanas pārtraukšanas: termostati, temperatūras sensori, iespiestas shēmas, gaismas avoti, durvju rokturi, durvju eņģes, paplātes un grozi. Durvju bīvēs ir pieejamas vismaz 10 gadus pēc modeļa ražošanas pārtraukšanas. Pieejamības laiks jūsu

valstī var būt ilgāks. Lai iegūtu papildu informāciju, apmeklējiet mūsu tīmekļa vietni.

- Lūdzu, ņemiet vērā, ka dažas no šīm rezerves daļām ir pieejamas tikai profesionāliem remontētājiem un ka ne visas rezerves daļas der visiem modeļiem.

## 2.7 Ierīces utilizācija

### BRĪDINĀJUMS!

Pastāv traumu un nosmakšanas risks.

- Atvienojiet ierīci no elektropadeves.
- Nogrieziet strāvas kabeli un izmetiet to.
- Izņemiet durvis, lai novērstu bērnu vai dzīvnieku ieslēgšanu ierīcē.
- Šīs ierīces dzesētāja shēma un izolācijas materiāli nekaitē ozona slānim.
- Izolācijas slānis satur viegli uzliesmojošu gāzi. Sazinieties ar vietējo pašvaldību, lai noskaidrotu, kā pareizi atbrīvojies no ierīces.
- Nesabojājiet dzesēšanas bloka daļu, kas atrodas blakus siltummainim.

## 3. VADĪBAS PANELIS

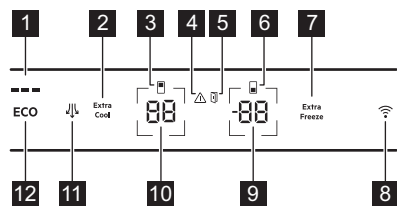

- Indikators ECOMETER
- Extra Cool poga/indikators
- Ledusskapja nodalījuma indikators
- Brīdinājuma indikators
- Atvērtu durvju brīdinājuma indikators
- Saldētavas nodalījuma indikators
- Extra Freeze poga/indikators
- Savienojamības poga/indikators
- Saldētavas temperatūras poga/indikators
- Ledusskapja temperatūras poga/indikators

**11** Ventilators poga/indikators

**12** Poga ECO

### 3.1 Ieslēgšana/izslēgšana

#### Ieslēgšana

Pievienojiet elektrotilkla vada spraudni elektrotilkla kontaktligzdai.

Lai iestāftu citu temperatūru, skatiet sadaļu "Temperatūras regulēšana".

Ja displejā tiek rādīts **de on**, skatiet sadaļu "Traucējummeklēšana".

#### Izslēdziet funkciju

- Vienlaikus nospiediet un 5 s turiet nospiestu ledusskapja temperatūras pogu un saldētavas pogu.

Displejā sāk mirgot **OF**.

- Atvienojiet kontaktspraudni no elektrotilkla kontaktligzdas, kad displejā redzams **OF**.

## 3.2 Temperatūras regulēšana

Temperatūra saldētavā var būt no -15°C līdz -24°C (ieteicamā -18°C), savukārt ledusskapī temperatūra var būt no 2°C līdz 8°C (ieteicamā 4°C).

Lai iestatītu ierīces temperatūru, nospiediet temperatūras pogas.

Iestatiet ieteicamo temperatūru, ieslēdzot ECO funkcija. Skatiet sadaļu ECO funkcija.

Temperatūras indikatori rāda iestatīto noklusējuma temperatūru.



Iestatītā temperatūra tiks sasniegta 24 st laikā.

Pēc strāvas padeves pārtraukuma ierīce atsāk darbību iestatītajā temperatūrā.

## 3.3 Ledusskapja nodalījuma ieslēgšana/izslēgšana

Lai ieslēgtu/izslēgtu:

1. Nospiediet un turiet nospiešu ledusskapja temperatūras pogu 5 s. Displejā sāk mirgot **OF**.
2. Kad ledusskapja nodalījums ir izslēgts, displejs parāda **OF**.

Lai ieslēgtu:

1. Nospiediet un turiet nospiešu ledusskapja temperatūras pogu 5 s. Displejā sāk mirgot **On**.
2. Ledusskapja nodalījums ir ieslēgts, un ir atjaunota iepriekš iestatītā temperatūra.

## 3.4 ECO funkcija

Funkcija ECO iestata optimālu temperatūru, lai nodrošinātu pārtikas saglabāšanu, vienlaikus samazinot elektroenerģijas patēriņu.

1. Lai aktivizētu šo funkciju, nospiediet pogu ECO.

Ledusskapja temperatūra ir iestatīta uz +4 °C un saldētavas temperatūra ir iestatīta uz -18 °C.

2. Lai izslēgtu šo funkciju, atkārtoti nospiediet pogu ECO vai atlasiet citu

iestatīto temperatūru (skatiet sadaļu "Temperatūras regulēšana").

Pēc funkcijas ECO izslēgšanas ledusskapja temperatūra ir iestatīta uz +2 °C un saldētavas temperatūra ir iestatīta uz -20 °C.



Aktivizējot ECO, deaktivizējas funkcijas Extra Cool un Extra Freeze.



Indikators ECOMETER parāda ierīces pašreizējo elektroenerģijas patēriņu. Trīs pilnībā iedegti stabiņi norāda uz energoefektīvāko iestatījumu.

## 3.5 Funkcija Extra Cool

Šī funkcija dod iespēju ātri atdzesēt lielus silta ēdiena daudzumus, nekarsējot jau ledusskapja nodalījumā uzglabātos ēdienus.

Lai aktivizētu šo funkciju, nospiediet pogu Extra Cool.

Izgaismosies Extra Cool indikators. Kad Extra Cool funkcija ir ieslēgta, ventilators var darboties automātiski.

Šī funkcija automātiski izslēdzas pēc aptuveni 6 st. Kad šī funkcija beidz darboties, izdziest indikators Extra Cool.

Nospiediet pogu Extra Cool, lai izslēgtu funkciju Extra Cool, pirms tā beidz darboties automātiski.



Lai iestatītu citu ledusskapja temperatūru, izslēdziet Extra Cool funkciju.

## 3.6 Funkcija Extra Freeze

Funkciju Extra Freeze izmanto pārtikas produktu iepriekšējai sasaldēšanai un ātrai sasaldēšanai saldētavas nodalījumā. Šī funkcija paātrina svaigas pārtikas sasaldēšanu un pasargā esošos produktus no sasilšanas.



Lai sasaldētu svaigus produktus, aktivizējiet Extra Freeze funkciju vismaz 24 st pirms sasaldēšanai paredzēto produktu ievietošanas saldētavā.

Lai aktivizētu šo funkciju, nospiediet pogu Extra Freeze.

Izgaismosies Extra Freeze indikators. Funkcija Extra Freeze automātiski izslēdzas pēc ne vairāk kā 52 st.

Nospiediet pogu Extra Freeze, lai izslēgtu funkciju, pirms tā beidz darboties automātiski.

### 3.7 Funkcija Ventilators

Lai ieslēgtu šo funkciju, nospiediet pogu Ventilators. Izgaismosies Ventilators indikators.

Lai izslēgtu šo funkciju, atkārtoti nospiediet pogu Ventilators. Iedegas indikators Ventilators.



Indikators Ventilators neiedegas, ja funkcija aktivizējas automātiski. Funkcijas Ventilators aktivizēšana var palielināt trokšņa un energopatēriņa līmeni.

Ventilators darbojas vienīgi tad, kad durvis ir aizvērtas.

### 3.8 Brīdinājums par paaugstinātu temperatūru

Ja saldētavas nodalījumā palielinās temperatūra, mirgo brīdinājuma indikators un saldētavas temperatūras indikators mirgojošā veidā parādās H°, un skan skaņas signāls. Lai atslēgtu trauksmes signālu, nospiediet jebkuru pogu.

Izslēdzas brīdinājuma indikators un skaņas signāls. Saldētavas temperatūras indikators parāda H° 5 s, pirms tas atkal sāk parādīt saldētavas temperatūru.



Brīdinājuma indikators aktivizējas atkārtoti 1 st pēc izslēgšanas līdz brīdim, kad tiek atjaunoti standarta apstākļi. Ja neviena poga netiek piespiesta, signāls automātiski izslēgsies pēc 1 st.

### 3.9 Brīdinājums, ka durvis atvērtas

Ja ledusskapja durvis ir atvērtas 5 min vai saldētavas durvis ir atvērtas 80 s, ieslēdzas brīdinājuma indikators ar skaņu.

Skaņas signāls izslēdzas, kad tiek aizvērtas durvis. Nospiediet jebkuru pogu, lai izslēgtu skaņas signālu.



Ja neviena poga netiek piespiesta, signāls automātiski izslēgsies pēc 1 stunda.

### 3.10 Wi-Fi savienojamības iestāšana

Šī funkcija sniedz iespēju pieslēgt ierīci Wi-Fi tīklam un izveidot savienojumu ar mobilo ierīci. Jūs varat saņemt paziņojumus, uzraudzīt un pārvaldīt savu ierīci no mobilās ierīces.

Lai izveidotu savienojumu, jums nepieciešama mobilā ierīce, kas pievienota Wi-Fi tīklam.

<b>Frekvence/protokols</b>	Wi-Fi: 2.4 GHz / 802.11 bgn
<b>Jauda</b>	Wi-Fi 2.4 GHz: <20 dBm
<b>Šifrēšana</b>	WPA-PSK, WPA2-PSK, WPA3-Personal

#### Mobilās lietotnes uzstādīšana

Lai pievienotu nepieciešamo ierīci Wi-Fi, veiciet turpmāk norādītās darbības.

1. Pārbaudiet, vai ierīce ir ieslēgta.
2. Pievienojiet mobilo ierīci tam pašam Wi-Fi tīklam, kuram vēlaties pievienot ierīci.
3. Lai lejupielādētu lietojumprogrammu, skenējiet QR kodu, kas atrodams uz lietotāja rokasgrāmatas aizmugurējā vāka. Jūs varat arī lejupielādēt lietotni tieši no lietotņu veikala.
4. Atveriet lietotni un reģistrējieties.

#### Ierīces bezvadu savienojuma konfigurēšana

Lai pabeigtu pievienošanas procesu, izpildiet lietotnē sniegtās norādes:

1. Ierīcē turiet nospiestu savienojamības pogu 3 s, līdz dzirdat pīkstieni. Aktivizēts Wi-Fi.
2. Displejā pēc dažām sekundēm parādās **AP**, un sāk mirgot savienojamības indikators.
3. Turpiniet izpildīt lietotnē sniegtos norādījumus.
4. Procesa laikā displejā uz brīdi var būt redzams **Cr**.

Pēc savienojuma izveides savienojamības indikators paliks iedegts. Displejs rāda iestatīto temperatūru.

### Ierīces bezvadu savienojuma atspējošana

Turiet nospiestu savienojamības pogu 3 s, lai atspējotu Wi-Fi. Savienojamības indikators izslēdzas un ierīcē vienreiz atskan pīkstiens.

Turiet nospiestu savienojamības pogu 3 s, lai atkal izveidotu savienojumu.



Pēc atiestatīšanas savienojamības indikators var būt izslēgts. Pagaidiet, kamēr tas iedegas.

### Ierīces bezvadu savienojuma atiestatīšana

Pārbaudiet, vai displejā redzams savienojamības indikators. Ja Wi-Fi ir izslēgta, mēģinājums atiestatīt savienojumu izraisīs funkcijas ieslēgšanu.

Turiet nospiestu savienojamības pogu 10 s, lai atiestatītu Wi-Fi konfigurāciju. Ierīce atskaņos pīkstieni, norādot uz veiksmīgu atiestatīšanu.

Skatiet sadaļu "Ierīces bezvadu savienojuma atspējošana", lai atjaunotu savienojumu.

## 3.11 Iestatījumu režīms

Iestatījumu režīms ļauj iespējot vai atspējot ECOMETER indikatoru, lai atjaunotu ierīces sākotnējos iestatījumus un mainītu temperatūras vienības no °C uz °F:

### Iestatījumu režīma aktivizēšana

1. Turiet nospiestu ECO pogu aptuveni 3 s. Displejā sāk mirgot **SE Et**.
2. Kad ir aktivizēts iestatījumu režīms, displejā redzams **PE On**.

Lai izslēgtu iestatījumu režīmu, turiet nospiestu ECO pogu aptuveni 3 s.

Iestatījumu režīms izslēdzas, ja vadības panelis netiek lietots 60 s.

### Navigācijas režīma aktivizēšana

Pieskarieties ledusskapja temperatūras pogai, lai mainītu parametru. Pieskarieties saldētavas temperatūras pogai, lai mainītu parametra vērtību.

Displejs	Noklusējuma parametri
<b>PE On</b>	Indikators ECOMETER
<b>ES On</b>	Pogu skaņas signāli
<b>CF °C</b>	Temperatūras vienības
<b>FS 03</b>	Rūpnīcas iestatījumi

### ECOMETER indikators

Lai ieslēgtu vai izslēgtu ECOMETER .

1. Iestatījumu režīma aktivizēšana:
2. Pieskarieties **On**, līdz displejā parādās **On** attiecībā uz iespējoto **OF** vai atspējoto ECOMETER indikatoru.
3. Izejiet no iestatījumu režīma.

### Pogu skaņas signāli

Lai iespējotu vai atspējotu pogas skaņu signālus.

1. Iestatījumu režīma aktivizēšana:
2. Pieskarieties **PE**, līdz displejā parādās **ES**. Pieskarieties **On**, lai ieslēgtu vai izslēgtu skaņu. Indikators mainīsies uz **On** iespējamajiem vai uz **OF** atspējamajiem skaņu signāliem.
3. Izejiet no iestatījumu režīma.

### Temperatūras vienības

Lai mainītu temperatūras vienību.

1. Iestatījumu režīma aktivizēšana:
2. Pieskarieties **PE**, līdz displejā parādās **CF** un **°C**. Pieskarieties indikatoram, kas rāda vienību, lai izvēlētos starp **°C** Celsija un **°F** Fārenheita grādiem.

3. Izejiet no iestatījumu režīma.

### Rūpnīcas iestatījumi

Šī funkcija atiestata katru iestatījumu uz rūpnīcas noklusējuma iestatījumiem. Lai atjaunotu rūpnīcas noklusējuma iestatījumus.

1. Iestatījumu režīma aktivizēšana:
2. Pieskarities **PE**, līdz displejā redzams **F5** un **03**. Pieskarities **03**, līdz displejā redzams **00**.

**00** pārslēdzas mirgojošā **F5** un tad nepārtraukti degošā **03**, kas norāda, ka rūpnīcas iestatījumi ir atjaunoti.

3. Izejiet no iestatījumu režīma.

## 4. IKDIENAS LIETOŠANA

### 4.1 Durvju plauktu izvietojums

Ērtākai pārtikas uzglabāšanai durvju plauktus var novietot dažādos augstumos. Pavelciet plauktu uzaugšu, lai to pārvietotu.

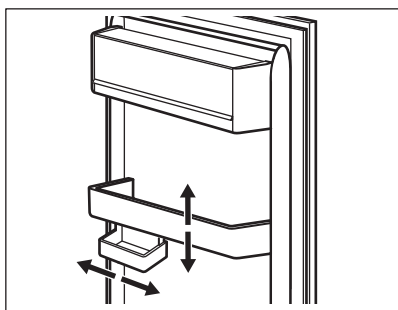

Šis modelis ir aprīkots ar maināma lieluma glabāšanas kastī.

### 4.2 Izņemamie plaukti

Ledusskapja sienas ir aprīkotas ar vadīklām. Jūs varat mainīt plauktu pozīciju.

Šī ierīce ir aprīkota ar elastīgu plauktu. Priekšējo plaukta pusi var novietot zem otrās puses:

1. Uzmanīgi izņemiet priekšējo pusi.
2. Iebīdīet to apakšējā vadotnē un zem otrās plaukta daļas.

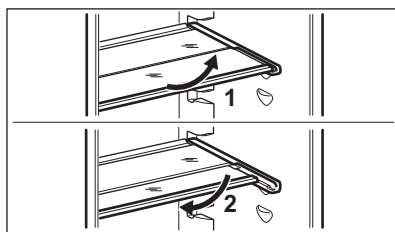

Lai nodrošinātu pareizu gaisa cirkulāciju, neizņemiet virs dārzeņu atvilktnes esošos stikla plauktus.

### 4.3 Atvilktnē GreenZone

Ledusskapja nodalījuma apakšā ir izvelkama atvilktnē.

GreenZone stikla plaukts ir aprīkots ar ierīci, kura regulē tā hermetizāciju un nodrošina atvilktnē optimālu mitrumu.

### 4.4 Atvilktnes GreenZone izņemšana

1. Iztukšojiet ūdens atvilktni.
2. Izņemiet atvilktni no ledusskapja, līdz galam izvelkot slīdes.
3. Nospiediet sliežu vāciņu un paceliet uz augšu atvilktnes priekšu.

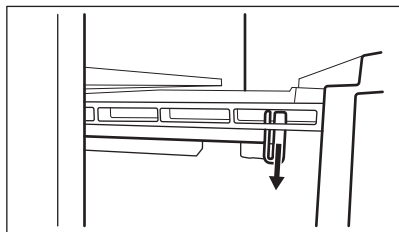

4. Izvelciet atvilktni, vienlaikus ceļot augšup, un atvienojiet to no sliedēm.

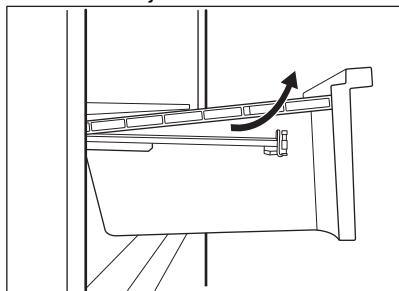

Montēšana.

1. Izvelciet sliedes līdz galam.

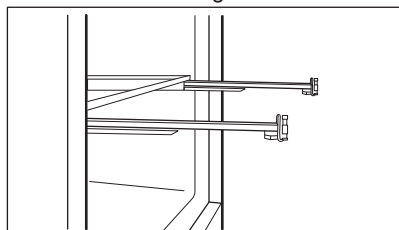

2. Uzlieciet atvilktnes aizmugurējo daļu uz sliedēm.

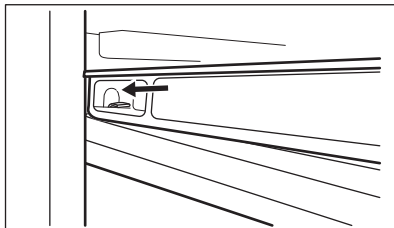
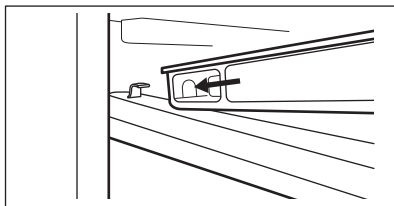

3. Turiet atvilktnes priekšpusi paceltā stāvoklī, iebīdot atvilktni.

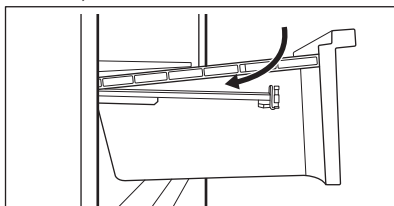

4. Piespiediet atvilktnes priekšpusi uz leju.  
5. Atkal izvelciet atvilktni un pārbaudiet, vai tā pareizi novietota uz aizmugurējiem un priekšējiem āķiem.

#### 4.5 Atvilktnes ExtraZone izņemšana

Virš GreenZone atvilktnes ir izvelkama atvilktnē.



Pirms atvilktnes izņemšanas no ledusskapja ieteicams iztukšot atvilktni.

Lai izņemtu atvilktni:

1. Izņemiet atvilktni no ledusskapja, līdz galam izvelkot sliedes.

2. Nospiediet sliežu vāciņu un paceliet uz augšu atvilktnes priekšu.

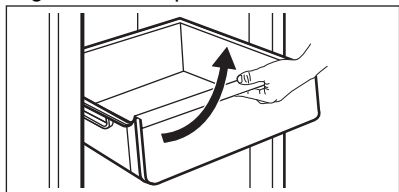

3. Izvelciet atvilktni, vienlaikus ceļot augšup, un atvienojiet to no sliedēm.

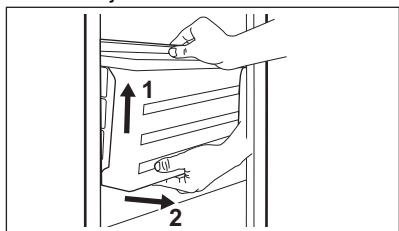

4. Iebīdiet sliedes skapītī, lai nesabojātu ierīci, aizverot durvis.

Montēšana.

1. Izvelciet sliedes līdz galam.

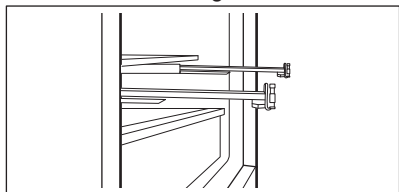

2. Uzlieciet atvilktnes aizmugurējo daļu uz sliedēm.

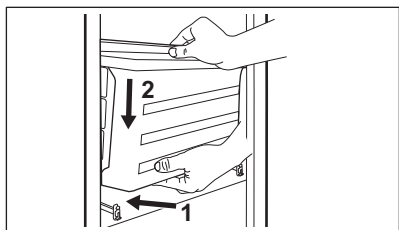

3. Turiet atvilktnes priekšpusi paceltā stāvoklī, iebīdot atvilktni.

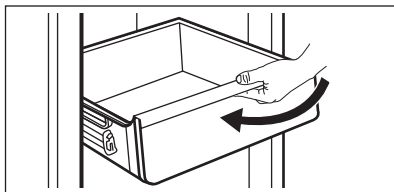

4. Piespiediet atvilktnes priekšpusi uz leju.



Atkal izvelciet atvilktni un pārbaudiet, vai tā pareizi novietota uz aizmugurējiem un priekšējiem āķiem.

Stikla plaukta izņemšana:

1. Vienlaikus atbloķējiet sānu skavas abās pusēs.

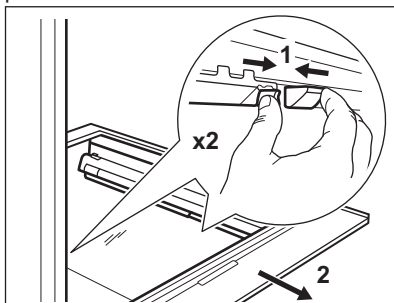

2. Pavelciet stikla plauktu virzienā uz sevi.

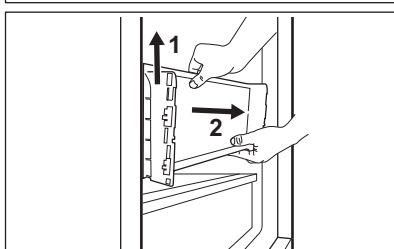
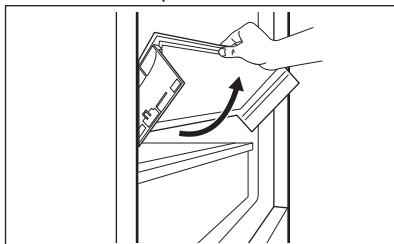

## 4.6 Mitruma kontrole

GreenZone atvilktnes stikla plaukts ir aprīkots ar ierīci, kura un nodrošina atvilktnē optimālu mitrumu.



Nenovietojiet nekādus pārtikas produktus uz mitruma kontroles ierīces.

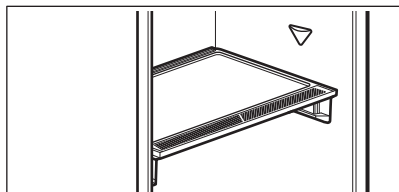

Mitruma regulēšanas ierīces izņemšana:

1. Atveriet atvilktni zem stikla plaukta un izvelciet ārā pārsegu.

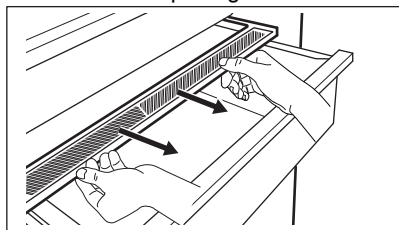

2. Lai nomainītu ierīces balto membrānu, satveriet ierīci tās vidū un atvienojiet membrānu no pārsega, pavelkot pārsegu.

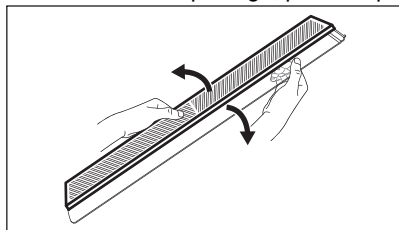

3. Uzstādiet jauno membrānu uz pārvalka, iespiežot membrānas malu pārsegā.

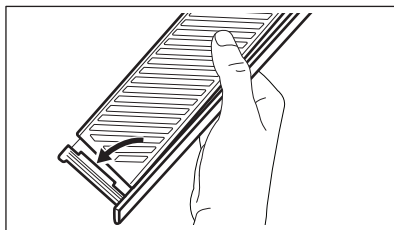

4. Ievietojiet mitruma kontroles elementu atpakaļ ierīcē.

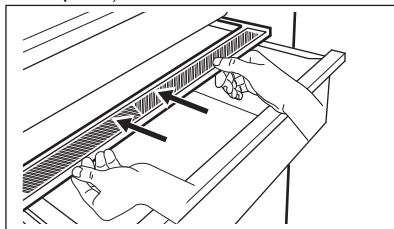

GreenZone atvilktnē var rasties kondensāts. Notīriet to ar mīkstu drāniņu.

## 4.7 Ventilators

Ledusskapja nodalījums ir aprīkots ar ierīci, kas ļauj ātri atdzesēt produktus un uzturēt vienmērīgu temperatūru nodalījumā.

Šī ierīce ieslēdzas automātiski pēc vajadzības.

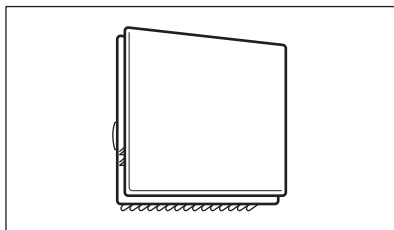

Ierīci var ieslēgt manuāli, ja nepieciešams (skatiet sadaļu "Ventilators funkcija").



Ventilators darbojas vienīgi tad, kad durvis ir aizvērtas.



Neatvienojiet ventilatora vāku.

## 4.8 CleanAir+ filtrs

Ierīcei ražotājs var būt nodrošinājis CleanAir+ oglekļa filtru.

Ogles filtrs attīra gaisu ledusskapja nodalījumā no smakām, uzlabojot uzglabāšanas kvalitāti.

Piegādes brīdī filtrs ir ievietots polietilēna maisiņā (detalizēta informācija par uzstādīšanu pieejama nodaļas "Apkope un tīrīšana" sadaļā "CleanAir+ filtra uzstādīšana un nomaiņa").

## 4.9 Pudeļu plaukts

Novietojiet pudeles (ar kakliņiem vērstiem uz priekšpusi) iepriekš uzstādītajā plauktā.



Novietojiet uz plaukta tikai noslēgtas pudeles.

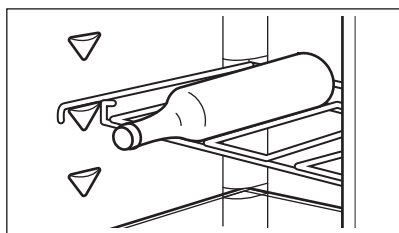

## 4.10 Svaigas pārtikas sasaldēšana

Izmantojiet saldētavas nodalījumu svaigas pārtikas sasaldēšanai un dziļi saldētas pārtikas ilgstošai uzglabāšanai.

Aktivizējiet funkciju Extra Freeze vismaz 24 st pirms sasaldēšanai paredzēto produktu ievietošanas saldētavā.

Glabājiet svaigu pārtiku vienmērīgi izkārtotā veidā pirmajā nodalījumā vai atvilktnē no augšas.

Nepārsniedziet maksimālo pārtikas daudzumu, ko drīkst sasaldēt, nepievienojot citu svaigu pārtiku 24 st (sk. tehnisko datu plāksnīti).

Kad sasaldēšanas process ir pabeigts, ierīce pati atjauno iepriekšējos temperatūras iestatījumus (skatiet sadaļu "Funkcija Extra Freeze").

Lai iegūtu papildinformāciju, skatiet sadaļu "Saldēšanas padomi".

## 4.11 Saldētas pārtikas glabāšana

Pirmo reizi ieslēdzot ierīci, kā arī pēc ilgstošas neizmantošanas aktivizējiet funkciju Extra Freeze vismaz 3 st pirms produktu ievietošanas saldētavas nodalījumā.

### ⚠ UZMANĪBU!

Ja strāvas padeve bijusi pārtraukta ilgāku laiku nekā tehnisko datu plāksnītē norādīto laiku ("elektroenerģijas padeves atjaunošanas laiks"), tad atkausētā pārtika jāizmanto nekavējoties. Skatiet sadaļu "Brīdinājums par paaugstinātu temperatūru".

## 4.12 Ledus gabaliņu iegūšana

Ierīces komplektācijā ir divi vai vairāk ledus gabaliņu pagatavošanai piemēroti trauki.



Neizmantojiet metāla priekšmetus trauku izņemšanai no saldētavas.

# 5. PADOMI UN IETEIKUMI

## 5.1 Padomi elektroenerģijas taupīšanai

- Saldētava. Oriģinālā konfigurācija nodrošina visefektīvāko enerģijas izmantošanu.
- Ledusskapis. Konfigurācijā ar ierīces apakšējā daļā ievietotām atvilktnēm un vienmērīgi izkārtotiem plauktiem tiek

nodrošināts visefektīvākais elektroenerģijas patēriņš. Durvju plauktu pozīcija neietekmē elektroenerģijas patēriņu.

- Neviriniet bieži ierīces durvis un neturiet tās atvērtas ilgāk nekā tas nepieciešams.
- Saldētava. Jo aukstāka iestatītā temperatūra, jo lielāks elektroenerģijas patēriņš.

- Ledusskapis. Neiestatiet pārāk augstu temperatūru, ja vien tas nav nepieciešams pārtikai.
- Ja apkārtnē ir augsta temperatūra, temperatūras regulators ir iestatīts uz zemu temperatūru un ierīcē ir ievietots maksimāls produktu daudzums, tad kompresors, iespējams, darbosies nepārtrauktā darbības režīmā, veidojot apsarmojumu vai ledu uz iztvaikotāja. Šādā gadījumā iestatiet temperatūras regulatoru uz augstāku temperatūru, lai veiktu automātisku atkausēšanu.
- Neaizsedziet ventilācijas restes un atveres.
- Pārliecinieties, ka ierīcē ievietotie pārtikas produkti ir izvietoti tā, lai gaiss varētu cirkulēt pa ierīces aizmugurē izvietotajām iekšējām atverēm.

## 5.2 Saldēšanas padomi

- Nesasaldējiet pudeles vai skārdenes ar dzērieniem, jo īpaši, ja dzēriens satur oglekļa dioksīdu. Saldēšanas laikā tās var uzsprāgt.
- Neievietojiet saldētavas nodalījumā karstus ēdienus.
- Neievietojiet nesasaldētu pārtiku tieši blakus sasaldētai pārtikai.
- Neēdiet ledus gabaliņus, ledū sasaldētu ūdeni vai ledenes uzreiz pēc to izņemšanas no saldētavas, lai izvairītos no pārāk liela aukstuma mutē.
- Nesasaldējiet atkārtoti jau atkausētus produktus.

## 5.3 Padomi saldētas pārtikas glabāšanai

- Saldētavas nodalījums ir marķēts ar apzīmējumu .
- Labs temperatūras iestatījums, kas nodrošina saldētu pārtikas produktu glabāšanu temperatūrā, kas ir vienāda vai zemāka par  $-18\text{ }^{\circ}\text{C}$ .
- Augstāks temperatūras iestatījums ierīcē var saīsināt produktu derīguma termiņu.
- Saldētus pārtikas produktus var glabāt visā saldētavas nodalījumā.
- Atstājiet pietiekami daudz vietas apkārt produktiem, lai ap tiem varētu brīvi cirkulēt gaiss.

## 5.4 Glabāšanas laiks saldētavas nodalījumā

Pārtikas veids	Derīguma termiņš (mēneši)
Maize	3
Augļi (izņemot citrusaugļus)	6 - 12
Dārzeņi	8 - 10
Pārpalikumi, ne gaļa	1 - 2
<b>Piena produkti:</b>	
Sviests	6 - 9
Mīksts siers (piem., mocarella)	3 - 4
Ciets siers (piem., parmezāns vai Čeders siers)	6
<b>Jūras veltes:</b>	
Treknas zivis (piem., lasis, skumbrija)	2 - 3
Tiesas zivis (piem., menca, plekste)	4 - 6
Garneles	12
Nolobīti ēdamie gliemeži un midijas	3 - 4
Termiski apstrādātas zivis	1 - 2
<b>Gaļa:</b>	
Putnu gaļa	9 - 12
Liellopa gaļa	6 - 12
Cūkgaļa	4 - 6
Jēra gaļa	6 - 9
Desiņas	1 - 2
Šķiņķis	1 - 2
Pārpalikumi, ar gaļu	2 - 3

## 5.5 Ieteikumi pārtikas glabāšanai ledusskapī

- Svaigās pārtikas glabāšanas nodalījums ir atzīmēts (datu plāksnītē) ar .
- Labs temperatūras iestatījums, kas nodrošina svaigas pārtikas uzglabāšanu, ir  $+4\text{ }^{\circ}\text{C}$  vai zemāks.
- Šķidrumu un ēdienu glabāšanai vienmēr izmantojiet slēgtus traukus, ai izvairītos no garšām un smakām nodalījumā.

- Lai izvairītos no pagatavota ēdiena un jēlu produktu savstarpēja piesārņojuma, ievietojiet pagatavoto apsegta traukā un nošķiriet to no jēliem produktiem.
- Ietiniet piemērotā iepakojumā un novietojiet gaļu uz stikla plaukta virs dārzenu atvilktnes.
- Atkausējiet pārtiku ledusskapī.
- Neievietojiet ierīcē karstus ēdienus.
- Nomazgājiet augļus un dārzeņus un novietojiet tos attiecīgajā (dārzenu atvilktnē).
- Neuzglabājiet ledusskapī eksotiskos augļus.
- Neuzglabājiet ledusskapī glabāt tādus dārzeņus kā tomāti, kartupeļi, sīpoli un ķiploki.
- Aizskrūvējiet pudeles, pirms tās ieliekat ledusskapī.
- Ieslēdziet ventilatoru, lai paātrinātu pārtikas dzesēšanu.

## 6. APKOPE UN TĪRĪŠANA

### BRĪDINĀJUMS!

Skatiet sadaļas "Drošība".

### 6.1 Ierīces iekšpuses tīrīšana

Pirms lietošanas nomazgājiet iekšpusi un visus papildpiederumus ar remdenu ūdeni un neitrālām ziepēm, pēc tam izžāvējot.

### UZMANĪBU!

Ierīces papildpiederumi un detaļas nav piemērotas mazgāšanai trauku mazgājamajā mašīnā.

### UZMANĪBU!

Tīriet vadības paneli ar mitru drānu. Nelietojiet mazgāšanas līdzekļus. Noslaukiet vadības paneli sausu, izmantojot mīkstu drānu.

### 6.2 Periodiska tīrīšana

Regulāri tīriet aprīkojumu:

- Tīriet ierīces iekšpusi un papildpiederumus ar siltu ūdeni un neitrālām ziepēm. Noskalojiet un noslaukiet.
- Regulāri noslaukiet durvju blīvējumus.

### 6.3 Ledusskapja atkausēšana

Ierastā darbības režīma laikā tiek automātiski likvidēts apsarmojums, kas veidojas ledusskapja nodalījumā. Atkausētais ūdens tiek novadīts caur tekni izvietotā īpašā vertnē, kur tas iztvaiko.

Regulāri tīriet atkausēšanas ūdens novades atveri ledusskapja nodalījuma kanāla vidū.

Izmantojiet ierīces komplektācijā iekļauto cauruļu tīrītāju.

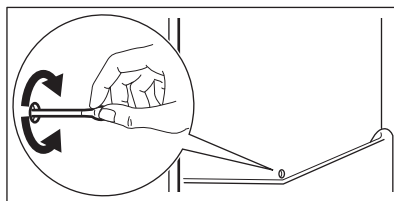

### 6.4 Saldētavas atkausēšana

Saldētava nesasalst. Uz iekšējām sienām un pārtikas neveidojas ledus slānis, ierīcei darbojoties.

### 6.5 CleanAir+ filtra uzstādīšana un nomainīšana



Rīkojieties ar gaisa filtru uzmanīgi, lai izvairītos no tā virsmas saskrāpēšanas. Piegādes brīdī gaisa filtrs atrodas plastmasas maisiņā, lai saglabātu tā veiktspēju.

Uzstādiet gaisa filtru pirms ierīces ieslēgšanas.

1. Atveriet plastmasas korpusu un ievietojiet gofrētu virsmu uz režģa, ievietojot filtru režģa virsmas atzīmētajā zonā.

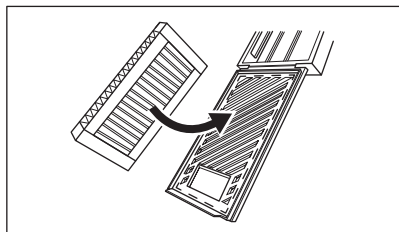

2. Turiet filtru, kamēr aizverat plastmasas korpusu un dzirdat klikšķi.

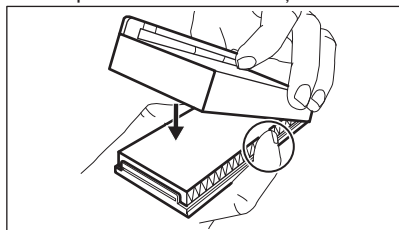

3. Izņemiet augšējo stikla plauktu no ledusskapja nodalījumā. Iebīdiet plastmasas korpusu ar gaisa filtru stikla plaukta kreisajā pusē.

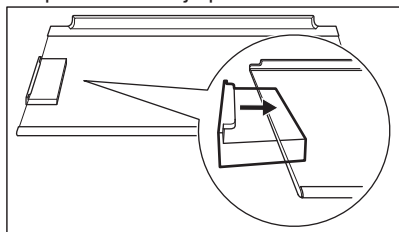

4. Ievietojiet stikla plauktu atpakaļ ledusskapja nodalījumā. Neaizķeriet filtru.

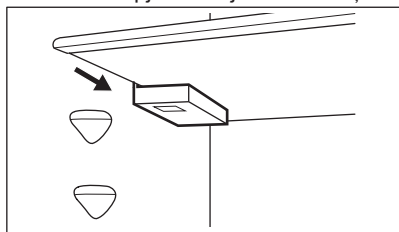

### Gaisa filtra nomaiņa

1. Atveriet filtra korpusu.

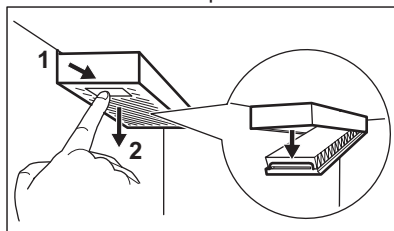

2. Izņemiet izlietoto gaisa filtru.
3. Ievietojiet jaunu gaisa filtru korpusā un aizveriet to.

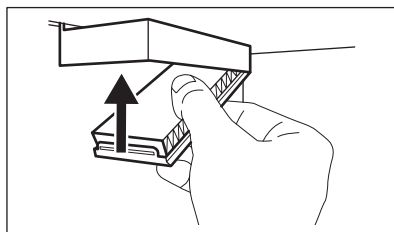

Nomainiet gaisa filtru ik pēc 6 mēnešiem.



Gaisa filtrs ir patērējams papildpiederums, un uz to neattiecas garantija.

Varat iegādāties jaunu gaisa filtru pie sava vietējā izplatītāja.

### 6.6 Ierīces ilgstoša neizmantošana

Ja ierīce netiek ilgstoši lietota, veiciet šādus piesardzības pasākumus:

1. Atvienojiet ierīci no elketrības strāvas padeves.
2. Izņemiet no tās visus pārtikas produktus.
3. Izfīriet ierīci un notīriet visus tās papildpiederumus.
4. Atstājiet durvis pusvīrus, lai novērstu nepatīkama aromāta veidošanos.









## 7. TRAUCĒJUMMEKLĒŠANA

### BRĪDINĀJUMS!

Skatiet sadaļas "Drošība".



<b>Problēma</b>	<b>Iespējamais cēlonis</b>	<b>Risinājums</b>
	Paplāksne ir deformēta vai nefīra.	Skatīt sadaļu "Aizverot durvis".
	Pārtika nav atbilstoši iepakota.	Iepakojiet pārtiku atbilstoši.
	Temperatūra ir iestatīta nepareizi.	Skatiet nodaļu "Vadības panelis".
	Ierīce ir pilnībā piepildīta, un tā ir iestatīta uz zemāko temperatūru.	Iestatiet augstāku temperatūru. Skatiet nodaļu "Vadības panelis".
	Ierīcē iestatītā temperatūra ir pārāk zema, un apkārtējā temperatūra ir pārāk augsta.	Iestatiet augstāku temperatūru. Skatiet nodaļu "Vadības panelis".
Uz ledusskapja aizmugurējās plātnes tek ūdens.	Automātiskās atkausēšanas laikā kūst sarma uz aizmugurējās plātnes.	Tas ir pareizi.
Ledusskapī ir pārāk daudz ūdens kondensāta.	Ierīces durvis tika virinātas pārāk bieži.	Atveriet ierīces durvis tikai tad, kad tas ir nepieciešams.
	Ierīces durvis nav bijušas pilnībā aizvērtas.	Pārliecinieties, ka durvis ir pilnībā aizvērtas.
	Uzglabātā pārtika nav bijusi iesaiņota.	Pirms pārtikas uzglabāšanas ierīcē, iesaiņojiet to piemērotā iepakojumā.
	Ir normāli, ja vasarā un rudenī rodas lielāks kondensāta daudzums sakarā ar lielāku gaisa un pārtikas mitruma pakāpi. Ledusskapis nerada nekādu mitruma daudzumu. Pēc šī perioda mitrums ledusskapī samazināsies.	Vasarā un rudenī iestatiet ledusskapī siltāku temperatūru (aptuveni 6 līdz 7°C).
Uz stikla plauktiem ir ūdens pilieni.	Ledusskapī ir pārāk liels mitruma līmenis.	Noslaukiet stikla plauktus ar drāniņu, lai atbrīvotos no pilieniem.
Ledusskapī tek ūdens.	Pārtika neļauj ūdenim ieplūst ūdens kolektorā.	Pārliecinieties, ka pārtika nepieskaras aizmugurējai plātnei.
	Ūdens notece aizsprostota.	Izīrīet ūdens noteci.
Uz grīdas tek ūdens.	Kūstošā ūdens izvads nav pievienots virs kompresora novietotajai tvaiku uztveršanas paplātei.	Savienojiet kūstošā ūdens izvadu ar tvaiku uztveršanas paplāti.
Nevar iestatīt temperatūru.	Ir aktivizēta Extra Freeze funkcija vai Extra Coolfunkcija.	Izslēdziet funkciju Extra Freeze vai funkciju Extra Cool manuāli vai uzgaidiet, līdz funkcija automātiski izslēdzas. Skatiet sadaļu "Extra Freeze funkcija" vai "Extra Cool funkcija".
Ierīces temperatūra ir pārāk zema vai pārāk augsta.	Temperatūra nav iestatīta pareizi.	Iestatiet augstāku/zemāku temperatūru.
	Durvis nav pareizi aizvērtas.	Skatiet sadaļu "Aizverot durvis".
	Ēdiens ir pārāk karsts.	Ļaujiet pārtikai atdzist, pirms to ievietojat uzglabāšanai.
	Vienlaikus tiek uzglabāts pārāk liels ēdiena daudzums.	Ievietojiet mazāk pārtikas produktu vienlaicīgi.

Problēma	Iespējamais cēlonis	Risinājums
	Ierīces durvis ir tikušās pārāk bieži atvērtas.	Atveriet ierīces durvis tikai tad, kad tas ir nepieciešams.
	Ir aktivizēta funkcija Extra Freeze.	Skatiet nodaļu "Extra Freeze funkcija".
	Ir aktivizēta funkcija Extra Cool.	Skatiet nodaļu "Extra Cool funkcija".
	Ierīcē necirkulē aukstais gaiss.	Pārliecinieties, ka ierīcē cirkulē aukstais gaiss. Skatiet nodaļu "Padomi un ieteikumi".
 Parādās displejā.	Ierīce darbojas demonstrācijas režīmā.	Nospiediet un turiet nospiestu pogu Extra Cool un ECO aptuveni 10 s, līdz dzirdat 3īsus skaņas signālus.
Parādās simbols   , un brīdinājuma indikators ir ieslēgts.	Saziņas problēma.	Sazinieties ar pilnvaroto servisa centru. Dzesēšanas sistēma turpinās uzturēt pārtiku atdzesētu, taču temperatūras pielāgošana nebūs pieejama.
Simbols   ,  vai   un pašreizējais iestatījums parādās pamīšus ik pēc 5 s un deg brīdinājuma indikators.	Temperatūras sensora problēma.	Sazinieties ar pilnvaroto servisa centru. Dzesēšanas sistēma turpinās uzturēt pārtiku atdzesētu, taču temperatūras pielāgošana nebūs pieejama.
Savienojuma indikators ilgu laiku mirgo sarkanā vai baltā krāsā.	Savienojuma problēmas.	Pārliecinieties, ka interneta savienojums darbojas pareizi. Ja savienojums netiek atjaunots, mēģiniet izslēgt un ieslēgt bezvadu savienojumu gan ierīcē, gan Wi-Fi piekļuves punktā. Ja problēma joprojām pastāv, pilnībā atiestatiet ierīces Wi-Fi savienojumu un atkārtoti veiciet izstrādājuma instalēšanas procedūru. Ja problēma joprojām pastāv, sazinieties ar pilnvaroto servisa centru.



Ja problēma joprojām pastāv, sazinieties ar pilnvaroto servisa centru.

## 7.2 Spuldzes maiņa

Sazinieties ar pilnvarotu servisa centru, lai nomainītu lampu.

## 7.3 Aizverot durvis

1. Nofiriet durvju blīves.
2. Lai pielāgotu durvis, skatiet uzstādīšanas norādījumus.
3. Lai nomainītu defektīvas durvju blīves, sazinieties ar pilnvarotu servisa centru.

## 8. TEHNISKIE DATI

Tehniskā informācija ir atrodama ierīces iekšpusē esošajā tehnisko datu plāksnītē un uz energoefektivitātes marķējuma.

QR kods uz ierīces komplektācijā iekļautā energoefektivitātes marķējuma sniedz tīmekļa saiti uz informāciju par ES EPREL datu bāzē iekļauto ierīces ekspluatācijas raksturlielumu

informāciju. Glabājiet energoefektivitātes marķējumu kopā ar lietotāja rokasgrāmatu un visiem pārējiem ierīces komplektācijā iekļautajiem dokumentiem.

Šo pašu informāciju var uzzināt arī EPREL, atverot saiti <https://eprel.ec.europa.eu> un norādot ierīces energoefektivitātes nominālo

datu plāksnītē norādīto modeļa nosaukumu un produkta numuru.

Lai saņemtu detalizētu informāciju par energoefektivitātes marķējumu, atveriet saiti [www.theenergylabel.eu](http://www.theenergylabel.eu).

## 9. INFORMĀCIJA PĀRBAUDES IESTĀDĒM

Ierīces uzstādīšanai un sagatavošanai EcoDesign pārbaudei jāatbilst EN 62552 (EU). Ventilācijas prasībām, padziļinājumu izmēriem un minimālajam aizmugurējam attālumam jābūt tādām, kā norādīts šīs

Lietotāja rokasgrāmatas Uzstādīšana. nodaļā. Lūdzu, sazinieties ar ražotāju papildu jautājumu gadījumā, tostarp par ielādes shēmām.

## 10. APSVĒRUMI PAR VIDES AIZSARDZĪBU

Nododiet otrreizējai pārstrādei materiālus ar simbolu . Ievietojiet iepakojuma materiālus atbilstošajos konteineros to otrreizējai pārstrādei. Palīdziet aizsargāt apkārtējo vidi un cilvēku veselību, atkārtoti pārstrādājot elektrisko un elektronisko iekārtu atkritumus.

Neizmetiet ierīces, kas apzīmētas ar šo simbolu , kopā ar mājsaimniecības atkritumiem. Nododiet izstrādājumu vietējā otrreizējās pārstrādes punktā vai sazinieties ar vietējo pašvaldību.

# Sveiki atvykę į „Electrolux“ pasaulį! Dėkojame, kad pasirinkote mūsų prietaisą.



Čia rasite naudojimo patarimų, brošiūrų, informacijos apie trikčių šalinimą, aptarnavimą ir remontą:  
[www.electrolux.com/support](http://www.electrolux.com/support)

Galimi pakeitimai.

## TURINYS

1. SAUGOS INFORMACIJA.....	43
2. SAUGOS INSTRUKCIJOS.....	45
3. VALDYMO SKYDELIS.....	47
4. KASDIENIS NAUDOJIMAS.....	51
5. GUDRYBĖS IR PATARIMAI.....	55
6. VALYMAS IR PRIEŽIŪRA.....	57
7. TRIKČIŲ DIAGNOSTIKA.....	58
8. TECHNINIAI DUOMENYS.....	61
9. INFORMACIJA BANDYMŲ LABORATORIJOMS.....	61
10. APLINKOS APSAUGA.....	62

## 1. ⚠ SAUGOS INFORMACIJA

Prieš įrengdami ir naudodami šį prietaisą, atidžiai perskaitykite pateiktą instrukciją. Gamintojas neatsako už sužalojimus ar žalą, patirtą dėl netinkamo prietaiso įrengimo ar naudojimo. Instrukciją visada laikykite saugioje ir pasiekiamoje vietoje, kad prireikus galėtumėte pasižiūrėti.

### 1.1 Vaikų ir pažeidžiamų žmonių sauga

- Vyresni nei 8 metų vaikai ir asmenys, turintys fizinių, jutiminių arba protinių sutrikimų, arba asmenys, kuriems trūksta patirties ar žinių, šį prietaisą gali naudoti tik prižiūrimi kitų arba gavę nurodymus, kaip saugiai naudotis prietaisu, jei jie supranta su prietaiso naudojimu susijusius pavojus. Vaikams nuo 3 iki 8 metų ir rimtą ar sudėtingą negalią turintiems asmenims pakrauti ir iškrauti prietaisą leidžiama tik tuomet, jei jie yra gerai išmokyti tinkamai tai daryti. Mažesnių nei 3 metų vaikų negalima palikti be priežiūros ar kitaip leisti pasiekti naudojamą prietaisą.

- Vaikus būtina nuolat prižiūrėti ir užtikrinti, kad jie nežaistų su buitinais prietaisais ar juos valdančia programėle mobiliuosiuose įrenginiuose.
- Vaikai be priežiūros negali atlikti prietaiso valymo ir naudotojo priežiūros darbų.
- Visas pakuotės medžiagas saugokite nuo vaikų ir tinkamai pašalinkite.

## 1.2 Bendrieji saugos reikalavimai

- Šis prietaisas skirtas laikyti tik maistą ir gėrimus.
- Tai buitinis prietaisas, skirtas naudoti patalpose, vienam šeimos ūkiui.
- Šį prietaisą galima naudoti biuruose, viešbučių kambariuose, nakvynės ar svečių namuose ir kitoje panašioje aplinkoje, kur prietaiso naudojimo intensyvumas neviršija įprasto buitinio naudojimo.
- Laikykitės šių nurodymų, kad neužterštumėte maisto:
  - nepalikite durelių atidarytų ilgą laiką;
  - reguliariai valykite paviršius, kurie liečiasi su maistu, ir pasiekiamas drenažo sistemas;
  - šviežią mėsą ir žuvį laikykite tinkamoje taroje šaldytuve, kad nesiliestų su kitu maistu arba nelašėtų ant kito maisto.
- DĖMESIO! Pasi rūpinkite, kad nebūtų užkimštos ventiliacinės angos, esančios prietaiso korpuse ar konstrukcijoje, kurioje prietaisas įmontuotas.
- DĖMESIO! Norėdami paspartinti atitirpinimo procesą, nenaudokite jokių mechaninių ar kitokių priemonių, išskyrus gamintojo rekomenduojamas.
- DĖMESIO! Nepažeiskite šaldymo sistemos.
- DĖMESIO! Maisto produktų skyriuose nelaikykite jokių elektrinių prietaisų, išskyrus gamintojo rekomenduojamus.
- Prietaisui valyti nenaudokite garų ir nepurškite vandeniu.
- Valykite prietaisą drėgna, minkšta šluoste. Naudokite tik neutralius ploviklius. Nenaudokite šveičiamųjų produktų, šveitimo kempinių, tirpiklių arba metalinių grandyklų.

- Kai prietaisas ilgą laiką stovi tuščias, išjunkite, atitirpinkite, išvalykite, išdžiovinkite ir palikite dureles atviras, kad prietaise nesusidarytų pelėsiu.
- Nelaikykite šiame prietaise sproglių ar degių medžiagų, pavyzdžiui, aerosolinių indų su degiomis medžiagomis.
- Jei pažeidžiamas maitinimo laidas, jį leidžiama keisti tik gamintojui, jo įgaliotajam techninės priežiūros centrui arba panašios kvalifikacijos asmenims – kitaip gali kilti pavojus.

## 2. SAUGOS INSTRUKCIJOS

### 2.1 Įrengimas

#### **ĮSPĖJIMAS!**

Šį prietaisą įrengti privalo tik atitinkamos kvalifikacijos specialistas.

- Nuimkite visas pakavimo medžiagas.
- Neįrenkite ir nenaudokite sugadinto prietaiso.
- Saugumo sumetimais nenaudokite prietaiso, prieš įrengdami jį balduose.
- Vadovaukitės atskiromis prietaiso montavimo ir durelių pusės keitimo instrukcijomis, kurias rasite mūsų svetainėje.
- Visada būkite atsargūs, kai perkeliate prietaisą, nes jis yra sunkus. Visada mūvėkite apsaugines pirštines ir avėkite uždarą avalynę.
- Prietaisą įrenkite taip, kad aplink jį galėtų laisvai cirkuliuoti oras.
- Pirmą kartą įrengus arba pakeitus durelių atidarymo kryptį, palaukite bent 4 valandas, prieš juddami prietaisą į maitinimo tinklą. To reikia, kad alyva sutekėtų atgal į kompresorius.
- Prieš atlikdami bet kokius darbus su prietaisu (pvz., keičiant durelių atidarymo kryptį), ištraukite kištuką iš maitinimo lizdo.
- Nemontuokite prietaiso šalia radiatoriaus, viryklės, orkaitės ar kaitlentės, išskyrus atvejus, kai tai nurodyta prietaiso montavimo instrukcijoje.
- Nestatykite prietaiso ten, kur ant jo galėtų užlyti.
- Nemontuokite prietaiso ten, kur jį nuolat veiktų tiesioginė saulės šviesa.

- Neįrenkite prietaiso per daug drėgnose ar per šaltose vietose.
- Norėdami perkelti prietaisą į kitą vietą, kilstelėkite jį už priekinio krašto, kad nesubrąizytumėte grindų.
- Keisdami durelių pusę, apsaugokite grindis nuo įbrėžimų.
- Prietaise yra sausiklio maišelis. Tai ne žaislas. Tai ne maistas. Iškart jį išmeskite.

### 2.2 Elektros prijungimas

#### **ĮSPĖJIMAS!**

Pavojus sukelti gaisrą ir gauti elektros smūgį.

#### **ĮSPĖJIMAS!**

Kai statote prietaisą, įsitinkite, kad maitinimo laidas nebūtų prispaustas ar pažeistas.

#### **ĮSPĖJIMAS!**

Nenaudokite daugiakanalių kištukų, jungiklių ir ilginimo laidų.

- Įsitinkite, kad parametrai techninių duomenų plokštelėje atitinka maitinimo tinklo elektros vardinius duomenis.
- Prietaisą privaloma įžeminti.
- Visada naudokite tinkamai įrengtą įžemintą saugųjį elektros lizdą.
- Jei buitinis maitinimo lizdas neįžemintas, pasikonsultavę su kvalifikuotu elektriку ir laikydamiesi galiojančių taisyklių prijunkite prietaisą prie atskirai įrengtos įžeminimo sistemos.

- Būkite atsargūs, kad nesugadintumėte elektrinių dalių (pvz., elektros kištuko, maitinimo kabelio, kompresoriaus). Jei pririnktų pakeisti kokią nors elektrinę dalį, išsikvieskite techninės priežiūros centro specialistą arba profesionalų elektriką.
- Maitinimo kabelis privalo būti žemiau elektros kištuko lygio.
- Elektros kištuką į tinklo lizdąjunkite tik tuomet, kai visiškai pabaigsite įrengimą. Įsitikinkite, kad įrengus prietaisą, elektros laido kištuką būtų lengva pasiekti.
- Norėdami išjungti prietaisą, netraukite už maitinimo laido. Visada traukite paėmę už elektros kištuko.

## 2.3 Naudojimas

### ĮSPĖJIMAS!

Pavojus susižaloti, nudegti, gauti elektros smūgį ar sukelti gaisrą.



Prietaise yra degių izobutano (R600a) dujų – tai gamtinės ir aplinkai visiškai nekenkiančios dujos. Būkite atsargūs, kad nepažeistumėte kopresoriaus šaldymo grandinės, kurioje yra izobutano.

- Nebandykite pakeisti šio prietaiso techninių savybių.
- Griežtai draudžiama įmontuojamąjį gaminį eksploatuoti neįmontuotą.
- Šis prietaisas skirtas naudoti 10°C–43°C temperatūros aplinkoje. Nurodytas temperatūros diapazonas užtikrins tinkamą prietaiso veikimą.
- Nedėkite į vidų elektrinių prietaisų (pvz., ledų gaminimo aparato), išskyrus gamintojo rekomenduojamus.
- Jeigu pažeisite šaltnešio liniją, nedekite liepsnos ir apsaugokite aplinką nuo bet kokių kitų užsiliepsnojimo šaltinių. Gerai išvėdinkite patalpą.
- Saugokite prietaiso plastikines dalis nuo įkaitusių objektų.
- Šaldiklyje nelaikykite jokių gazuotų gėrimų. Skardinė ar kitoks indas gali sprogti.
- Prietaise nelaikykite degių dujų ar skysčių.
- Šalia prietaiso, į prietaisą arba ant jo nedėkite degių medžiagų arba degiomis medžiagomis sudrėkintų daiktų.

- Nelieskite kompresoriaus ir kondensatoriaus. Jie gali būti įkaitę.
- Nesidalykite savo „Wi-Fi“ slaptažodžiu.
- Drėgnomis ar šlapiomis rankomis neimkite ir nelieskite jokių šaldiklyje esančių produktų.
- Nešaldykite atšaldyto maisto pakartotinai.
- Vadovaukitės ant šaldytų maisto produktų pakuočių pateiktais laikymo nurodymais.
- Suvyniokite maistą bet kokia sąlyčiui su maistu tinkančia medžiaga, prieš dėdami į šaldiklį.
- Pasirūpinkite, kad maistas neliestų vidinių prietaiso sienelių.

## 2.4 Vidinis apšvietimas

### ĮSPĖJIMAS!

Elektros smūgio pavojus.

- Šiame prietaise yra vienas arba keli šviesos šaltiniai atitinkantys F energijos vartojimo efektyvumo klasę.
- Šio gaminio viduje esanti (-čios) lemputė (-ės) ir atskirai parduodamos atsarginės lemputės: Šios lemputės turi atlaikyti ekstremalias fizines sąlygas buitiniuose prietaisuose, pavyzdžiui, temperatūrą, vibraciją, drėgmę, arba yra skirtos informuoti apie prietaiso veikimo būseną. Jos nėra skirtos naudoti kitoms paskirtims ir netinka patalpoms apšviesti.

## 2.5 Priežiūra ir valymas

### ĮSPĖJIMAS!

Galite susižeisti arba sugadinti prietaisą.

- Prieš vykdydami priežiūros darbus išjunkite prietaisą ir ištraukite maitinimo laido kištuką iš elektros lizdo.
- Šio prietaiso šaldymo sistemoje yra angliavandenilio. Prietaiso techninės priežiūros ir sistemos užpildymo darbus turi vykdyti tik atitinkamos kvalifikacijos specialistas.
- Reguliariai tikrinkite ir valykite prietaiso vandens išleidimo kanalą. Užsikimšus vandens išleidimo kanalui vanduo kaupsis prietaiso apačioje.

## 2.6 Paslauga

- Dėl prietaiso remonto kreipkitės į įgaliotąjį techninės priežiūros centrą. Naudokite tik originalias dalis.
- Atkreipkite dėmesį, kad pačių arba neprofesionalus remontas gali turėti pasekmių saugai ir panaikinti garantiją.
- Nutraukus modelio gamybą šių atsarginių dalių bus galima įsigyti dar bent 7 metus: termostatų, temperatūros jutiklių, mikroschemų plokščių, šviesos šaltinių, durelių rankenų, vyrių, padėklų ir krepšių. Nutraukus modelio gamybą durelių tarpinių bus galima įsigyti dar bent 10 metų. Šis laikotarpis jūsų šalyje gali būti dar ilgesnis. Daugiau informacijos rasite mūsų internetinėje svetainėje.
- Įsidėmėkite, kad tam tikros šios atsarginės dalys yra prieinamos tik profesionaliems remonto specialistams ir kad ne visos atsarginės dalys yra aktualios visiems modeliams.

## 2.7 Seno prietaiso išmetimas

### ⚠ ĮSPĖJIMAS!

Pavojus susižeisti arba uždusti.

- Ištraukite maitinimo laido kištuką iš maitinimo tinklo lizdo.
- Nupjunkite elektros laidą ir išmeskite jį.
- Išimkite dureles, kad vaikai ir gyvūnai neužsidarytų prietaiso viduje.
- Šio prietaiso šaltnešio grandinė ir izoliacinės medžiagos neardo ozono sluoksnio.
- Izoliaciniame porolone yra degių dujų. Norėdami sužinoti, kaip tinkamai išmesti seną prietaisą, susisiekite su atitinkama savivaldybės įstaiga.
- Nepažeiskite aušinimo įtaiso, esančio šalia šilumokaičio.

## 3. VALDYMO SKYDELIS

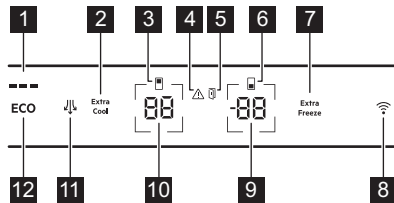

- 1 ECOMETER indikatorius
- 2 Extra Cool mygtukas / indikatorius
- 3 Šaldytuvo skyriaus indikatorius
- 4 Klaidos indikatorius
- 5 Įspėjamasis atidarytų durelių indikatorius
- 6 Šaldiklio skyriaus indikatorius
- 7 Extra Freeze mygtukas / indikatorius
- 8 Prisijungimo mygtukas / indikatorius
- 9 Šaldiklio temperatūros mygtukas / indikatorius
- 10 Šaldytuvo temperatūros mygtukas / indikatorius
- 11 Ventiliatorius mygtukas / indikatorius
- 12 ECO mygtukas

## 3.1 Įjungimas ir išjungimas

### Įjungimas

Įkiškite maitinimo laido kištuką į tinklo lizdą.

Jei norite sužinoti, kaip nustatyti kitą temperatūrą, žr. „Temperatūros reguliavimas“.

Jei ekrane pamatysite **dE** **oE**, žr. „Trikčių diagnostika“.

### Išjunkite

1. Paspauskite šaldytuvo ir šaldiklio temperatūros mygtukus ir palaikykite 5 sek.

Ekrane matysite mirksintį **OF**.

2. Kai ekrane pamatysite **OF**, ištraukite maitinimo laido kištuką iš elektros lizdo.

## 3.2 Temperatūros reguliavimas

Temperatūra šaldiklyje gali svyruoti nuo -15 °C iki -24 °C (rekomenduojama: -18 °C), o šaldytuve nuo 2 °C iki 8 °C (rekomenduojama: 4 °C).

Jei norite nustatyti prietaiso temperatūrą, naudokite temperatūros mygtukus.

Kad nustatytumėte rekomenduojamą temperatūrą įjunkite ECO funkcija. Žr. „ECO funkcija“.

Temperatūros indikatoriai rodo pasirinktą temperatūrą.





Nustatytą temperatūrą prietaisas pasiekia per 24 val.

Dingus elektros maitinimui ir įjungus prietaisą vėl jam atsiradus, grąžinama ankstesnė temperatūros parinktis.

### 3.3 Šaldytuvo skyriaus įjungimas / išjungimas

Norėdami išjungti:

1. Paspauskite ir 5 sek palaikykite šaldytuvo temperatūros mygtuką. Ekране matysite miksintį .
2. Kai išjungsitė pagrindinį šaldytuvo skyrių, ekране matysite .

Norėdami įjungti:

1. Paspauskite ir 5 sek palaikykite šaldytuvo temperatūros mygtuką. Ekране matysite miksintį .
2. Šaldytuvo skyrius įsijungs ir bus grąžintas ankstesnis temperatūros nustatymas.

### 3.4 ECO funkcija

Funkcija ECO nustato optimalią temperatūrą, kad apsaugotų maistą ir optimaliai sumažintų elektros energijos sąnaudas.

1. Norėdami įjungti funkciją, paspauskite mygtuką ECO.

Šaldytuvo temperatūros nustatymas yra +4 °C, o šaldiklio –18 °C.

2. Norėdami išjungti funkciją, dar kartą paspauskite ECO mygtuką arba pasirinkite kitą nustatymą (žr. „Temperatūros reguliavimas“).

Išjungus funkciją ECO, šaldytuvo temperatūros nustatymas bus +2 °C, o šaldiklio –20 °C.



ECO aktyvinimas išjungia Extra Cool ir Extra Freeze funkcijas.



Indikatorius ECOMETER rodo esamas prietaiso elektros energijos sąnaudas. Trys pilnai šviečiančios juostelės nurodo optimaliausią nustatymą.

### 3.5 Extra Cool funkcija

Ši funkcija leidžia greitai atvėsinti didelius kiekius šiltų maisto produktų, nešildant šaldytuve jau esančių maisto produktų.

Norėdami įjungti funkciją, paspauskite Extra Cool mygtuką.

Įsijungs indikatorius Extra Cool. Veikiant funkcijai Extra Cool ventiliatorius gali veikti automatiškai.

Ši funkcija automatiškai nustoja veikti maždaug po 6 val. Kai funkcija išsijungia, Extra Cool indikatorius taip pat išsijungia.

Jei norite anksčiau išjungti Extra Cool funkciją, paspauskite Extra Cool mygtuką.



Jei norite nustatyti kitą šaldytuvo temperatūrą, išjunkite Extra Cool funkciją.

### 3.6 Extra Freeze funkcija

Funkcija Extra Freeze skirta maistui šaldiklyje atvėsinti ir (arba) greitai užšaldyti. Naudojant šią funkciją paspartinamas šviežio maisto užšaldymas ir apsaugomi jau įdėti maisto produktai nuo sušilimo.



Norėdami užšaldyti šviežius maisto produktus, funkciją Extra Freeze įjunkite mažiausiai 24 val prieš dėdami produktus.

Jei norite įjungti šią funkciją, paspauskite Extra Freeze mygtuką.

Įsijungs Extra Freeze indikatorius. Extra Freeze funkcija išsijungs automatiškai per 52 val.

Jei funkciją norėsite išjungti anksčiau, paspauskite Extra Freeze mygtuką.

### 3.7 Ventilatorius funkcija

Norėdami įjungti funkciją, paspauskite mygtuką Ventilatorius. Įsijungs Ventilatorius indikatorius.

Norėdami išjungti funkciją, dar kartą paspauskite mygtuką Ventilatorius. Indikatorius Ventilatorius išsijungs.



Jeigu funkcija įsijungia automatiškai, indikatorius Ventilatorius neįsijungia. Funkcija Ventilatorius gali padidinti elektros energijos sąnaudas, o prietaisas gali imti veikti garsiau.

Ventilatorius veikia tik kai durelės uždarytos.

### 3.8 Įspėjamasis aukštos temperatūros signalas

Šaldiklio skyriuje pakilus temperatūrai pradeda mirksėti įspėjamasis indikatorius, šaldiklio temperatūros indikatorius H° ima mirksėti ir įsijungia garsinis signalas. Norėdami išjungti avarinį signalą, paspauskite bet kurį mygtuką.

Įspėjamasis indikatorius ir garsinis signalas išsijungs. Šaldiklio temperatūros indikatorius 5 sek rodo H°, o tada vėl šaldiklio temperatūrą.



Jei įprastos sąlygos nėra užtikrinamos, avarinis signalas suveikia praėjus 1 val po išjungimo. Jeigu garsinio signalo neišjungsite, jis išsijungs automatiškai maždaug po 1 val.

### 3.9 Atidarytų durelių signalas

Jeigu šaldytuvo dureles paliksite atidarytas 5 min, arba jei šaldiklio dureles paliksite atidarytas 80 sek, įsijungs garsinis įspėjimas.

Įspėjimai sustabdomi uždarius dureles. Norėdami išjungti garsinį signalą, paspauskite bet kurį mygtuką.



Jeigu garsinio signalo patys neišjungsite, jis išsijungs automatiškai po 1 valanda.

### 3.10 Wi-Fi ryšio nustatymas

Ši funkcija leidžia prijungti prietaisą prie Wi-Fi tinklo ir susieti jį su mobiliuoju prietaisu. Tokiu būdu į mobilųjį įrenginį galite gauti pranešimus, jame stebėti prietaiso veikimą ir jį valdyti.

Prietaisui susieti mobilųjį įrenginį turite prijungti prie Wi-Fi tinklo.

<b>Dažnis / protokolas</b>	<b>Wi-Fi:</b> 2.4 GHz / 802.11 bgn
<b>Galia</b>	<b>Wi-Fi 2.4 GHz:</b> <20 dBm
<b>Užšifravimas</b>	WPA-PSK, WPA2-PSK, WPA3-Personal



### Mobiliosios programėlės diegimas

Prietaiso prijungimas prie Wi-Fi:

1. Patikrinkite, ar prietaisas įjungtas.
2. Prijunkite mobilųjį įrenginį prie to paties Wi-Fi tinklo, prie kurio norite prijungti prietaisą.
3. Norėdami atsisiųsti programėlę, nuskaitykite QR kodą ant naudotojo vadovo galinio viršelio. Taip pat programėlę galite atsisiųsti iš programėlių parduotuvės.
4. Atidarykite programėlę ir registruokitės.

### Prietaiso belaidžio ryšio konfigūravimas

Laikykitės programėlėje pateiktų registracijos procedūros nurodymų:

1. Paspauskite ir 3 sek palaikykite jungiamumo mygtuką, kol išgirsite garsinį signalą. Wi-Fi įjungta.
2. Po kelių sekundžių ekrane pasirodys , o jungiamumo indikatorius pradės mirksėti.
3. Vykdykite programėlėje pateikiamus nurodymus.
4. Proceso metu ekrane laikinai galite matyti .

Prietaisui prisijungus, jungiamumo indikatorius švies ir toliau. Ekrane matysite nustatytąsias temperatūras.

## Prietaiso belaidžio ryšio išjungimas

Norėdami išjungti Wi-Fi, paspauskite ir palaikykite jungiamumo mygtuką 3 sek. Jungiamumo indikatorius išsijungs ir suveiks garsinis signalas.

Norėdami atkurti ryšį, paspauskite ir palaikykite jungiamumo mygtuką 3 sek.



Po atkūrimo, ryšio indikatorius gali būti išsijungęs. Palaukite, kol įsijungs.

## Prietaiso belaidžio ryšio pirminės konfigūracijos atkūrimas

Patikrinkite, ar ekrane rodomas jungiamumo indikatorius. Jei Wi-Fi funkcija išjungta, bandydami atkurti konfigūraciją ją įjungsite.

Norėdami atkurti Wi-Fi konfigūraciją, paspauskite ir 10 sek palaikykite jungiamumo mygtuką. Pasigirs garsinis signalas, nurodantis sėkmingą pirminės konfigūracijos atkūrimą.

Jei norite sužinoti, kaip atkurti ryšį, žr. skyrių „Prietaiso belaidžio ryšio išjungimas“.

## 3.11 Nustatymo režimas

Nustatymuose galite įjungti arba išjungti ECOMETER indikatorius, atkurti gamyklinius nustatymus ir pakeisti temperatūros vienetus iš °C į °F.

### Nustatymų režimo aktyvinimas

1. Paspauskite ECO ir palaikykite maždaug 3 sek. Ekrane matysite mirksintį

SE EE.

2. Įjungus nustatymų režimą, ekrane rodomas užrašas PE On.

Norėdami išjungti nustatymų režimą, paspauskite ECO mygtuką ir palaikykite maždaug 3 sek.

Jei valdymo skydelio nenaudosite 60 sek, nustatymų režimas išsijungs automatiškai.

### Naršymas nustatymų režime

Norėdami pakeisti parametą, bakstelėkite šaldytuvo temperatūros mygtuką. Norėdami pakeisti parametro vertę, bakstelėkite šaldiklio temperatūros mygtuką.

Ekranas	Numatytieji parametrai
PE On	ECOMETER indikatorius
ES On	Mygtuko garsai
CF °C	Temperatūros matavimo vienetai
FS 03	Gamyklos nustatymai

## ECOMETER indikatorius

Norėdami įjungti arba išjungti ECOMETER

1. Kaip įjungti nustatymų režimą.
2. Kelis kartus paspauskite On, iki ekrane pamatysite On (jei ECOMETER indikatorius įjungtas) arba OF (jei indikatorius išjungtas).
3. Kai išėiti iš nustatymų režimo.

## Mygtuko garsai

Norėdami įjungti arba išjungti garsus

1. Kaip įjungti nustatymų režimą.
2. Kelis kartus paspauskite PE, iki ekrane pamatysite ES. Paspauskite On, kad įjungtumėte / išjungtumėte garsus. Indikatorius pasikeis į On, kai garsai įjungti, arba į OF, kai jie išjungti.
3. Kai išėiti iš nustatymų režimo.

## Temperatūros matavimo vienetai

Norėdami pakeisti temperatūros matavimo vienetus

1. Kaip įjungti nustatymų režimą.
2. Kelis kartus paspauskite PE, iki ekrane pamatysite CF ir °C. Paspauskite matavimo vienetų indikatorius, kad pakeistumėte iš °C (pgl. Celsijų) į °F (pgl. Farenheitą).
3. Kai išėiti iš nustatymų režimo.

## Gamyklos nustatymai

Ši funkcija atkuria kiekvieną nustatymą į gamyklinį. Jei norite atkurti gamyklinius nustatymus

1. Kaip įjungti nustatymų režimą.

2. Kelis kartus paspauskite **FE**, iki ekrane pamatysite **F5** ir **03**. Kelis kartus paspauskite **03**, iki ekrane pamatysite **00**.  
**00** pasikeis į mirksintį **F5** ir tada į nepertraukiamai šviečiantį **03** – tai

nurodo, kad buvo atkurti gamykliniai nustatymai.

3. Kai išeiti iš nustatymų režimo.

## 4. KASDIENIS NAUDOJIMAS

### 4.1 Durelių lentynėlių padėtyš

Kad būtų patogiau, durelių lentynėles galima išdėstyti skirtinguose aukščiuose. Patraukite lentyną aukštyn, kad pakeistumėte jos padėtį.

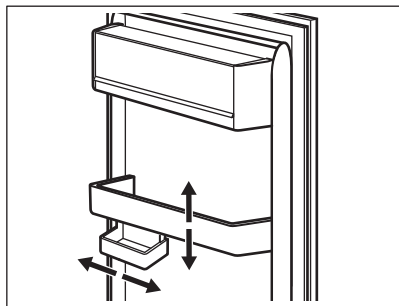

Šiame modelyje įrengta keičiamo dydžio dėžutė.

### 4.2 Išimamos lentynos

Šaldytuvo sienelėse įrengti bėgeliai. Galite keisti lentynų padėtį.

Šis prietaisas turi lanksčią lentyną. Priekinę lentynos dalį galima padėti po antrąja:

1. Atsargiai išimkite priekinę dalį.
2. Tada įstumkite ją į apatinį bėgelį po antrąja lentynos dalimi.

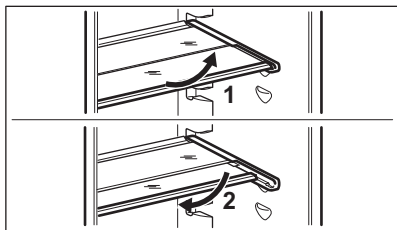

Nedėkite stiklinės lentynos virš daržovių stalčiaus, kitaip galite sutrikdyti oro cirkuliaciją.

### 4.3 GreenZone stalčius

Apatinėje šaldytuvo skyriaus dalyje yra ištraukiamas stalčius.

Stiklinė GreenZone lentyna turi prietaisą, reguliuojantį stalčiaus sandarumą ir kontroliuojantį drėgmę stalčiaus viduje.

### 4.4 Išėmimas GreenZone

1. Ištuštinkite stalčių.
2. Ištraukite ant teleskopinių bėgelių sumontuotą stalčių.
3. Paspauskite bėgelių dangtelį ir pakelkite stalčiaus priekį.

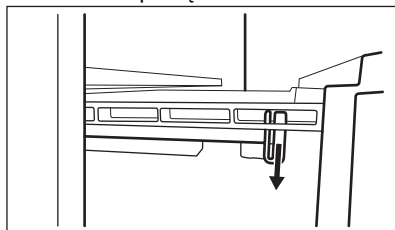

4. Keldami stalčių į viršų, ištraukite jį ir nuimkite nuo bėgelių.

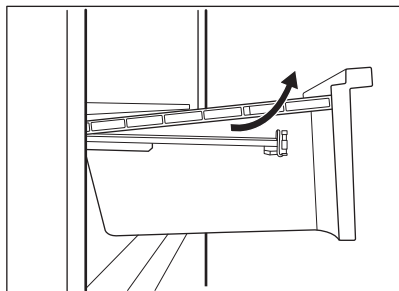

Norėdami vėl surinkti:

1. Visiškai ištraukite bėgelius.

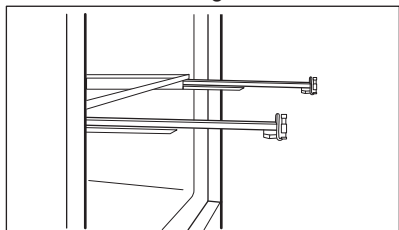

2. Galinę stalčiaus dalį uždėkite ant bėgelių.

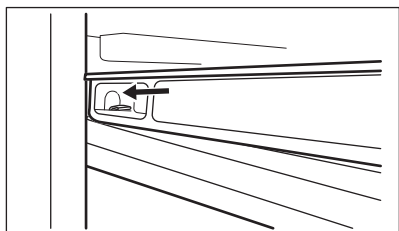
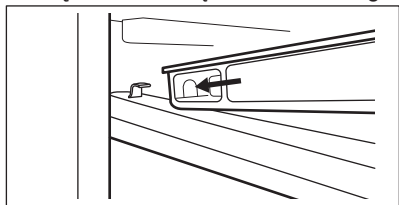

3. Laikydami stalčiaus priekį pakeltą įstumkite stalčių į vidų.

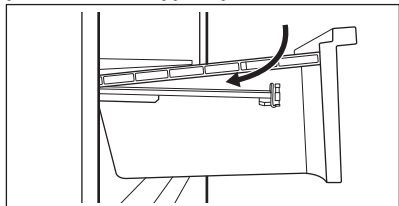

4. Paspauskite stalčiaus priekinę dalį žemyn.
5. Vėl ištraukite stalčių ir patikrinkite, ar jis tinkamai uždėtas ant galinių ir priekinių kablių.

#### 4.5 Išėmimas ExtraZone

Virš GreenZone stalčiaus yra ištraukiamas stalčius.



Rekomenduojama ištuštinti stalčių, prieš jį ištraukiant iš šaldytuvo.

Norėdami išimti stalčių:

1. Ištraukite ant teleskopinių bėgelių sumontuotą stalčių.
2. Paspauskite bėgelių dangtelį ir pakelkite stalčiaus priekį.

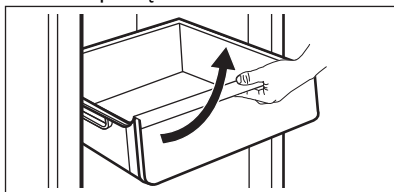

3. Keldami stalčių į viršų ištraukite jį ir nuimkite nuo bėgelių.

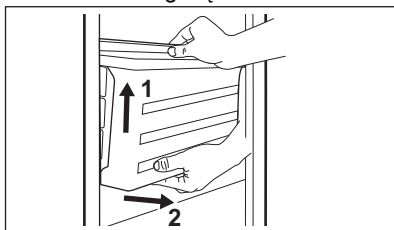

4. Įstumkite bėgelius į spintelę, kad uždarydami dureles nesugadintumėte prietaiso.

Norėdami vėl surinkti:

1. Visiškai ištraukite bėgelius.

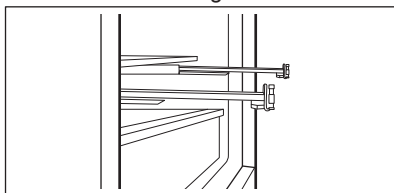

2. Galinę stalčiaus dalį uždėkite ant bėgelių.

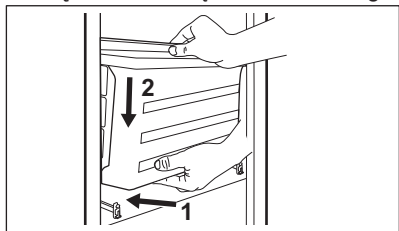

3. Laikydami stalčiaus priekį pakeltą įstumkite stalčių į vidų.

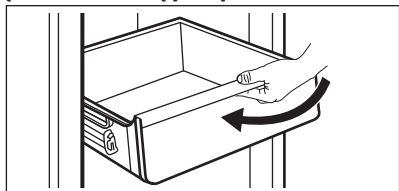

4. Paspauskite stalčiaus priekinę dalį žemyn.



Vėl ištraukite stalčių ir patikrinkite, ar jis tinkamai uždėtas ant galinių ir priekinių kablių.

Išimkite stiklinę lentyną:

1. Vienu metu abiejose pusėse atlaisvinkite sukabinimą.

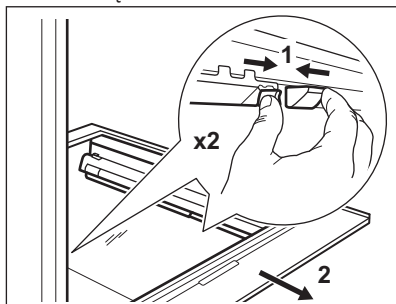

2. Stiklinės lentynos atramą patraukite į save.

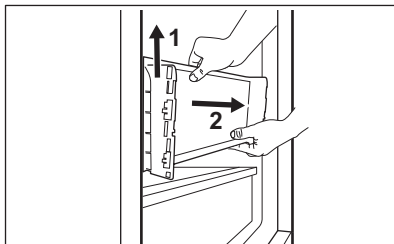
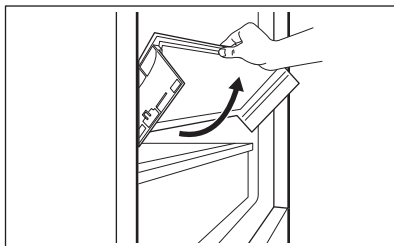

#### 4.6 Drėgmės kontrolė

Stalčiaus GreenZone stiklinė lentyna turi prietaisą, reguliuojantį stalčiaus optimalią drėgmę.



Nedėkite maisto produktų ant drėgmės reguliavimo įtaiso.

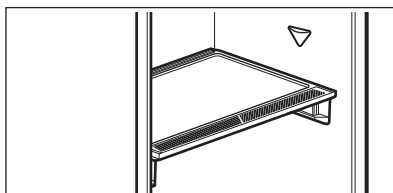

Jei norite išimti drėgmės reguliavimo prietaisą:

1. atidarykite po stikline lentyna esantį stalčių ir ištraukite dangtelį.

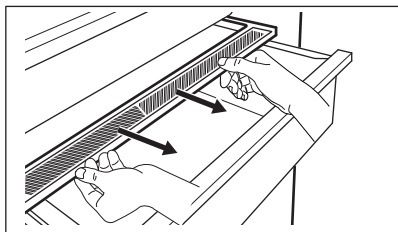

2. Jei jums reikia pakeisti baltos spalvos membraną, suimkite prietaisą per vidurį ir traukdami dangtelį atskirkite nuo jo membraną.

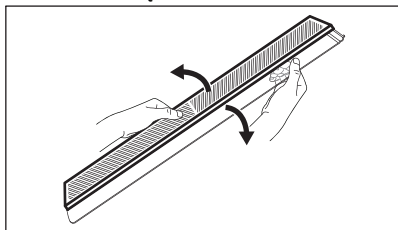

3. Naują membraną įspauskite į dangtelį.

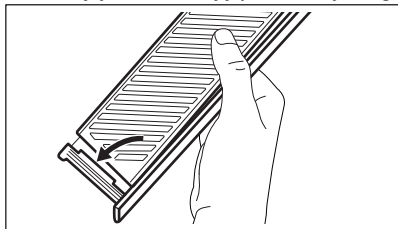

4. Įdėkite drėgmės kontrolės prietaisą atgal į stalčių.

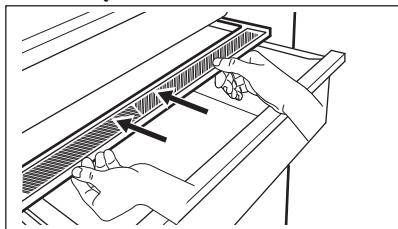

GreenZone stalčiuje gali susidaryti kondensatas. Nuvalykite jį minkštu skudurėliu.

## 4.7 Ventilatorius

Šaldytuvo skyriuje įrengtas įtaisas greitai atšaldo maisto produktus ir užtikrina tolygią temperatūrą šaldytuvo skyriuje.

Ši funkcija įsijungia automatiškai.

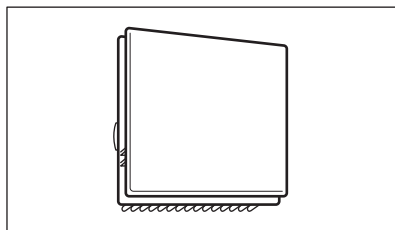

Prireikus šią funkciją galite įjungti patys (žr. skyrių „Ventilatorius funkcija“).



Ventilatorius veikia tik kai durelės uždarytos.



Nenuimkite ventilatoriaus dangčio.

## 4.8 Filtras CleanAir+

Prietaise gali būti gamintojo tiekiamas CleanAir+ anglies filtras.

Anglies filtras išvalo šaldytuvo skyriaus orą nuo kvapų ir pagerina laikymo kokybę.

Filtras ir jo plastikinis korpusas tiekiami atskirai maišelyje. Montavimo instrukciją rasite skyriuje „CleanAir+ filtro montavimas ir keitimas“ („Valymas ir priežiūra“).

## 4.9 Butelių lentynėlė

Butelius (kaklelių į priekį) dėkite į nustatytos padėties lentynėlę.



Į lentyną dėkite tik uždarytus butelius.

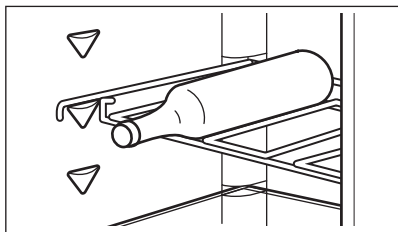

#### 4.10 Šviežio maisto užšaldymas

Šaldiklio skyrių naudokite užšaldyti šviežią maistą ir laikyti užšaldytus maisto produktus.

Prieš sudėdami maisto produktus į šaldiklį, įjunkite Extra Freeze funkciją ir palaukite mažiausiai 24 val.

Šviežią maistą laikykite vienodai paskirstytą pirmame (aukščiausiam) stalčiuje.

Laikykitės per 24 val užšaldomo maisto kiekio apribojimų, kurie nurodyti vardinėje prietaiso lentelėje.

Pasibaigus šaldymo ciklui, automatiškai gražinama ankstesnė temperatūra (žr. „Funkcija Extra Freeze“).

Daugiau informacijos rasite „Patarimai dėl produktų užšaldymo“.

#### 4.11 Užšaldyto maisto laikymas

Jei prietaisą naudojate pirmą kartą arba po ilgos pertraukos, iš pradžių įjunkite Extra Freeze funkciją, tada palaukite bent 3 val ir tik po to į šaldymo skyrių sudėkite maisto produktus.

#### DĖMESIO

Jei elektra buvo dingusi ilgiau, nei nurodyta vardinėje prietaiso lentelėje ties „rising time“, atitirpusį maistą reikia nedelsiant suvartoti. Žr. „Įspėjamasis aukštos temperatūros signalas“.

#### 4.12 Ledo kubelių gamyba

Šiame prietaise naudojamas padėklas ledo kubeliams gaminti.



Padėklams išimti iš šaldiklio nenaudokite metalinių įrankių.

## 5. GUDRYBĖS IR PATARIMAI

### 5.1 Patarimai kaip taupyti energiją

- Šaldiklis: Originali konfigūracija užtikrina efektyviausią energijos naudojimą.
- Šaldytuvas: Mažiausios energijos sąnaudos pasiekiamos stalčius laikant apatinėje šaldytuvo dalyje, o lentynas tolygiai paskirstytas. Durelių lentynų padėtytys energijos sąnaudoms įtakos neturi.
- Be reikalo neatidarinkite durelių ir nelaiškite jų atidarytų.
- Šaldiklis: Kuo žemesnę temperatūrą nustatysite, tuo didesnės bus energijos sąnaudos.
- Šaldytuvas: Nesirinkite aukštesnės temperatūros nei reikalinga tinkamai išlaikyti ir išsaugoti maisto produktus.
- Jei aplinkos temperatūra aukšta, o šaldiklyje pasirinkta žema temperatūra, o šaldiklis pilnas produktų, dėl ilgai veikiančio kompresoriaus ant garintuvo

gali susiformuoti šerkšnas arba ledas. Šiuo atveju nustatykite aukštesnę temperatūrą, kad užtikrintumėte automatinį atitirpinimą.

- Neuždenkite ventilacijos grotelių ar angų.
- Pasirūpinkite, kad maisto produktai netrukdytų orui cirkuluoti per prietaiso gale esančias angas.

### 5.2 Patarimai dėl produktų užšaldymo

- Nebandykite užšaldyti butelių ar skardinių su skysčiais, ypač gazuotų gėrimų. Jie gali sprogti.
- Nedėkite į šaldiklio skyrių karštų maisto produktų.
- Nedėkite šviežio dar neužšaldyto maisto šalia užšaldyto.
- Nedėkite į burną iš šaldiklio ką tik išimtų ledo kubelių, ledų ar kitų užšaldytų produktų, kad nenusišaldytumėte.

- Atitirpintų maisto produktų pakartotinai neužšaldykite.

### 5.3 Patarimai dėl šaldyto maisto laikymo

- Šaldiklio skyrius pažymėtas .
- Šaldytus maisto produktus išsaugosite, jeigu juos laikysite -18 °C arba žemesnėje temperatūroje.
- Jei pasirinksite aukštesnę temperatūrą, laikomi šaldyti maisto produktai gali greičiau sugesti.
- Užšaldytus maisto produktus galima laikyti visame šaldiklio skyriuje.
- Šalia maisto produktų palikite pakankamai vietos orui cirkuliuoti.

### 5.4 Produktų galiojimo laikas juos laikant šaldiklyje

Maisto rūšis	Galiojimo laikas (mėnesiai)
Duona	3
Vaisiai (išskyrus citrusinius)	6 - 12
Daržovės	8 - 10
Likučiai be mėsos	1 - 2
<b>Pieno produktai</b>	
Sviestas	6 - 9
Minkštasis sūris (pvz., mocarela)	3 - 4
Kietasis sūris (pvz., parmežanas, čedaris)	6
<b>Jūros gėrybės:</b>	
Riebi žuvis (pvz., lašiša, skumbė)	2 - 3
Liesna žuvis (pvz., menkė, plekšnė)	4 - 6
Krevetės	12
Išlukšteni jūros moliuskai ir midijos	3 - 4
Virta žuvis	1 - 2
<b>Mėsa</b>	

Maisto rūšis	Galiojimo laikas (mėnesiai)
Paukštiena	9 - 12
Jautiena	6 - 12
Kiauliena	4 - 6
Ėriena	6 - 9
Virtos dešrelės	1 - 2
Kumpis	1 - 2
Likučiai su mėsa	2 - 3

### 5.5 Patarimai, kaip šaldyti maisto produktus

- Šviežiams maisto produktams skirtas skyrelis vardinėje lentelėje pažymėtas  simboliu.
- Gera temperatūros nuostata, užtikrinanti šviežių maisto produktų saugojimą, yra mažesnė kaip arba lygiai +4 °C temperatūra.
- Skysčiams ir maisto produktams visada naudokite uždaras pakuotes, kad skyriuje neatsirastų kvapų.
- Siekiant apsaugoti apdorotą maistą nuo neapdoroto ir atvirkščiai, uždenkite apdorotą maistą ir atskirkite jį nuo neapdoroto.
- Į maistinę plėvelę suvyniotą mėsą dėkite ant stiklinės lentynos, virš daržovių stalčiaus.
- Atitirpinkite maisto produktus šaldytuve.
- Nedėkite į prietaisą karštų maisto produktų.
- Nuvalytus vaisius ir daržoves sudėkite į jiems skirtą stalčių.
- Šaldytuve nelaiykite egzotinių vaisių.
- Šaldytuve tai pat nerekomenduojame laikyti tam tikrų daržovių, pvz., pomidorų, bulvių, svogūnų ar česnakų.
- Uždarykite butelius prieš dėdami juos į šaldytuvą.
- Įjunkite ventiliatorių, kad maistas greičiau atvėstų.

## 6. VALYMAS IR PRIEŽIŪRA

### ⚠ ĮSPĖJIMAS!

Žr. skyrių „Sauga“.

### 6.1 Vidaus valymas

Prieš naudodami pirmą kartą, nuvalykite vidų ir visus priedus drungnu vandeniu su neutraliu muilu, tada nusausinkite.

### ⚠ DĖMESIO

Prietaiso priedus ir dalis galima plauti indaplovėje.

### ⚠ DĖMESIO

Valdymo skydelį valykite drėgna šluoste. Nenaudokite jokių valiklių. Valdymo skydelį nusausinkite švelnia šluoste.

### 6.2 Periodinis valymas

Įranga valykite reguliariai:

- Drungname vandenyje su neutraliu muilu sudrėkinta šluoste nuvalykite prietaiso vidų ir jo priedus. Nuskalaukite ir nusausinkite.
- Reguliariai valykite durelių tarpines.

### 6.3 Šaldiklio atitirpinimas

Įprastai naudojantis prietaisu ant šaldytuvo skyriaus garintuvo susikaupęs šerkšnas pašalinamas automatiškai. Atitirpęs vanduo išteka per lataką į specialų indą virš kompresoriaus, iš kurio vanduo išgaruoja.

Reguliariai valykite atitirpusio vandens išleidimo angą, esančią šaldytuvo skyriaus viduryje.

Naudokite su prietaisu tiekiamą vamzdelių valymo priemonę.

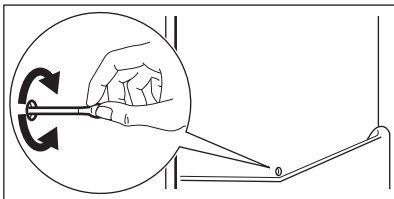

### 6.4 Šaldiklio atitirpinimas

Šaldiklio skyriuje šerkšnas nesikaupia. Ant šio prietaiso vidinių sienelių ar jame laikomų maisto produktų šerkšnas nesikaupia.

### 6.5 CleanAir+ filtro montavimas ir keitimas



Elkitės su filtru atsargiai ir saugokite paviršių nuo subraižymų. Gavę prietaisą oro filtrą rasite plastikiniame maišelyje – taip užtikrinamos geriausios jo savybės.

Oro filtrą sumontuokite prieš įjungdami prietaisą.

1. Atidarykite plastikinį korpusą ir uždėkite klostuotą filtro paviršių ant grotelių taip, kad filtras užsifikuotų pažymėtoje tinklelio paviršiaus srityje.

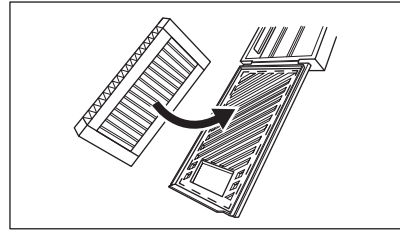

2. Prilaikykite filtrą, kol uždarysite plastikinį korpusą ir išgirsite spragtelėjimą.

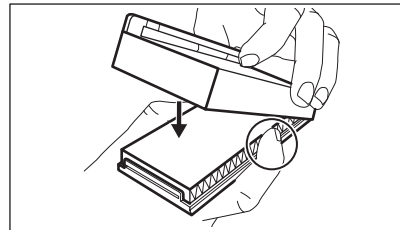

3. Išimkite iš šaldytuvo viršutinę stiklinę lentyną. Užmaukite plastikinį oro filtro korpusą kairėje stiklinės lentynos pusėje.

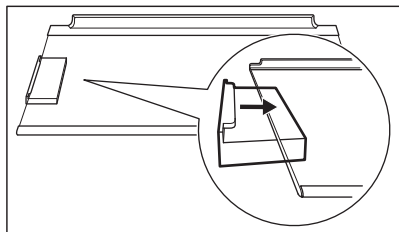

4. Įdėkite stiklinę lentyną atgal į šaldytuvą. Nepažeiskite filtro.

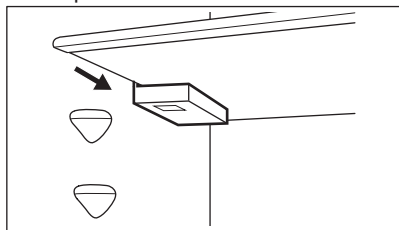

#### Oro filtro keitimas

1. Atidarykite filtro korpusą.

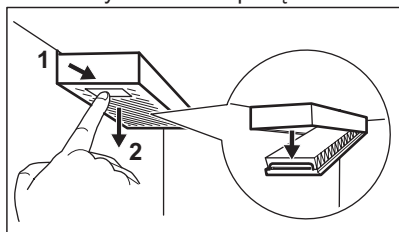

2. Išimkite panaudotą oro filtrą.
3. Įdėkite naują oro filtrą ir uždarykite korpusą.

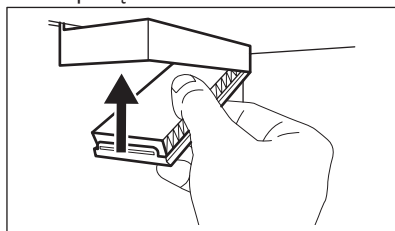

Keiskite oro filtrą kas 6 mėnesius.



Oro filtras yra eksploatacinis priedas, todėl jam garantija netaikoma. Naują filtrą galite įsigyti iš vietinio atstovo.

### 6.6 Laikotarpis, kai prietaisas nenaudojamas

Jeigu prietaisas ilgą laiką nebus naudojamas, atlikite tokius veiksmus:

1. Atjunkite prietaisą nuo elektros maitinimo.
2. Išimkite visus maisto produktus.
3. Išvalykite prietaisą ir visus jo priedus.
4. Dureles palikite atidarytas, kad nesikauptų nemalonūs kvapai.

## 7. TRIKČIŲ DIAGNOSTIKA



### ĮSPĖJIMAS!

Žr. skyrių „Sauga“.

### 7.1 Ką daryti, jeigu...

Sutrikimas	Galima priežastis	Sprendimas
Prietaisas neveikia.	Prietaisas yra išjungtas.	Ijunkite prietaisą.
	Maitinimo laido kištukas netinkamai įkištas į elektros maitinimo lizdą.	Tinkamai įkiškite maitinimo laido kištuką į maitinimo lizdą.
	Į maitinimo lizdą nepaduodama elektra.	Ijunkite prietaisą į kitą elektros lizdą. Kreipkitės į kvalifikuotą elektriką.
Prietaisas veikia triukšmingai.	Prietaisas nestabilus.	Patikrinkite prietaiso kojeles.

Sutrikimas	Galima priežastis	Sprendimas
Įsijungia įspėjamasis garsinis arba vaizdinis signalas.	Prietaisas neseniai buvo įjungtas.	Žr. „Įspėjamasis aukštos temperatūros signalas“ arba „Atidarytų durelių signalas“.
	Pasirinkta per aukšta temperatūra.	Žr. „Įspėjamasis aukštos temperatūros signalas“ arba „Atidarytų durelių signalas“.
	Durelės liko atidarytos.	Uždarykite dureles.
Kompresorius veikia nuolat ir neišsijungia.	Pasirinkta netinkama temperatūra.	Žr. skyrių „Valdymo skydelis“.
	Vienu metu įdėjote per daug maisto.	Palaukite keletą valandų ir dar kartą patikrinkite temperatūrą.
	Kambario temperatūra pernelyg aukšta.	Žr. skyrių „Įrengimas“.
	Į prietaisą įdėtas maistas pernelyg šiltas.	Prieš dėdami į prietaisą leiskite maistui atvėsti kambario temperatūroje.
	Nevisiškai uždarytos durelės.	Žr. skirsnį „Durelių uždarymas“.
	Įjungta Extra Freeze funkcija.	Žr. skyrių „Extra Freeze funkcija“.
	Įjungta Extra Cool funkcija.	Žr. skyrių „Extra Cool funkcija“.
Paspaudus „Extra Freeze“ arba „Extra Cool“, arba pakeitus temperatūrą, kompresorius įsijungia ne iš karto.	Kompresorius įsijungs po tam tikro laiko.	Tai normalus veikimas, gedimo nėra.
Durelės pakrypusios arba trukdo ventilacijos grotelėms.	Prietaisas stovi nelygiai.	Žr. įrengimo instrukciją.
Durelės sunkiai atsidaro.	Mėginate atidaryti dureles iš karto, tik jas uždarę.	Palaukite kelias sekundes, o tada vėl pamėginkite jas atidaryti.
Lemputė neveikia.	Lemputė veikia parengties režimu.	Uždarykite ir atidarykite dureles.
	Perdegusi lemputė.	Kreipkitės į įgaliotąjį aptarnavimo centrą.
Susikauptė pernelyg daug ledo.	Nevisiškai uždarytos durelės.	Žr. skirsnį „Durelių uždarymas“.
	Tarpinė deformuota arba nešvari.	Žr. skirsnį „Durelių uždarymas“.
	Maistas nėra tinkamai suvyniotas.	Tinkamai suvyniokite maistą.
	Pasirinkta netinkama temperatūra.	Žr. skyrių „Valdymo skydelis“.
	Prietaisas pilnas produktų ir pasirinkta žemiausia temperatūra.	Pasirinkite aukštesnę temperatūrą. Žr. skyrių „Valdymo skydelis“.
	Prietaise pasirinkta per žema temperatūra, o aplinkos temperatūra per aukšta.	Pasirinkite aukštesnę temperatūrą. Žr. skyrių „Valdymo skydelis“.
Per šaldytuvo galinę sienelę teka vanduo.	Automatinio atšildymo metu šaldytuvo galinėje sienelėje esantis ledas tirpsta.	Tai nėra gedimas.

Sutrikimas	Galima priežastis	Sprendimas
Šaldytuve kaupiasi per daug vandens kondensato.	Durelės atidarinėjamos per dažnai.	Dureles atidarykite tik tada, kai reikia.
	Durelės ne iki galo uždarytos.	Patikrinkite, ar durelės tinkamai uždarytos.
	Laikote neįvyniotą maistą.	Prieš dėdami maistą į prietaisą, įvyniokite jį į tinkamą medžiagą.
	Normalu, kad vasarą ir rudenį dėl padidėjusio oro ir maisto drėgmės gali susidaryti daugiau kondensato. Pats šaldytuvus drėgmės neišskiria. Pasibaigus sezonui, drėgmė šaldytuve sumažės savaime.	Vasarą ir rudenį nustatykite aukštesnę šaldytuvo temperatūrą (apie 6–7 °C).
Ant stiklinių lentynų yra vandens lašai.	Šaldytuve pernelyg daug drėgmės.	Nusausinkite stiklines lentynas šluoste.
Į šaldytuvo vidų teka vanduo.	Maistas trukdo vandeniui nutekėti į vandens rinktuvą.	Pasirūpinkite, kad maistas nesiliestų prie galinės sienelės.
	Užsikimšęs vandens išleidimo kanalas.	Išvalykite vandens išleidimo kanalą.
Vanduo teka per dureles.	Tirpstančio vandens išleidimo kanalas nesujungtas su virš kompresoriaus esančiu garintuvo padėklui.	Sujunkite tirpstančio vandens išleidimo kanalą su garintuvo padėklui.
Nepavyksta nustatyti temperatūros.	Įjungta Extra Freeze arba Extra Cool funkcija.	Patys išjunkite Extra Freeze / Extra Cool funkciją arba palaukite, kol ji išsijungs pati. Žr. „Extra Freeze funkcija“ arba „Extra Cool“ funkciją
Pasirinkta per žema / aukšta temperatūra.	Pasirinkta netinkama temperatūra.	Nustatykite aukštesnę / žemesnę temperatūrą.
	Nevisiškai uždarytos durelės.	Žr. skyrių „Durelių uždarymas“.
	Maisto temperatūra pernelyg aukšta.	Prieš dėdami į šaldytuvą palaukite, kol maistas atvės.
	Vienu metu laikote per daug maisto.	Nelaikykite šaldytuve labai didelio kiekio maisto produktų.
	Per dažnai atidarinėjamos durelės.	Dureles atidarykite tik tada, kai reikia.
	Įjungta Extra Freeze funkcija.	Žr. skyrių „Extra Freeze funkcija“.
	Įjungta Extra Cool funkcija.	Žr. skyrių „Extra Cool funkcija“.
	Prietaise necirkuliuoja šaltas oras.	Pasirūpinkite, kad prietaise cirkuliuotų šaltas oras. Žr. skyrių „Gudrybės ir patarimai“.
 indikatorius.	Įjungtas demonstracinis prietaiso režimas.	Paspauskite ir maždaug 10 sek palaikykite nuspaudę Extra Cool ir ECO mygtukus, kol išgirsite 3 trumpus signalus.

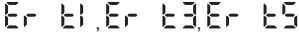
Sutrikimas	Galima priežastis	Sprendimas
Įsijungs garsinis signalas ir  simbolis.	Ryšio problema.	Kreipkitės į įgaliotąjį techninės priežiūros centrą. Šaldymo sistema ir toliau veiks, tačiau negalėsite pasirinkti temperatūros.
Kas 5 sek pakaitomis matysite  ir esamą nustatymą, taip pat veiks įspėjamasis indikatorius.	Temperatūros jutiklio klaida.	Kreipkitės į įgaliotąjį techninės priežiūros centrą. Šaldymo sistema ir toliau veiks, tačiau negalėsite pasirinkti temperatūros.
Baltas arba raudonas prisijungimo indikatorius mirksi ilgą laiką.	Prisijungimo klaidos.	Pasirūpinkite, kad interneto ryšys būtų patikimas. Jei ryšio atkurti nepavyks, pabandykite išjungti ir vėl įjungti belaidį ryšį prietaise ir Wi-Fi prieigos taške. Jei problema išliks, iš naujo nustatykite prietaiso Wi-Fi ryšį ir pakartokite diegimo procedūrą. Jeigu problemos pašalinti nepavyks, kreipkitės į įgaliotąjį techninės priežiūros centrą.



Jeigu problemos pašalinti nepavyks, kreipkitės į įgaliotąjį techninės priežiūros centrą.

## 7.2 Lemputės keitimas

Jei norite pakeisti lemputę, susisiekite su įgaliotuoju aptarnavimo centru.

## 7.3 Durelių uždarymas

1. Išvalykite durelių tarpines.
2. Durų reguliavimas aprašytas montavimo instrukcijoje.
3. Jei norite pakeisti pažeistas durų tarpines, susisiekite su įgaliotuoju aptarnavimo centru.

## 8. TECHNINIAI DUOMENYS

Techninė informacija pateikta duomenų lentelėje, esančioje prietaiso vidinėje pusėje, ir energijos sąnaudų lentelėje.

Kartu su prietaisu rasite energijos sąnaudų lipduką su QR kodu, kuriame užkoduota nuoroda į ES EPREL duomenų bazėje saugomą informaciją apie prietaiso eksploatacines charakteristikas. Išsaugokite ateičiai šį lipduką kartu, naudotojo vadovą ir

visus kitus su šiuo prietaisu tiekiamus dokumentus.

Techninius duomenis, nurodę prietaiso modelio pavadinimą ir gaminio numerį, taip pat rasite EPREL puslapyje, adresu <https://eprel.ec.europa.eu>.

Daugiau informacijos apie energijos sąnaudų lipduką rasite adresu [www.theenergylabel.eu](http://www.theenergylabel.eu).

## 9. INFORMACIJA BANDYMŲ LABORATORIJOMS

Prietaisą montuoti ir paruošti bet kokiam „EcoDesign“ patikrinimui reikia pagal EN 62552 (EU) reikalavimus. Reikalavimai ventilacijai, išėmos matmenys ir minimalūs

atstumai iki nugarėlės nurodyti šio naudotojo vadovo skyriuje „Įrengimas“. Dėl kitos papildomos informacijos, įskaitant maisto

produktų išdėliojimo schemų, kreipkitės į gamintoją.

## 10. APLINKOS APSAUGA

Atiduokite perdirbti medžiagas, pažymėtas šiuo ženklu . Išmeskite pakuotę į atitinkamą atliekų surinkimo konteinerį, kad ji būtų perdirbta. Padėkite saugoti aplinką bei žmonių sveikatą ir surinkti bei perdirbti elektros ir elektronikos prietaisų atliekas.

Neišmeskite šiuo ženklu  pažymėtų prietaisų kartu su kitomis buitinėmis atliekomis. Atiduokite šį gaminį į vietos atliekų surinkimo punktą arba susisiekite su vietos savivaldybe dėl papildomos informacijos.



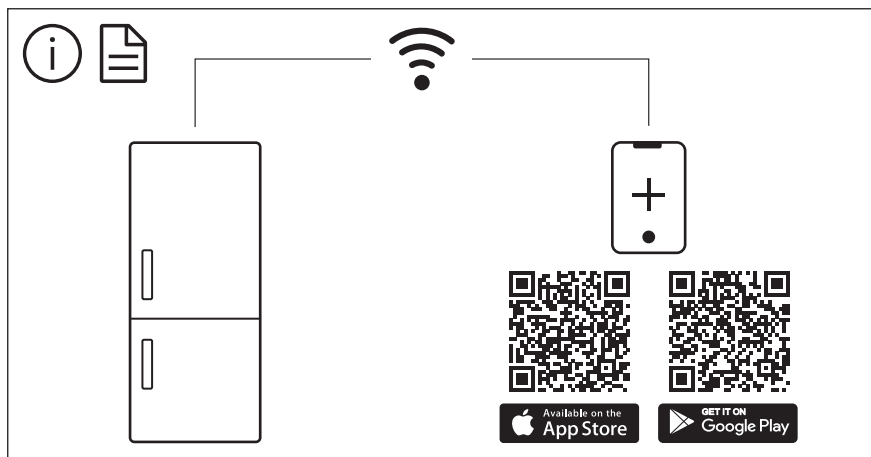

The software in this product contains components that are based on free and open source software. Electrolux gratefully acknowledges the contributions of the open software and robotics communities to the development project.

To access the source code of these free and open source software components whose license conditions require publishing, and to see their full copyright information and applicable license terms, please visit:  
<http://electrolux.opensourcerepository.com> (folder NIUS)