



Electrolux



electrolux.com/register



EW8D394ME

ET Kasutusjuhend | **Trummelkuivati**



Tere tulemast Electroluxi kasutajate hulka! Aitäh, et valisite meie seadme.



nõuandeid, brošüüre, tõrkeotsingu, remondi- ja hooldusteavet:
www.electrolux.com/support

Jäetakse õigus teha muutusi.

SISUKORD

1. OHUTUSTEAVE.....	2
2. OHUTUSJUHISED.....	5
3. TOOTE KIRJELDUS.....	8
4. TEHNILISED ANDMED.....	9
5. JUHTPANEEL.....	9
6. PROGRAMMITABEL.....	11
7. VALIKUD.....	12
8. SEADED.....	15
9. ENNE ESMAKORDSET KASUTAMIST.....	16
10. IGAPÄEVANE KASUTAMINE.....	18
11. VIHJEID JA NÄPUNÄITEID.....	19
12. PUHASTUS JA HOOLDUS.....	20
13. VEAOTSING.....	23
14. TARBIMISVÄÄRTUSED.....	25
15. JÄÄTMEKÄITLUS.....	27

1. ⚠ OHUTUSTEAVE



Enne seadme paigaldamist ja kasutamist lugege kaasasolev juhend tähelepanelikult läbi.

Tootja ei vastuta kehavigastuste ega varalise kahju eest, mis on tingitud paigaldus- või kasutusnõuete eiramisest. Hoidke kasutusjuhendit kindlas ja kättesaadavas kohas, et saaksite seda vajadusel vaadata.



Hoiatus: Tuleoht / tuleohtlikud materjalid.

Seade sisaldab tuleohtlikku gaasi propaani (R290), mis on olulise keskkonnamõjuta gaas. Hoidke tuli ja süüteallikad seadmest eemal. Olge ettevaatlik, et te propaani sisaldavat külmutusainesüsteemi ei vigastaks.

1.1 Laste ja ohustatud inimeste turvalisus

HOIATUS!

Lämbumise, kehavigastuse või püsiva puude oht.

- Vähemalt 8-aastased ja vanemad lapsed ning piiratud füüsiliste, sensorsete või vaimsete võimete või väheste kogemuste ja teadmistega isikud tohivad seda seadet kasutada järelevalve all või kui neid on õpetatud seadet ohutul viisil kasutama ja mõistma kaasnevaid ohte.
- Lapsed vanuses 3 kuni 8 aastat ning raske või keerulise puudega isikud tuleks hoida seadmest eemal, kui neil ei saa pidevalt silma peal hoida.
- Alla 3-aastased lapsed tuleks seadmest eemal hoida, kui täiskasvanu nende tegevust ei jälgi.
- Ärge lubage lastel seadmega mängida.
- Hoidke pakendimaterjal lastele kättesaamatus kohas ja kõrvaldage see nõuetekohaselt.
- Hoidke pesuained lastele kättesaamatuna.
- Hoidke lapsed ja lemmikloomad seadmest eemal, kui selle uks on lahti.
- Kui seadmel on olemas laste ohutusseade, tuleks see sisse lülitada.
- Lapsed ei tohi ilma järelvalveta seadet puhastada ega hooldustoiminguid läbi viia.

1.2 Üldine ohutus

- See seade on mõeldud ainult koduse masinkuivatatava pesu kuivatamiseks.
- Ärge kasutage kuivatusfunktsiooni, kui pesu on tööstuslike kemikaalidega määrdunud.
- See seade on ettenähtud kasutamiseks kodumajapidamise siseruumides.
- Seda seadet võib kasutada kontorites, hotellide külalistetubades, hommikusöögiga külalistetubades, talumajapidamistes ja muudes sarnastes majutusruumides,

kui selline kasutamine ei ületa (keskmist) kodumajapidamise kasutuskoormusi.

- Ärge muutke seadme tehnilisi omadusi.
- Kui tsentrifuug pannakse pesumasina peale, kasutage virnastamise komplekti. Tornpaigalduskomplekti, mille saate osta edasimüüjalt, tohib kasutada ainult koos tarviku juhendis ette nähtud seadmega. Lugege see enne paigaldamist tähelepanelikult läbi (vt paigaldusjuhendit).
- Seadme võib paigaldada nii eraldiseisvana kui ka mööblisse tööpinna alla, järgides nõutavaid vahekaugusi (vt paigaldusjuhendit).
- Ärge paigutage seadet lukustatava ukse taha, liugukse taha ega sellise ukse taha, mille hinged on seadme hingede suhtes vastasküljel, sest nii ei pruugi uks täielikult avaneda.
- Põhjal olevaid ventilatsioonivahendid ei tohi vaipkatte, mati või muu taolise materjaliga tõkestada.
- HOIATUS: Seadet ei tohi kasutada välise lülitusseadme kaudu (nt taimer) ega ühendada vooluvõrku, mis regulaarselt sisse ja välja lülitub.
- Ühendage toitepistik seinakontakti alles pärast seda, kui paigaldamine on lõpetatud. Veenduge, et toitepistik on ligipääsetav ka pärast paigaldamist.
- Jälgige, et paigaldatavas ruumis oleks tagatud korralik ventilatsioon, mis takistaks sinna gaasi, muu kütuse või lahtise leegi põlemise tagajärjel tekkivate ebasoovitavate gaaside imbumist.
- HOIATUS: Ärge paigaldage seadet kohta, kus puudub õhuringlus.
Seade sisaldab tuleohtlikku gaasi propaani (R290), mis on olulise keskkonnamõjuta gaas. Hoidke tuli ja süüteallikad seadmest eemal. Olge ettevaatlik, et te propaani sisaldavat külmutusainesüsteemi ei vigastaks.
- HOIATUS: Hoidke ventilatsioonivahendi vaba nii eraldiseisva kui ka sisseehitatud seadme puhul.
- HOIATUS: Vältige külmaainesüsteemi kahjustamist.

- Kui toitejuhe on vigastatud, laske see elektriohutuse tagamiseks välja vahetada tootja, selle volitatud hoolduskeskuse või vastavat kvalifikatsiooni omava isiku poolt.
- Ärge ületage maksimumkogust 9,0 kg (vt jaotist "Programmitabel").
- Pühkige ära pakendipraht, mis on seadme ümber kogunenud.
- Ärge kasutage seadet ilma filtrita. Puhastage ebemefilter enne või pärast igat kasutamist.
- Ärge kuivatage trummelkuivatis pesemata esemeid.
- Esemed, mis on märdunud toiduõli, atsetooni, alkoholi, bensiini, petrooleumi, plekieemaldaja, tärpentini, vaha või vahaeemaldajaga, tuleb enne trummelkuivatis kuivatamist kuumas vees ja suurema pesuainekogusega eraldi puhtaks pesta.
- Vahtkummist (lateksvahust) esemeid, vannimütse, veekindlaid riidesemeid, kummist või vahtkummist detailidega esemeid ega patju ei tohi kuivatis kuivatada.
- Kangapehmendajaid või muid sarnaseid vahendeid tuleb kasutada vastavalt tootja juhistele.
- Eemaldage riietelt kõik objektid, mis võivad olla süttimisallikaks, näiteks välgumihklid või tikud.
- HOIATUS: Ärge kunagi peatage trummelkuivatit enne kuivatustsükli lõppu, välja arvatud juhul, kui kõik esemed on kiiresti eemaldatud ja laiali laotatud nii, et soojus hajub.
- Enne mistahes hooldust lülitage seade välja ja eemaldage toitepistik pistikupesast.

2. OHUTUSJUHISED

2.1 Paigaldamine



Hoiatus: Tuleoht / tuleohtlikud materjalid.

- Eemaldage kõik pakkematerjalid.
- Kahjustatud seadet ei tohi paigaldada ega kasutada.

- Järgige seadmega kaasasolevaid paigaldusjuhiseid.
- Ärge paigaldage seadet kohta, kus puudub õhuringlus
Seade sisaldab tuleohtlikku gaasi propaani (R290), mis on olulise keskkonnamõjuta gaas. Hoidke tuli ja süüteallikad seadmest eemal. Olge

ettevaatlik, et te propaani sisaldavat külmutusainesüsteemi ei vigastaks.

- Kuna seade on raske, olge selle liigutamisel ettevaatlik. Kasutage töökindaid ja kinnisi jalanõusid.
- Ärge paigaldage ega kasutage seadet ruumis, mille temperatuur võib olla alla 5 °C või üle 35 °C.
- Seadme alla jääv põrand peab olema sile, stabiilne, kuumakindel ja puhas.
- Veenduge, et seadme ja põranda vahel oleks tagatud õhuringlus.
- Seadme liigutamisel tuleb seda alati hoida vertikaalasendis.
- Seadme tagakülg tuleb paigutada vastu seina.
- Kui te seadme püsivalt oma kohale asetate, jälgige loodi kasutades, et see oleks täiesti rõhtsalt. Vastasel juhul tõstke või langetage tugijalga.

2.2 Elektriühendus

HOIATUS!

Tulekahju- ja elektrilöögioht.

- Ühendage toitepistik seinakontakti alles pärast paigalduse lõpuleviimist. Veenduge, et pärast paigaldamist säilib juurdepääs toitepistikule.
- HOIATUS: See seade on ette nähtud paigaldamiseks/ühendamiseks hoone maandatud ühendusega.
- Kontrollige, kas andmeplaadil olevad elektriandmed vastavad teie kohaliku vooluvõrgu näitajatele.
- Kasutage alati nõuetekohaselt paigaldatud elektriõhutat pistikupesas.
- Ärge kasutage mitmikpistikuid ega pikenduskaableid.
- Seadet vooluvõrgust eemaldades ärge tõmmake toitekaablist. Võtke alati kinni pistikust.
- Ärge katsuge toitejuhet ega toitepistikut märgade kätega.

2.3 Kasutamine

HOIATUS!

Vigastuse, elektrilöögi, tulekahju, põletuste või seadme kahjustamise oht!



Hoiatus: Tuleoht / tuleohtlikud materjalid. Seade sisaldab tuleohtlikku gaasi propaani (R290), mis on olulise keskkonnamõjuta gaas. Hoidke tuli ja süüteallikad seadmest eemal. Olge ettevaatlik, et te propaani sisaldavat külmutusainesüsteemi ei vigastaks.

- See seade on ette nähtud ainult koduseks (siseruimides) kasutamiseks.
- Ärge kuivatage masinas katkisi (rebenenud, kulunud) esemeid, mis sisaldavad vatiini või täitematerjali.
- Kui olete pesemisel kasutanud plekieemaldit, teostage enne kuivatustsükliit täiendav loputamine.
- Kuivatage ainult riideesemeid, mis on seadmes kuivatamiseks sobivad. Järgige iga eseme etiketil olevaid juhiseid.
- Ärge jooge ega kasutage toiduvalmistamisel seadmesse kondenseerunud/destilleeritud vett. See võib põhjustada tervisehäireid nii inimestele kui ka lemmikloomadele.
- Ärge istuge ega seiske seadme avatud uksele.
- Ärge kuivatage seadmes tilkuvaid märgi riideid.

2.4 Sisevalgustus

HOIATUS!

Vigastusoht.

- Nähtav LED-kiir, ärge vaadake otse kiire sisse!
- Sisevalgustuse vahetamiseks võtke ühendust teeninduskeskusega.

2.5 Puhastus ja hooldus

HOIATUS!

Kehavigastuse või seadme kahjustamise oht.



Hoiatus: Tuleoht / tuleohtlikud materjalid. Seade sisaldab tuleohtlikku gaasi propaani (R290), mis on olulise keskkonnamõjuta gaas. Hoidke tuli ja süüteallikad seadmest eemal. Olge

ettevaatlik, et te propaani sisaldavat külmutusainesüsteemi ei vigastaks.

- Ärge kasutage seadme puhastamiseks veepihustit ega aurupuhastiit.
- Puhastage seadet pehme niiske lapiga. Kasutage ainult neutraalseid pesuaineid. Ärge kasutage abrasiivseid vahendeid, küürimiskäsnu, lahusteid ega metallesemeid.
- Olge seadme puhastamisel hoolikas, et mitte vigastada jahutussüsteemi.

2.6 Kompressor

HOIATUS!

Seadme kahjustamise oht.

- Trummelkuivati kompressor ja kompressorisüsteem on täidetud spetsiaalse ainega, mis on fluoro-kloro-süsinikuvaba. Süsteem peab jääma terveks. Süsteemi vigastused võivad tekitada lekkeid.

2.7 Hooldus

- Seadme parandamiseks võtke ühendust volitatud teeninduskeskusega. Kasutage ainult originaalvaruosi.
- Pidage meeles, et kui olete parandanud seadet ise või lasknud seda teha ebapädeval isikul, võib see kahjustada seadme ohutust ja muuta garantii kehtetuks.
- Järgmised varuosad on saadaval vähemalt 10 aastat pärast mudeli tootmise lõpetamist: tihendid ja vahetihendid, lülitid ja nupud, kondensaadipump, ukسلukud, mootorid ja mootoriharjad, ülekandesüsteemid mootori ja trumli vahel, ventilaator ja ventilaatori rattad, trumlid ja laagrid, veetorustik ja nendega seotud seadmed, sh voolikud, ventiilid ja filtrid, kaablid ja pistikud, trükkplaadid, elektroonilised kuvarid, termostaadid ja temperatuurianturid, tarkvarauuendused (sh lähtestamistarkvara), vedrud, küttekehad ja kütteelemendid,

elektrikaitsmed (eraldi või komplekteeritud), pingutusrihmaratas, tugirihmaratas, ukсед, uksetihendid, ukسلingid, ukسلelukusõlmed ja hinged, ebemefiltrid, õhufiltrid, plastikust välisseadmed, kondensaadimahuti. Kestus võib teie riigis olla pikem. Lisateabe saamiseks vaadake meie veebisaiti.

- Pidage meeles, et mõned varuosad on saadaval ainult ametlikele parandajatele ning et mõned varuosad ei pruugi kõigile mudelitele sobida.
- Teave selles seadmes olevate lampide ja eraldi müüdavate varulampide kohta: Need lambid taluvad ka koduste majapidamisseadmete äärmuslikumaid tingimusi, näiteks temperatuuri, vibratsiooni, niiskust või on mõeldud edastama infot seadme tööoleku kohta. Need pole mõeldud kasutamiseks muudes rakendustes ega sobi ruumide valgustamiseks.

2.8 Kõrvaldamine

HOIATUS!

Vigastus- või lämbumisoht.



Hoiatus: Tuleoht / materiaalsete kahjude ja seadme kahjustamise oht.

- Eemaldage seade vooluvõrgust ja veevarustusest.
- Lõigake elektrijuhe seadme lähedalt läbi ja visake ära.
- Seade sisaldab tuleohtlikku gaasi (R290). Seadme õige kõrvaldamise kohta saate täpsemaid juhiseid kohalikest omavalitsusest.
- Eemaldage uksekäepide, et vältida laste või lemmikloomade seadmesse lõksujäämist.
- Seadme äraviskamisel tuleb järgida elektri- ja elektrooniliste jäätmete kõrvaldamise (WEEE) kohalikke eeskirju.

3. TOOTE KIRJELDUS

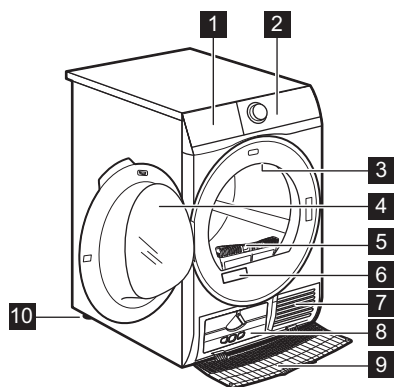

- 1 Veeanum
- 2 Juhtpaneel

- 3 Sisevalgusti
- 4 Seadme uks
- 5 Filter
- 6 Andmesilt
- 7 Õhuavad
- 8 Kondensaatori kaas
- 9 Kondensaatori kate
- 10 Reguleeritav tugijalg



Pesu hõlpsaks sisse- ja väljavõtmiseks ja seadme paigaldamiseks saab ukse avamissuunda muuta (vt eraldi brošüüri).

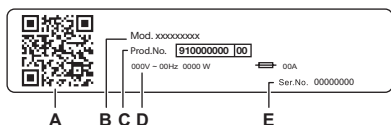

Andmeplaadi info:

- A. QR-KOOD
- B. mudeli nimi
- C. tootenumber
- D. elektrilised klassifitseerimised
- E. seerianumber

Toote registreerimiseks ja sellest suurima kasu saamiseks skannige seadmel olev **QR-kood**.

- Juurdepääs oma seadme üksikasjadele, dokumentatsioonile ja artiklitele selle kohta, kuidas parimaid funktsioone kasutada (Kasutusjuhend on saadaval ka electrolux.com/manuals)
- Hankige kasutusnõuandeid, tõrkeotsingu teavet, hooldus- ja remonditeavet (saadaval ka electrolux.com/support)
- Ostke oma seadmele lisatarvikuid, kulumaterjale ja originaalvaruosi (saadaval ka electrolux.com/shop)

3.1 Elektriühendus

Kui paigaldustööd on lõpetatud, võite toitejuhtme seinakontakti ühendada.

Nõutavad elektrivõrgu parameetrid leiate andmesildilt ja jaotisest „Tehnilised andmed“. Veenduge, et need vastavad teie toitevõrgu näitajatele.

Kontrollige, kas teie kodune elektrivõrk suudab maksimumkoormusele vastu pidada ning arvestage ka muude kasutusel olevate seadmetega.

Ühendage seade maandatud pistikupessa.

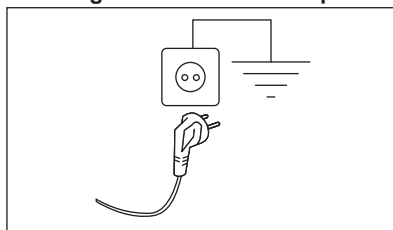

Pärast seadme paigaldamist tuleb tagada hõlbus juurdepääs toitekaablile.

Seadmega seotud elektritööde läbiviimiseks pöörduge meie volitatud teeninduskeskusse.

Tootja ei võta mingisugust vastutust kahjustuste või vigastuste eest, mis on







põhjustatud eelnimetatud ettevaatusabinõu eiramisest.

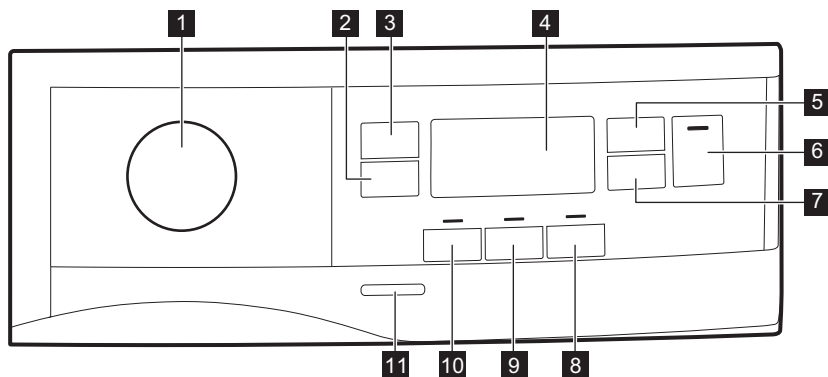

4. TEHNILISED ANDMED

Kõrgus x laius x sügavus	85,0 x 59,6 x 66,2 cm
Maksimum sügavus, kui seadme uks on avatud	110,7 cm
Maksimum laius, kui seadme uks on avatud	95,8 cm
Reguleeritav kõrgus	85,0 cm (+ 1,5 cm - tugijala reguleerimine)
Trumli maht	118 l
Maksimumkogus	9,0 kg
Pinge	230 V
Sagedus	50 Hz
Akustiline õhumüra emissioon Eco programmi kuivatstsükli jaoks maksimaalsel koormusel	65 dB(A)
Koguvõimsus	700 W
Kasutusviis	Kodumajapidamine
Lubatud ümbritsev temperatuur	+ 5°C kuni + 35°C
Kaitsetase tahkete osakeste ja niiskuse juurdepääsu eest on tagatud kaitsekattega, välja arvatud juhtudel, kus madalpingeseadmel puudub kaitse niiskuse eest	IPX4
Külmutusagensi gaasi tähistus	R290
Kaal	0,149 kg

5. JUHTPANEEL



- 1 Programmi valikunupp ja ● lüüti LÄHTESTA
- 2  Extra Anticrease (Kortsumisvastane) puutenupp
- 3  Dryness Level (Kuivus) puutenupp
- 4 Ekraan
- 5  Time Dry (Aeg) puutenupp
- 6  Start/Pause (Start/paus) puutenupp
- 7  Delay Start (Viivitus) puutenupp
- 8  Extra Silent (Eriti vaikne) puutenupp









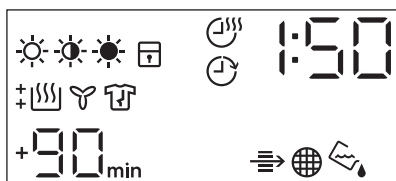



- 9  Reverse Plus (Suunavahetus) puutenupp
- 10  Refresh (Värskendus) puutenupp
- 11 Sisse/välja-nupp



Vajutage sõrmega puutenuppe soovitud valiku sümboli või nime juures. Juhtpaneeli kasutamisel ärge kasutage kindaid. Veenduge, et juhtpaneel on alati puhas ja kuiv.





5.1 Ekraan





Ekraanil olev sümbol	Sümboli selgitus
	pesu kuivuse tase: Iron Dry (Triikimiskuiv), Cupboard Dry (Kapistikuiv), Extra Dry (Eriti kuiv)
	valik Time Drying (Aegkuivatus) on sees
	valik Delay Start (Viivitus) on sees
	indikaator: <i>kontrollige soojusvahetit</i>
	indikaator: <i>puhastage filtrit</i>
	indikaator: <i>tühjendage veemahuti</i>
	lapselukk sees
	vale valik või on nupp asendis ● "Lähtesta"
	indikaator: <i>kuivatusfaas</i>
	indikaator: <i>jahutusfaas</i>
	indikaator: <i>kortsumisvastane faas</i>
	programmi kestus

Ekraanil olev sümbol	Sümboli selgitus
+30 _{min.} , +60 _{min.} , +90 _{min.} , +2h	vaikimisi valitud kortsumisvastase tsükli pikendamine: +30 min, +60 min, +90 min, +2 h)
: 10.2 : 00	kuivatusaja valik (10 min - 2 h)
1h.20h	viivituse valik (1 h - 20 h)

6. PROGRAMMITABEL

Programm	Pesu kogus 1)	Omadused / kanga tüüp ²⁾
Eco ³⁾ 4)	9,0 kg	Programm sobib tavalise puuvillase märke pesu kuivatamiseks ning on kõige tõhusam energiasäästuprogramm märke puuvillase pesu kuivatamiseks. Kuivuse taset ei saa reguleerida ja see on vaikimisi seatud Cupboard (Kapikuiv) / valmis salvestamiseks. / ☺☺
MixCare (Kiir-segapesu)	5,0 kg	Soovitav tavaline kuivatamine sorteerimata pesu puhul. Kuivatab ühtlaselt igapäevased puuvillased, puuvilla-sünteetikasegu või sünteetilised riided. / ☺☺☺☺
Cottons (Puuvillane)	9,0 kg	Valgete ja värviliste puuvillaste kangaste programm. Vaikesäte on valmis kuivuse tasemel. / ☺☺☺
Synthetics (Tehiskiud)	4,0 kg	Segarõivad, mis sisaldavad peamiselt sünteetilisi kiude nagu polüester, polüamiid jne. / ☺☺☺☺
Delicate (Õrn materjal)	2,0 kg	Soovitatud õrnadele materjalidele nagu viskoos, kunstsiid, akrüül ja nende segud. / ☺☺☺☺
Wool (Vill)  	1,0 kg	Kuivatab õrnalt masin- ja käsitsi pestavad villased riided. Kui programm on lõppenud, eemaldage esemed koheselt.
Silk (Siid) 	0,5 kg	Säilitab õrnade masina- ja käsitsi pestavate siidiriiete kuju, vähendades õrna sooja õhu ja pehmete liigutuste abil kortsude teket. / ☺☺☺☺
Sportswear (Spordiriided)	4,0 kg	Kuivatab üldisi sünteetilisest kiududest, sealhulgas polüestrist, elastaani segudest ja polüamiidist valmistatud spordirõivaid. / ☺☺☺☺
Down Jacket (Sulejope) 	2,0 kg	Automaatne programm, mis kuivatab hoolikalt isegi sulgede, udusulgede või sünteetilise täidisega jopede sisemise isolatsiooni. Säilitab rõiva välimuse ja termilise funktsionaalsuse / ☺☺☺☺
Outdoor 	2,0 kg	Säilitab tehnilisest tekstiilist õuekanga funktsionaalsuse ja taastab vettühlgavuse veekindlatel jopedel ja eemaldatava voodriga shell-jakkidel (mis sobivad trummelkuivatis kuivatamiseks). / ☺☺☺☺

Programm	Pesu kogus 1)	Omadused / kanga tüüp ²⁾
Hygiene (Hügieen) 	5,0 kg	Kuivatab ja desinfitseerib teie rõivad ja muud esemed, hoides temperatuuri vajaliku aja jooksul üle 60 °C, eemaldades 99,9% bakteritest ja viirustest ⁵⁾ . Märkus: Seda tsükli saab kasutada ainult niisketele esemetele. Ei sobi õrnadele kangastele. 
Bedlinen (Voodilinat) XL	4,5 kg	Kuivatab korraga kuni kolm voodipesukomplekti. Vähendab suurte esemete keerumist ja sassinemist, et iga voodipesu kuivaks ühtlaselt ilma märgade laikudeta. 

1) Maksimumkaal kuiva pesu korral.

2) Kangatähise tähenduse kohta vt jaotist *VIHJEID JA NÄPUNÄITEID: Pesu ettevalmistamine*.

3) See on võrdlusprogramm, mida kasutatakse ELi ökodisaini ja energiamärgise eeskirjadele vastavuse hindamiseks, ELi komisjoni määrus (EU) 2023/2533 ja määrus (EU) 2023/2534. Selle programmiga on võimalik kuivatada puuvillast pesu alates 60% pesu algniiskusesisaldusest kuni pesu lõpliku niiskusesisalduseni 0%.

4) Eco programm on ekvivalentne „ Cottons (Puuvillane) Eco programmile, mis on "Puuvillase standardprogramm" vastavalt komisjoni määrusele (EL) nr 392/2012. Sobib tavalise märja puuvillase pesu kuivatamiseks.

5) Katsetatud Candida albicansi, MS2 Bacteriophage ja Escherichia coli suhtes väliskatsesega, mille viis 2021. aastal läbi Swisstatet Testmaterialien AG (katsearuanne nr 20212038).

6.1 Woolmark Wool Care – sinine



Selle pesumasina villapesu on testitud ja see on saanud The Woolmark Company heakskiidu, millega lubatakse pesta villaseid "käsitsipesu" tähisega tooteid tingimusel, et esemeid pestakse käesoleva masina tootja soovitude kohaselt. Järgige hooldussildil olevaid muid pesemist käsitlevaid juhiseid. M2140
Woolmarki sümbol on sertifitseerimistähis paljudes riikides.

7. VALIKUD

7.1 Extra Antcrease (Kortsumisvastane)

Pikendab kuivatustsükli lõpus kortsumisvastast faasi 30, 60, 90 minuti või 2 tunni võrra. See funktsioon vähendab kortsumist. Kortsumisvastase faasi ajal võib pesu masinast eemaldada.

7.2 Dryness Level (Kuivus)

See funktsioon aitab pesu kuivustaset suurendada. Saadaval on 3 valikut:

-  Extra Dry (Eriti kuiv)
-  Cupboard (Kapikuiv)
-  Iron Dry (Triikimiskuiv)

Lõpliku jääniiskuse taseme reguleerimine

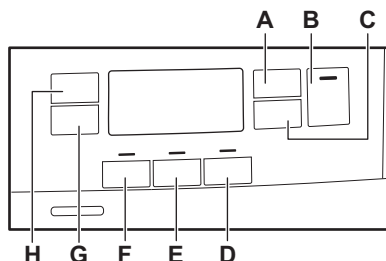

See võib osutada vajalikuks, kuna kuivuse tulemusi mõjutavad paljud tingimused, nt. vee tüüp, toitepinge või ümbritseva õhu temperatuur jne.

KUIDAS SAAVUTADA IDEAALENE KUIVATAMINE:

1. Proovige reguleerida kuivuse taseme valikuid (vt ülaltoodud valikut *Kuivuse tase*).
2. Kui soovite pesu kuivuse tulemusi veelgi parandada, saate muuta kuivuse vaikeseadet (vt allpool). See reguleerimine toimib enamiku programmide puhul, välja arvatud programmid **Eco**, **Wool (Vill)**, **Duvet (Tekk)**, **Down Jacket (Sulejope)**, **Refresh (Värskendus)**, kui need on masinas saadaval.



Iga kord, kui te sisenete režiimi "Pesu jääniiskuse taseme reguleerimine", läheb viimati määratud jääniiskuse väärtus järgmisele tasemele (nt viimati valitud - 2 - muutub väärtuseks - 1 -).

Jääniiskuse vaikesetaste muutmiseks:

1. Vajutage sisse/välja-nuppu, et seade käivitada.
2. Kasutage mis tahes programmi seadistamiseks programmi nuppu.
3. Oodake umbes 8 sekundit.
4. Vajutage ja hoidke samaaegselt nuppe (F) ja (E).

Süttib üks järgmistest indikaatoritest:

- - 0 - maksimaalne kuivus

- - 1 - kuivem pesu

- - 2 - tavaline kuiv pesu

5. Vajutage ja hoidke uuesti nuppe (F) ja (E) uuesti, kuni süttib õige taseme indikaator.



Kui ekraan naaseb tagasi tavarežiimi (kuvatakse valitud programmi aeg alates 2. sammust), siis vajutage jääniiskuse taseme valimisel uuesti nuppe (F) ja (E), et siseneda režiimi "Pesu jääniiskuse reguleerimine" (eelnevalt seadistatud olemasolev jääniiskuse tase läheb uuele väärtusele).

6. Jääniiskuse valitud tasemega nõustumiseks oodake 5 sekundit ja ekraan naaseb tavarežiimi.

Kuivuse tase	Ekraanisümbol
- 0 - maksimaalne kuivus	+ []
- 1 - kuivem pesu	+ []
- 2 - tavaline kuiv pesu	[]

7.3 Time Dry (Aeg)

Saate seada programmi kestuse minimaalselt 10 minutit kuni maksimaalselt 2 tundi. Nõutav kestus sõltub seadmes olevast pesukogusest.



Väikeste pesukoguste või üksikute esemete pesemiseks soovitame kasutada lühiajalisi pesuprogramme.

KUIVATUSE SOOVITUSED

kuni 10 min	jaheda õhu kasutamine (ilma kuumutita).
10 - 40 min	täiendav kuivatus pärast eelmist kuivatustsüklit.
>40 min	väiksema, kuni 4 kg pesukoguse täiskuiatus, kõrgeid pöörded (>1200 p/min).

7.4 Time Dry (Aeg)-valik programmiga Wool (Vill)

See valik sobib programmiga Wool (Vill), et reguleerida lõplikku kuivustaset.















7.5 Extra Silent (Eriti vaikne)

Seade töötab madalal müratasemel, ilma et see mõjutaks kuivatamise kvaliteeti. Seade töötab aeglaselt ja tsükli aeg on pikem.

7.6 Reverse Plus (Suunavahetus)

Suurendage trumli pöörete vaheldamissagedust, et hoida ära pesu

7.8 Funktsioonide tabel

Programm1)	 Dryness Level (Kuivus)			 Extra Anticrease (Kortsumisvastane)	 Refresh (Värskendus)	 Reverse Plus (Suunavahetus)	 Extra Silent (Eriti vaikne)	 Time Dry (Aeg)
								
Eco		■		■				
MixCare (Kiir-segapesu) XL	■	■		■		■		■
Cottons (Puu villane)	■	■	■	■	■	■	■	■
Synthetics (Tehiskiud)	■	■	■	■	■	■	■	■
Delicate (Õrn materjal)		■		■				
Wool (Vill)  								■ 2)
Silk (Siid) 		■		■				
Sportswear (Spordiriided)		■		■				
Down Jacket (Sulejope) 	■	■		■				
Outdoor 		■		■				
Hygiene (Hügieen) 	■			■				

sõlmeminekut. Ühtlasema kuivatustulemuse saamiseks ja kortside vähendamiseks. Soovitatav suurte ja pikkade esemete puhul (nt linad, pikad püksid, pikad kleidid).

7.7 Refresh (Värskendus)

Kapis seisnud esemete värskendamine. Maksimumkogus ei tohi ületada 1 kg.

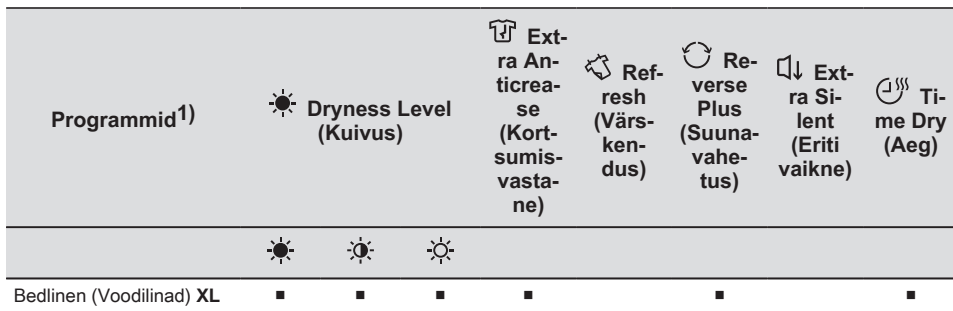

1) Koos programmiga võite valida ühe või mitu funktsiooni. Nende aktiveerimiseks või tühistamiseks vajutage puutenuppu.

2) Vt jaotist FUNKTSIOONID: Kuivatusaeg programmiga Vill

8. SEADED

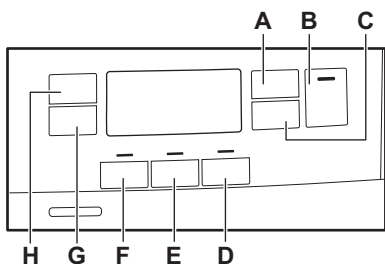

- A. Time Dry (Aeg) puutenupp
- B. Start/Pause (Start/paus) puutenupp
- C. Delay Start (Viivitus) puutenupp
- D. Extra Silent (Eriti vaikne) puutenupp
- E. Reverse Plus (Suunavaetus) puutenupp
- F. Refresh (Värskendus) puutenupp
- G. Extra Anticrease (Kortsumisvastane) puutenupp
- H. Dryness Level (Kuivus) puutenupp

8.1 Lapseluku funktsioon

See valik takistab lastel seadmega programmi töötamise ajal mängimist. Puutenupp on lukustatud.

Ainult sisse/välja nupp on kasutatav.

Lapseluku aktiveerimine:

1. Seadme sisselülitamiseks vajutage sisse/välja-nuppu.
2. Vajutage ja hoidke mõni sekund puutenuppu (D).

Lapseluku indikaator süttib.



Lapseluku on võimalik välja lülitada programmi töötamise ajal. Vajutage ja hoidke samu puutenuppe all, kuni lapseluku indikaator kustub. Lapseluku funktsiooni ei saa valida 8 sekundi jooksul pärast seadme sisselülitamist.

8.2 Veemahuti indikaator

Vaikimisi on veepaagi indikaator sisse lülitatud. See süttib, kui programm saab läbi või siis, kui veepaaki tuleb tühjendada.



Kui tühjenduskomplekt (lisatarvik) on paigaldatud, tühjendab seade veeveepaagist automaatselt. Sel juhul on soovitatav veepaagi indikaator välja lülitada.

Veemahuti indikaatori väljalülitamine:

1. Vajutage sisse/välja-nuppu, et seade käivitada.

2. Oodake umbes 8 sekundit.
3. Vajutage ja hoidke samaaegselt nuppe **(H)** ja **(G)**. Ekraanil kuvatakse "Off" (väljas) ja veemahuti indikaator lülitatakse välja. Ekraan lülitub tavalisse režiimi 5 sekundi pärast.



Veemahuti indikaatori uuesti aktiveerimiseks järgige uuesti ülaltoodud protseduuri. Ekraanil kuvatakse "On" (sees) ja veemahuti indikaator lülitatakse sisse.

8.3 Signaal sees/väljas

Helisignaalide väljalülitamiseks või aktiveerimiseks vajutage ja hoidke samaaegselt umbes 2 sekundit puutenuppe **(D)** ja **(C)**.

8.4 Töötundide loendur

See funktsioon annab võimaluse kuvada seadme kogu tööaja tundides, mida hakatakse lugema selle esmakordsest sisselülitamisest. Kuvatakse tsüklite tegelik tööaeg (ei sisalda pause ega viitkävitusaga).

Selle väärtuse visualiseerimiseks toimige järgmiselt.

1. Lülitage seade sisse, vajutades **Sees/ Väljas** nuppu.
2. Vajutage ja hoidke **F** ja **D** nuppe mõned sekundid all.

3. 3 sekundi pärast kuvatakse ekraanil seadme töötunnid kokku: nt kui tööaeg on **1276** tundi, kuvatakse ekraanil tekst **Hr 2** sekundiks, seejärel **12 2** sekundiks, millele järgneb **76**. See väärtus kuvatakse korraga kahekohalise jadana: kaks esimest numbrit tähistavad tuhandeid ja sadu, kaks teist numbrit kümneid ja ühikuid.

Sellest režiimist väljumiseks vajutage mis tahes nuppu, keerake valikunuppu või lülitage seade välja.

8.5 Tehasesätted

See funktsioon võimaldab taastada tehase vaikeseaded. Salvestatud valikud ja töörežiimid lähtestatakse.

Selle valiku **aktiveerimiseks** järgige alltoodud samme.

1. Lülitage seade sisse, vajutades **Sees/ Väljas** nuppu.
2. Oodake umbes 8 sekundit.
3. Vajutage ja hoidke **E** ja **D** nuppe mõned sekundid all.
4. Seade kinnitab toimingut, kuvades – – –.



Kui protseduur ei toimi (see võib olla tingitud ajalõpust või valest klahvikombinatsioonist), lülitage seade välja ja korra järjestust algusest peale.

9. ENNE ESMAKORDSET KASUTAMIST



Trumli tagumised lukud eemaldatakse automaatselt kuivati esmakordsel sisselülitamisel. Kosta võib mõningaid helisid.

Tagumiste trumlikukkude avamiseks:

1. Lülitage seade sisse.
 2. Valige programm.
 3. Vajutage nuppu Start/paus.
- Trummel hakkab pöörlema. Tagumised trumlielukud lülituvad automaatselt välja.

Enne seadme kasutamist riiete kuivatamiseks:

- Puhastage trummelkuivatit niiske lapiga.
- Käivitage 1-tunnine programm niiske pesuga.



Võimalik, et kuivatustsükli alguses (esimesed 3–5 min) on müratase veidi kõrgem. Seda põhjustab kompressori käivitumine. See on tavaline kompressoriga seadmete, näiteks külmikute või sügavkülmikute puhul.

9.1 Ebaharilik lõhn

Seade on tihedalt pakitud.

Kui olete seadme lahti pakkinud, võite tunda ebaharilikku lõhna. Uute seadmete puhul on see tavaline.

Seadme valmistamisel on kasutatud erinevat tüüpi materjale, mis koos võivad tekitada ebaharilikku lõhna.

Kasutamisel ja pärast mõningaid kuivatustsükleid see lõhn ajapikku kaob.

9.2 Helid



Kuivatustsükli ajal võivad seadmest kostuda erinevad helid. Need kuuluvad tavapärase töö juurde.

Töötav kompressor.

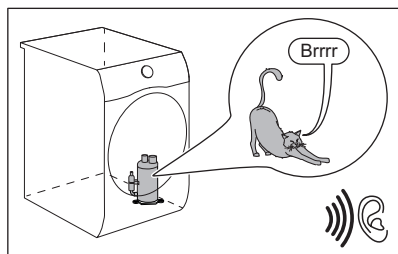

Pöörlev trummel.

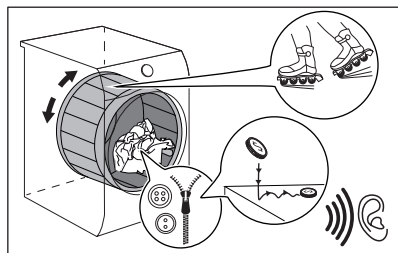

Töötavad ventilaatorid.

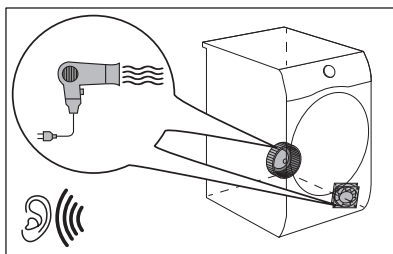

Töötav pump ja kondenseerumine paaki.

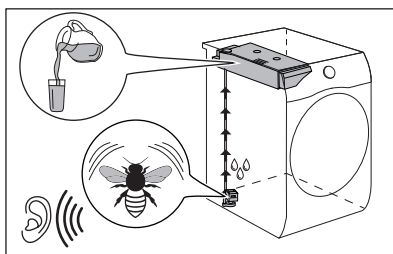

10. IGAPÄEVANE KASUTAMINE

10.1 Programmi käivitamine ilma viitkäivitusega

1. Valmistage pesu ette ja laadige masinasse.

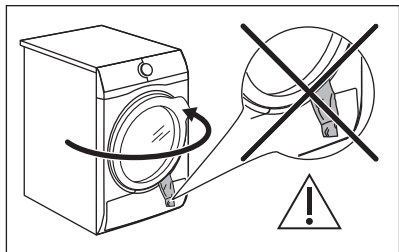

⚠ ETTEVAATUST!

Veenduge, et ukse sulgemisel ei jääks pesu seadme ukse ja kummist tihendi vahele.

2. Vajutage sisse/välja-nuppu, et seade käivitada.
3. Määrake õige programm ja lisavalikud vastavalt pesu liigile.

Ekraan näitab programmi kestust.



Tegelik kuivatusaeg sõltub pesu tüübist (kogusest ja materjalist), ruumi temperatuurist ja pesu niiskustasemest pärast tsentrifuugimist.

4. Vajutage puutenuppu Start/Pause (Start/paus).
Programm käivitub.

10.2 Programmi käivitamine viitkäivitusega

1. Määrake õige programm ja lisavalikud vastavalt pesu liigile.
2. Vajutage viitkäivituse nuppu korduvalt, kuni ekraanil kuvatakse soovitud viivitus.



Võimaldab programmi algust edasi lükata minimaalselt 1 tunnist maksimaalselt 20 tunnini.

3. Vajutage puutenuppu Start/Pause (Start/paus).

Ekraanil kuvatakse viitkäivituse tagasilööendus.

Kui pöördlööendus on lõppenud, käivitub programm.

10.3 Programmi muutmine







1. Vajutage seadme väljalülitamiseks sisse/välja-nuppu.
2. Vajutage sisse/välja-nuppu, et seade käivitada.
3. Valige programm.

Teise võimalusena:

1. Keerake valikunupp asendisse ● "Lähtesta".
2. Oodake 1 sekund. Ekraanil kuvatakse — — —.
3. Valige programm.

10.4 Programmi lõpus







Kui programm on lõppenud:

- Kostub katkendlik helisignaal.
- Näidikul kuvatakse  :  
- Indikaator  on sees.
- Indikaatorid  Filter ja  Paak võivad põlema hakata.
- Indikaator Start/Pause (Start/paus) põleb. Seade jätkab tööd kortsumisvastase kaitse tsüklis veel umbes 30 minutit või rohkem, kui on valitud Extra Anticrease (Kortsumisvastane) (vt jaotist *Valik - Extra Anticrease (Kortsumisvastane)*).

Kortsumisvastane faas vähendab kortsumist.

Pesu võib eemaldada ka enne kortsumisvastase faasi lõppemist. Paremate tulemuste saavutamiseks soovime pesu eemaldada veidi enne faasi lõppu.

Kui kortsumisvastane faas on lõppenud:

- Ekraanil kuvatakse jätkuvalt  :   .
- Indikaator  on väljas.
- Indikaatorid  Filter ja  Paak jäävad põlema.
- Start/Pause (Start/paus) indikaator kustub.

1. Vajutage seadme väljalülitamiseks sisse/ välja-nuppu.
2. Avage seadme uks.
3. Võtke pesu välja.
4. Sulgege seadme uks.

Kehvade kuivatustulemuste võimalikud põhjused:

- Vaikimisi valitud kuivusaste pole piisav. Vt ptk **FUNKTSIOONID: Kuivuse tase – soovitud jääkniskuse taseme reguleerimine**
- Ruumi temperatuur on liiga madal või liiga kõrge. Optimaalne ruumi temperatuur on 18°–25°C.



Pärast programmi lõppemist puhastage alati filter ja tühjendage veemahuti.



Niiskuse vältimiseks jätke uks pärast iga tsüklit veidi lahti.

10.5 Madala energiatarbega režiim

Energiatarbimise vähendamiseks lülitab funktsioon seadme automaatselt välja:

- 5 minuti pärast, kui te programmi ei käivita.
- 5 minutit pärast programmi või kortsumisvastase tsükli lõppu.



Aega on lühendatud 30 sekundini, kui valikunupp on asendis ● "Lähtesta".



Kui seade läheb madala energiatarbega režiimi, lülituvad ekraan ja ikoonid välja. Saate selle uuesti aktiveerida, vajutades sisse/välja nuppu.

11. VIHJEID JA NÄPUNÄITEID

11.1 Pesu ettevalmistamine



Trumli laadimine vastavate programmide jaoks näidatud maksimaalse mahtuvuseni aitab kaasa energiasäästule.







Sageli on riided pärast pesutsüklit sõlmes ja keerdunud. Sõlmes ja keerdus riided ei saa korralikult kuivada. Korraliku õhuvoo ja ühtlaste kuivatustulemuste tagamiseks on soovitatav riideid enne trumliisse panekut raputada ja panna sisse ükshaaval.

Tõhusa kuivatamise tagamiseks:

- Sulgege tõmbelukud.
- Sulgege tekikottide kinnitused.
- Ärge jätke lipse või paelu lahti (nt põllepaelad). Enne programmi alustamist siduge need kokku.

- Eemaldage taskutest kõik esemed.
- Pöörake ümber riided, millel on puuvillane vooder. Puuvillane pool peab jääma väljapoole.
- Valige alati programm, mis sobib pesu tüübile.
- Ärge pange kokku heledaid ja tumedaid esemeid.
- Kokkutõmbumise vähendamiseks kasutage puuvillastele, venivatele või kootud esemetele mõeldud programme.
- Ärge ületage maksimaalset lubatud pesukogust; vt infot programmide jaotises või ekraanil.
- Kuivatage ainult sellist pesu, mis sobib trummelkuivatisse. Vaadake esemete kangasilti.
- Ärge kuivatage koos väikseid ja suuri esemeid. Väikesed esemed võivad suurte sisse kinni jääda ja mitte ära kuivada.
- Enne trummelkuivatisse panekut raputage suured esemed lahti. Nii ei jää riided pärast kuivatustsüklit seest niiskeks.



Kangasilt	Kirjeldus
	Pesu sobib trummelkuivatamiseks.
	Pesu sobib trummelkuivatamiseks kõrgematel temperatuuridel.
	Pesu sobib trummelkuivatamiseks ainult madalatel temperatuuridel.
	Pesu ei sobi trummelkuivatamiseks.

12. PUHASTUS JA HOOLDUS

12.1 Regulaarne puhastamine

Regulaarne puhastamine aitab teie seadme eluiga pikendada.

Regulaarse puhastamise näitlik kava:

filtri puhastamine	Kui  indikaator vilgub.
Tühjendage veemahuti	Kui  indikaator vilgub.
Puhastage soojusvaheti	Kui  indikaator vilgub.
Trumli puhastamine	Iga kahe kuu tagant
Puhastage juhtpaneel ja korpus	Iga kahe kuu tagant
Puhastage õhuvoolu pilud	Iga kahe kuu tagant

Kui seadet pikemat aega ei kasutata, eemaldage seade vooluvõrgust.

Järgnevalt kirjeldatakse kõigi osade puhastamist.

12.2 Eemaldage kõrvalised esemed



Vaadake, et taskud oleksid tühjad ja kõik lahtised elemendid oleks enne tsükli käivitamist kinnitatud. Vaadake jaotist "Pesu ettevalmistamine".

Eemaldage pärast kuivatustsükli trumlist kõik kõrvalised esemed (nt metallklambrid, nõõbid, mündid jne).

12.3 filtri puhastamine

Pärast iga tsükli süttib filtri indikaator  ning filter tuleb puhastada.



Kuivatustsükli ajal kogunevad filtrisse ebemed.



Parimate kuivatustulemuste saamiseks puhastage filtrit regulaarselt. Ummistunud filter muudab kuivatustsükli pikemaks ja suurendab energiatarbimist. Puhastage filtrit käega. Vajadusel kasutage tolmuimejat.



ETTEVAATUST!

Filtrite puhastamisel tuleks kiud visata prügikasti, mitte lasta kanalisatsiooni, et vältida mikroplasti levikut kasutatud veesüsteemi kaudu.

1. Avage uks. Tõmmake filter üles.

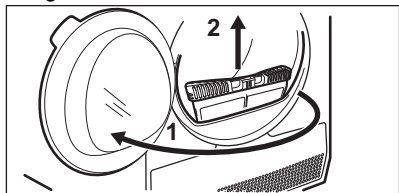

2. Filtri avamiseks vajutage haagile.

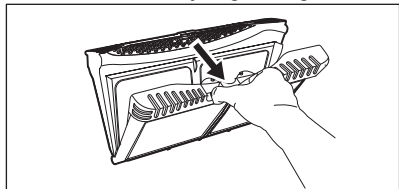

3. Eemaldage ebemed käega filtri mõlemast sisemisest osast.

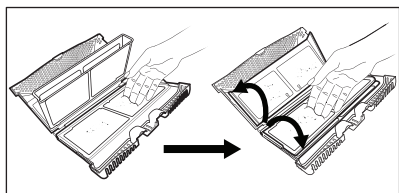

Visake ebemed prügikasti.

4. Vajadusel puhastage filtrit tolmuimejaga. Sulgege filter.
5. Vajadusel eemaldage ebemed ka filtripesast ja tihendilt. Võite kasutada tolmuimejat. Asetage filter tagasi filtripesasse.

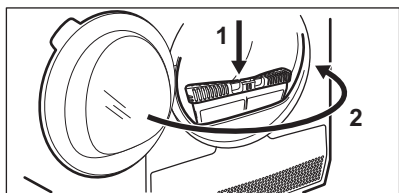
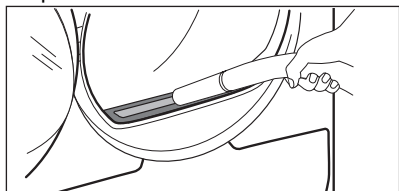

12.4 Veemahuti tühjendamine

Tühjendage kondensvee mahuti iga kuivatustsükli lõpus.

Kui kondensvee mahuti on täis, peatub programm automaatselt. Ekraanil süttib veemahuti sümbol, mis näitab, et veemahuti tuleb tühjendada.

Veemahuti tühjendamiseks:

1. Tõmmake kondensvee mahuti välja, hoides seda horisontaalselt.

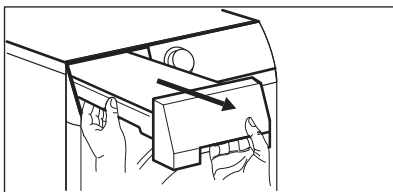

2. Tõmmake plastist ühendusdetail välja ja kallake veemahuti kraanikaussi või kuhugi mujale tühjaks.

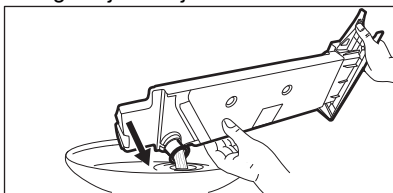

3. Lükake plastist ühendusdetail tagasi sisse ja asetage veemahuti tagasi oma kohale.

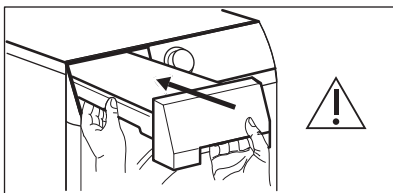

4. Programmi jätkamiseks vajutage Star./Paus nuppu.

12.5 Kondensaatori puhastamine

Kui ekraanil vilgub kondensaatori sümbol, kontrollige kondensaatorit ja vastavat sektsiooni. Vajadusel puhastage. Kontrollida tuleks vähemalt kord 6 kuu jooksul.

⚠ HOIATUS!

Ärge puudutage metallpinda paljaste kätega. Vigastusoht. Kandke kaitsekindaid. Puhastage ettevaatlikult, et metallpinda mitte kahjustada.

⚠ HOIATUS!

Ärge kasutage kondensaatorist ebemete eemaldamiseks kõva lisatarvikuga tolmuimejat, see võib kahjustada kondensaatori ribisid, mis võib vähendada seadme jõudlust ja põhjustada pikema kuivamisaja.

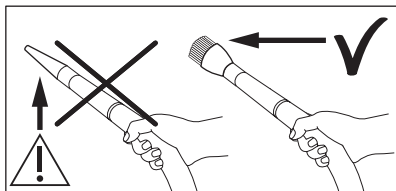

Kontrollimiseks:

1. Avage uks. Tõmmake filter üles.

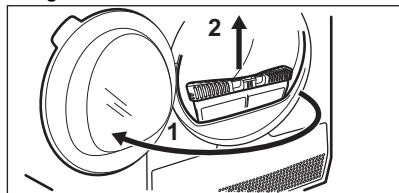

2. Avage kondensaatori kate.

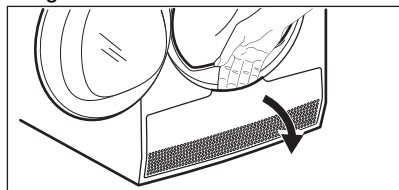

3. Kondensaatori kaane avamiseks keerake hoobasid ja keerake kondensaatori kaas alla.

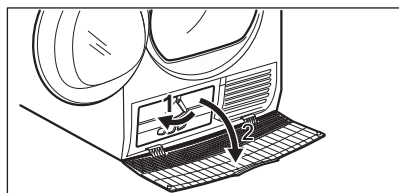

4. Vajadusel eemaldage kondensaatori ja selle sektsiooni ümber ebemed. Võite kasutada harja otsikuga tolmuimejat.

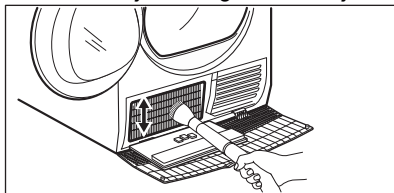

5. Sulgege kondensaatori kaas.

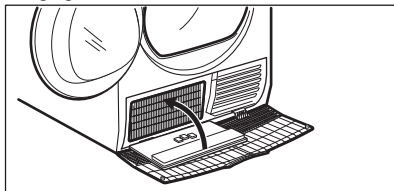

6. Keerake hoobasid, kuni kaas kohale lukustub.

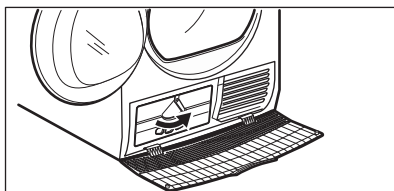

7. Asetage filter tagasi.

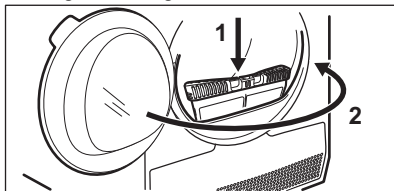

12.6 Trumli puhastamine

⚠ HOIATUS!

Enne puhastamist eemaldage seade vooluvõrgust.

Trumli sisepinna ja trumli ribide puhastamiseks kasutage tavalist neutraalset pesuvahendit. Kuivatage puhastatud pinnad pehme lapiga.

ETTEVAATUST!

Trumli puhastamiseks ei tohi kasutada abrasiivseid ega terasvillast vahendeid.

12.7 Juhtpaneeli ja korpuse puhastamine

Juhtpaneeli ja korpuse puhastamiseks kasutage tavalist neutraalset pesuvahendit.

Puhastamiseks kasutage niisket lappi. Kuivatage puhastatud pinnad pehme lapiga.

ETTEVAATUST!

Ärge kasutage mööblipuhastusvahendeid ega pinda kriimustada võivaid puhastusvahendeid.

12.8 Õhuavade puhastamine

Õhuvahedest tolmu eemaldamiseks kasutage tolmuimejat.

13. VEAOTSING

HOIATUS!

Vt ohutust käsitlevaid peatükke.

13.1 Veakoodid

Seade ei käivitu või peatub töötamise käigus.

Püüdke esmalt leida probleemile lahendus (vt tabelit). Kui probleem püsib, pöörduge hoolduskeskusse.

HOIATUS!

Eemaldage seade vooluvõrgust enne mistahes kontrollimise läbiviimist.

Suurema probleemi puhul kõlab helisignaal ning ekraanil kuvatakse veakood ja nupp

▶|| Start/Pause (Start/paus) võib pidevalt vilkuda:

Veakoodid	Võimalik põhjus	Kõrvaldamise abinõu
E50	Seadme mootori ülekoormus. Pesukogus on liiga suur või pesu on trumliis kinni.	Programm ei jõudnud lõpule. Võtke pesu masinast välja, valige programm ja käivitage tsükkel uuesti.
E90 või E91	Sisemine tõrge. Elektrooniliste osade ja seadme vahel puudub ühendus.	Programm ei lõppenud õigesti või seadme töö peatati liiga vara. Lülitage seade uuesti välja ja sisse. Kui veakood kuvatakse uuesti, pöörduge volitatud hoolduskeskusse.
EH0	Elektrivarustus on kõikuv.	Kui seadme näidikul kuvatakse EH0 , siis oodake elektrivarustuse stabiliseerumist ja seejärel vajutage käivitusnuppu. Kui seade katkestab tsükli ilma mistahes märguandeta, vajutage tsükli käivitusnuppu. Kui hoiatus kordub, kontrollige toitejuhet/pistikupespa terviklikkust või elektritoite olemasolu.

Kui ekraanil on teised veakoodid, lülitage seade välja ja seejärel uuesti sisse. Kui probleem ei kao, pöörduge volitatud hoolduskeskusse.

Kui tegemist on mõne muu trummelkuivati probleemiga, otsige võimalikke lahendusi alltoodud tabelist.

13.2 Tõrkeotsing

Probleem	Võimalik lahendus
Ei saa seadet aktiveerida.	Veenduge, et toitepistik on seinakontakti ühendatud. Kontrollige kaitsmeid kaitsekilbis (kodune elektrivõrk).
Programm ei käivitu.	Vajutage nuppu Start/Pause (Start/paus). Veenduge, et masina luuk on suletud.
Seadme uks ei sulgu.	Veenduge, et filter on õigesti paigaldatud. Veenduge, et pesu ei ole seadme ukse ja kummist tihendi vahele kinni jäänud.
Seade peatub töötamise ajal.	Veenduge, et veemahuti on tühi. Programmi käivitamiseks vajutage nuppu Start/Pause (Start/paus). Pesukogus on liiga väike, lisage pesu või kasutage programmi Time Drying (Aegkuivatus).
Tsüklil kestab liiga kaua või kuivatustulemused pole rahuldavad. ¹⁾	Veenduge et pesu kogus on programmi kestusega kooskõlas. Veenduge, et filter on puhas. Pesu on liiga märg. Tsentrifuugige pesu masinas veel kord. Jälgige, et toatemperatuur oleks üle +5°C ja alla +35°C. Optimaalne toatemperatuur on vahemikus 18°C kuni 25°C. Valige Time Drying (Aegkuivatus) või Extra Dry (Eriti kuiv) programm. ²⁾
Näidikul kuvatakse — — —.	Kui soovite seada uut programmi, lülitage seade välja ja sisse. Veenduge, et tehtud valikud sobivad programmiga.

1) Maksimaalselt 5 tunni pärast peatub programm automaatselt.

2) Võib juhtuda, et suurte esemete (nt voodilinade) kuivatamisel jääb mõni koht niiskeks.

Pesu- ja kuivatustulemused ei vasta ootustele

- Valitud programm oli vale.
- Filter on ummistunud.
- Soojusvaheti on ummistunud.
- Seadmes on liiga palju pesu.
- Trummel on määrdunud.
- Juhtivusanduri vale seadistus (Parema seadistuse saamiseks vt peatükki

"VALIKUD: Kuivuse tase – sihtlõppniiskuse reguleerimine").

- Õhuvoolu pilud on ummistunud.
- Toatemperatuur on liiga kõrge või liiga madal (optimaalne toatemperatuur on 18 °C kuni 25 °C)

14. TARBIMISVÄÄRTUSED

14.1 Sissejuhatus



Kasutusjuhendis on kaks erinevat viidet ELi energiamärgise ja ökodisaini määrustele.

- Määrus (EU) 932/2012 ja määrus (EL) 392/2012, mis kehtivad kuni 30. juunini 2025 ja on seotud energiatõhususe klassidega alates **A+++** kuni **D**.
- Määrus (EL) 2023/2534 kehtib alates 1. juulist 2025 ja on seotud energiatõhususe klassidega alates **A** kuni **G**.



Seadme energiamärgisel olevalt QR-koodilt leiate veebilingi teabele, mis on seotud selle seadme jõudlusele vastavalt EL EPREL-i andmebaasis kirjeldatule. Hoidke energiamärgis alles koos kasutusjuhendiga ja kõigi muude dokumentidega, mis seadmega kaasnesid.

Sama teavet EPREL-is on võimalik leida ka aadressilt <https://eprel.ec.europa.eu>, kasutades mudeli nime ja tootenumbrit, mis on toodud andmesildil. Andmesildi täpse asukoha kohta leiate teavet jaotisest „Toote kirjeldus“.

14.2 Selgitus

kg	Pesu kogus.	p/min	Tsentrifugimine kiirusel
kWh	Energiaarve.		
hh:mm	lühendamiseks.		
%	Esialgne niiskus tsentrifuugimistsükli lõpus ja jääniiskus kuivatusprogrammi lõpus. Mida kiirem on tsentrifuugimine, seda suurem on tsentrifuugimise müra, kuid esialgne niiskus ja energiakulu pesu kuivatamisel on väiksemad.		

14.3 Vastavalt komisjoni määrusele (EU) 2023/2533, määrusele (EU) 2023/2534 ja määrusele (EU) 392/2012.



Alljärgnevad väärtused on saadud laboritingimustes vastavaid standardeid järgides. Erinevad parameetrid võivad andmeid muuta, näiteks: pesu kogus, pesu liik ja keskkonningimused. Pesu esialgne niiskusesisaldus, vee tüüp, toitepinge ja kui muudate programmi vaikeseadet, võivad samuti mõjutada energiakasutust, kuivatusprogrammi kestust ja lõplikku niiskusesisaldust.

Programm	Pesu kogus (kg)	Tsentri- fuugimine kiirusel (p/min)	Esialg- ne niis- kus (%)	Kuivatusaeg (h:mm)	Energiatarve (kWh)	Jääkniis- kus (%)
Eco 1) 2)	9,0	1000	60	3:19	1,68	0,0
Eco 1) 2)	4,5	1000	60	1:50	0,86	0,0

1) See on võrdlusprogramm, mida kasutatakse ELi ökodisaini ja energiamärgise eeskirjadele vastavuse hindamiseks, ELi komisjoni määrus (EU) 2023/2533 ja määrus (EU) 2023/2534. Selle programmiga on võimalik kuivatada puuvillast pesu alates 60% pesu algniiskusesisaldusest kuni pesu lõpliku niiskusesisalduseni 0%.

2) Eco programm on ekvivalentne „ Cottons (Puuvillane) Eco programmile, mis on "Puuvillase standardprogramm" vastavalt komisjoni määrusele (EL) nr 392/2012. Sobib tavalise märke puuvillase pesu kuivatamiseks.

Võimsustarve eri režiimides

Väljalülitatud režiimi energiatarve (W)	Ooterežiimi energiatarve (W)	Viitkäivitus (W)
0,05	0,05	4,00

Maksimaalne aeg väljas/ooterežiimi jõudmiseks on 15 minutit.

14.4 Tavalised programmid



Tegemist on ainult kaudsete väärtustega.

Programm	Pesu kogus (kg)	Tsentri- fuugimine kiirusel (p/min)	Esialg- ne niis- kus (%)	Kuivatusaeg (h:mm)	Energiatarve (kWh)	Jääkniis- kus (%)
Cottons (Puuvillane) Extra Dry (Eriti kuiv)	9,0	1000	60	4:07	2,07	-3,0
Cottons (Puuvillane) Extra Dry (Eriti kuiv)	4,5	1000	60	2:29	1,24	-3,0
Cottons (Puuvillane) Iron Dry (Triikimis- kuiv)	9,0	1000	60	2:16	1,19	12,0
Cottons (Puuvillane) Iron Dry (Triikimis- kuiv)	4,5	1000	60	1:30	0,78	12,0

Programm	Pesu kogus (kg)	Tsentrifuugimine kiirusel (p/min)	Esialgne niiskus (%)	Kuivatusaeg (h:mm)	Energiatarve (kWh)	Jääniiskus (%)
Synthetics (Tehiskiud) Extra Dry (Eriti kuiv)	4,0	1200	40	1:17	0,59	0,0
Synthetics (Tehiskiud) Cupboard (Kapi-kuiv)	4,0	1200	40	1:08	0,53	1,0
Synthetics (Tehiskiud) Iron Dry (Triikimis-kuiv)	4,0	1200	40	0:51	0,36	12,0
Wool (Vill)	1,0	1200	35	2:12	1,49	5,0

15. JÄÄTMEKÄITLUS

Sümboliga  tähistatud materjalid võib ringlusse suunata. Selleks viige pakendid vastavatesse konteineritesse. Aidake hoida keskkonda ja inimeste tervist ja suunake elektri- ja elektroonilised jäätmed ringlusse.

Ärge visake sümboliga  tähistatud

seadmeid muude majapidamisjäätmete hulka. Viige seade kohalikku ringluspunkti või pöörduge abi saamiseks kohalikku omavalitsusse.

electrolux.com

136207040-A-152024



CE