



**BOSCH**



Register your  
new device on  
MyBosch now and  
get free benefits:  
[bosch-home.com/  
welcome](https://bosch-home.com/welcome)

# Sušilica rublja

**WQG24591BY**

[hr] Korisnički priručnik i upute za instalaciju



**Dodatne informacije i objašnjenja možete pronaći na internetu.  
Skenirajte QR kôd na naslovnoj stranici.**



## Sadržaj

<b>1 Sigurnost .....</b>	<b>3</b>	10.2 Oznake na etiketama za nje- gu rublja .....	23
1.1 Opće napomene .....	3	<b>11 Osnovno rukovanje .....</b>	<b>23</b>
1.2 Namjenska uporaba .....	3	11.1 Uključivanje uređaja .....	23
1.3 Ograničenje kruga korisnika .....	3	11.2 Namještanje programa .....	23
1.4 Sigurno postavljanje .....	4	11.3 Otvaranje vrata .....	23
1.5 Sigurna uporaba .....	6	11.4 Stavljanje rublja .....	23
1.6 Sigurno čišćenje i održava- nje .....	8	11.5 Pokretanje programa .....	23
<b>2 Izbjegavanje materijalnih šte- ta .....</b>	<b>9</b>	11.6 Dodavanje rublja .....	24
<b>3 Zaštita okoliša i ušteda .....</b>	<b>9</b>	11.7 Prekid programa .....	24
3.1 Zbrinjavanje ambalaže u ot- pad .....	9	11.8 Vađenje rublja .....	24
3.2 Ušteda energije .....	9	11.9 Isključivanje uređaja .....	24
3.3 Način uštede energije .....	10	11.10 Filtar za niti .....	24
<b>4 Postavljanje i priključivanje .....</b>	<b>10</b>	11.11 Sakupljač kondenzata .....	25
4.1 Raspakiranje uređaja .....	10	<b>12 Stupanj sušenja .....</b>	<b>26</b>
4.2 Opseg isporuke .....	10	12.1 Promjena stupnja sušenja .....	26
4.3 Zahtjevi za mjesto postavlja- nja .....	10	12.2 Prilagođavanje stupnja suše- nja .....	27
4.4 Odvodno crijevo za vodu .....	11	<b>13 Zaštita za djecu .....</b>	<b>27</b>
4.5 Izravnavanje položaja uređa- ja .....	13	13.1 Aktiviranje zaštite za djecu .....	27
4.6 Električno priključivanje uređa- ja .....	13	13.2 Deaktiviranje zaštite za dje- cu .....	27
<b>5 Upoznavanje .....</b>	<b>14</b>	<b>14 Osnovne postavke .....</b>	<b>27</b>
5.1 Uređaj .....	14	14.1 Pregled osnovnih postavki .....	27
5.2 Upravljačka ploča .....	15	14.2 Promjena osnovnih postav- ki .....	28
<b>6 Zaslon .....</b>	<b>15</b>	<b>15 Čišćenje uređaja .....</b>	<b>28</b>
<b>7 Tipke .....</b>	<b>17</b>	15.1 Pripremanje čišćenja uređa- ja .....	28
<b>8 Programi .....</b>	<b>19</b>	15.2 Provođenje jednostavnog čiš- ćenja uređaja .....	28
8.1 Automatski programi .....	19	15.3 Provođenje intenzivnog čišće- nja uređaja .....	29
8.2 Vremenski programi .....	21	<b>16 Čišćenje i održavanje .....</b>	<b>30</b>
<b>9 Pribor .....</b>	<b>21</b>	16.1 Senzor vlage .....	30
<b>10 Rublje .....</b>	<b>22</b>	16.2 Filtar sakupljača kondenza- ta .....	30
10.1 Priprema rublja .....	22		

<b>17 Uklanjanje smetnji .....</b>	<b>31</b>	<b>19 Servisna služba .....</b>	<b>35</b>
<b>18 Transport, skladištenje i zbrinjavanje .....</b>	<b>34</b>	19.1 Proizvodni broj (E-Nr.) i tvornički broj (FD) .....	35
18.1 Zbrinjavanje starih uređaja u otpad .....	34	<b>20 Vrijednosti potrošnje .....</b>	<b>35</b>
		<b>21 Tehnički podaci .....</b>	<b>37</b>



## 1 Sigurnost

Pridržavajte se sljedećih sigurnosnih napomena.

### 1.1 Opće napomene



- Pažljivo pročitajte ove upute.
- Sačuvajte upute i informacije o proizvodu za kasniju uporabu ili za sljedećeg vlasnika.
- Uređaj ne priključujte ako je došlo do oštećenja pri transportu.

### 1.2 Namjenska uporaba

Uređaj upotrebljavajte samo:

- za sušenje i osvježavanje tkanina prikladnih za sušenje u sušilici i opranih u vodi.
- u privatnom kućanstvu i u zatvorenim prostorima kućnog okruženja
- do visine od 4000 m iznad nadmorske visine.

### 1.3 Ograničenje kruga korisnika

Djeca starija od 8 godina i osobe sa smanjenim fizičkim, osjetilnim ili mentalnim sposobnostima ili nedostatkom iskustva i/ili znanja smiju se koristiti ovim uređajem samo pod nadzorom ili ako su upućene u sigurno rukovanje uređajem te razumiju opasnosti koje mogu nastati uslijed korištenja uređajem.

Djeca se ne smiju igrati uređajem.

Djeca ne smiju čistiti uređaj i obavljati korisničko održavanje uređaja osim ako su pod nadzorom.

Djecu mlađu od 3 godine i kućne ljubimce držite na sigurnoj udaljenosti od uređaja.

## 1.4 Sigurno postavljanje

### **⚠ UPOZORENJE – Opasnost od strujnog udara!**

Nestručno postavljanje je opasno.

- ▶ Uređaj priključite i koristite samo prema podacima navedenim na označnoj pločici.
- ▶ Uređaj priključite samo preko propisno instalirane utičnice s uzemljenjem na strujnu mrežu s izmjeničnom strujom.
- ▶ Sustav zaštitnih vodiča kućne električne instalacije mora biti propisno instaliran. Instalacija mora imati dovoljni veliki presjek voda.
- ▶ Pri korištenju zaštitne strujne sklopke koristite samo tip sa znakom .
- ▶ Nikada ne uključujte uređaj pomoću vanjske sklopne naprave, npr. sata za vremensko uključivanje ili daljinskog upravljača.
- ▶ Nikada ne spajajte uređaj na strujni krug koji redovito uključuje i isključuje distributer električne energije.
- ▶ Kada je uređaj ugrađen, mrežni utikač mrežnog priključnog voda mora biti dostupan ili ako slobodan pristup nije moguć, u fiksno postavljenoj električnoj instalaciji potrebno je ugraditi rastavljač prema propisima za postavljanje.
- ▶ Pri postavljanju uređaja pazite na to da ne prignječite ili oštetite mrežni priključni vod.

Oštećena izolacija mrežnog priključnog voda predstavlja izvor opasnosti.

- ▶ Onemogućite kontakt mrežnog priključnog voda s izvorima topline ili vrućim dijelovima uređaja.
- ▶ Onemogućite kontakt mrežnog priključnog voda s oštrim vrhovima ili rubovima.
- ▶ Mrežni priključni vod nikada ne presavijajte te onemogućite svako prignječenje ili izmjene.

### **⚠ UPOZORENJE – Opasnost od požara!**

Uporaba produžnog mrežnog priključnog voda i nedopuštenih adaptera predstavlja izvor opasnosti.

- ▶ Nemojte upotrebljavati produžne kabele ili višestruke utičnice.
- ▶ Upotrebljavajte samo adaptore i mrežne priključne vodove koje je odobrio proizvođač.

- ▶ Ako je mrežni priključni vod prekratak i duži mrežni priključni vod nije raspoloživ, obratite se električaru i zatražite da prilagodi kućne instalacije.

### **⚠ UPOZORENJE – Opasnost od ozljede!**

Velika težina uređaja može pri podizanju dovesti do ozljeda.

- ▶ Nemojte sami podizati uređaj.

Ako se ovaj uređaj nestručno postavi u stup za pranje i sušenje, onda postavljeni uređaj može pasti.

- ▶ Sušilicu isključivo priključite spojnim slogom proizvođača sušilice na perilicu rublja . Neka druga metoda postavljanja nije dopuštena.

→ "Pribor", *Stranica 22*

- ▶ Ne postavljajte uređaj u stup za pranje i sušenje ako proizvođač sušilice nema u ponudi odgovarajući spojni slog.
- ▶ Ne postavljajte uređaje različitih proizvođača i različite dubine i širine u stup za pranje i sušenje.
- ▶ Ne postavljajte stup za pranje i sušenje na podest jer se uređaji mogu prevrnuti.

### **⚠ UPOZORENJE – Opasnost od gušenja!**

Djeca mogu navući ambalažni materijal preko glave ili se njime zamotati te se na taj način ugušiti.

- ▶ Ambalažni materijal držite podalje od djece.
- ▶ Djeci nikada ne dopuštajte igranje s ambalažnim materijalom.

### **⚠ OPREZ – Opasnost od ozljede!**

Uređaj može vibrirati ili se pomicati tijekom rada.

- ▶ Uređaj postavite na čist, ravan i čvrst pod.
- ▶ Uređaj izravnajte pomoću nožica uređaja i libele.

U slučaju nestručno položenih crijeva i mrežnih priključnih vodova postoji opasnost od spoticanja.

- ▶ Crijeva i mrežne priključne vodove polažite tako da ne postoji opasnost od spoticanja.

Ako uređaj pomičete držeći isturene dijelove, npr. vrata uređaja, ti dijelovi mogu se otrgnuti.

- ▶ Uređaj ne pomičite držeći isturene dijelove.

### **⚠ OPREZ – Opasnost od porezotina!**

Oštri rubovi na uređaju mogu uzrokovati posjekotine u slučaju do-  
dirivanja.

- ▶ Ne dodirujte oštre rubove na uređaju.
- ▶ Nosite zaštitne rukavice pri postavljanju i transportu uređaja.

## **1.5 Sigurna uporaba**

### **⚠ UPOZORENJE – Opasnost od strujnog udara!**

Oštećeni uređaj ili oštećeni mrežni priključni vod predstavljaju iz-  
vor opasnosti.

- ▶ Nikad nemojte upotrebljavati oštećen uređaj.
- ▶ Nikada ne povlačite za mrežni priključni vod kako biste isključili uređaj iz električne mreže. Uvijek izvucite mrežni utikač iz mrežnog priključnog voda.
- ▶ Ako je uređaj ili mrežni priključni vod oštećen, odmah izvucite mrežni utikač iz mrežnog priključnog voda ili isključite osigurač u ormariću s osiguračima.

▶ Nazovite servisnu službu. → *Stranica 35*

Prodor vlage može prouzročiti strujni udar.

- ▶ Uređaj upotrebljavajte samo u zatvorenim prostorima.
- ▶ Uređaj nikada ne izlažite vrućini ili vlazi.
- ▶ Za čišćenje uređaja ne upotrebljavajte parni, visokotlačni čistač, crijeva ili tuš.

### **⚠ UPOZORENJE – Opasnost od zdravstveno štetnog djelovanja!**

Djeca se mogu zatvoriti u uređaj i ugroziti svoje živote.

- ▶ Uređaj ne postavljajte iza vrata koja blokiraju ili sprječavaju otvaranje vrata uređaja.
- ▶ Na starim uređajima izvucite mrežni utikač iz mrežnog priključnog voda te potom prerežite mrežni priključni vod i uništite bravu na vratima uređaja tako da se vrata uređaja više ne mogu zatvoriti.

### **⚠ UPOZORENJE – Opasnost od gušenja!**

Djeca mogu udahnuti ili progutati sitne dijelove i na taj se način ugušiti.

- ▶ Sitne dijelove držite podalje od djece.
- ▶ Ne dopustite djeci igranje sa sitnim dijelovima.

**⚠ UPOZORENJE – Opasnost od eksplozije!**

Prašina ugljena ili sitna prašina u okruženju uređaja može uzrokovati eksploziju.

- ▶ Okruženje uređaja držite čistim tijekom rada.

**⚠ UPOZORENJE – Opasnost od trovanja !**

Kondenzat iz ovog uređaja nije pitka voda i u njemu se mogu nalaziti niti.

- ▶ Nemojte piti ili upotrebljavati kondenzat iz uređaja. Deterdženti i sredstva za njegu rublja mogu u slučaju gutanja uzrokovati trovanja.
- ▶ U slučaju slučajnog gutanja, odmah potražite savjet liječnika.
- ▶ Deterdžente i sredstva za njegu rublja čuvajte izvan dohvata djece.

**⚠ UPOZORENJE – Opasnost od požara!**

Rashladno sredstvo R290 u ovom uređaju je ekološki neškodljivo, ali je zapaljivo i pri kontaktu s otvorenom vatrom ili izvorima paljenja može se zapaliti.

- ▶ Otvorenu vatru i izvore paljenja držite podalje od uređaja.

**⚠ UPOZORENJE – Opasnost od eksplozije!**

Ostaci u filtru za niti mogu se zapaliti pri sušenju.

- ▶ Redovito očistite filter za niti.
- ▶ Lako zapaljivi predmeti, kao što su upaljači ili šibice, mogu se zapaliti pri sušenju.
- ▶ Prije sušenja izvadite sve lako zapaljive predmete iz džepova. Ako je neoprano rublje bilo u kontaktu s otapalima, uljem, voskom, odstranjivačem voska, bojom, masnoćom ili sredstvom za uklanjanje mrlja, moglo bi se zapaliti pri sušenju.
- ▶ Ne sušite neoprano rublje u ovom uređaju.
- ▶ Prije sušenja rublje temeljito operite u vrućoj vodi s deterdžentom.
- ▶ Ne koristite uređaj ako je rublje prije toga čišćeno industrijskim kemikalijama.

### **⚠ UPOZORENJE – Opasnost od požara!**

Rublje se ne može dovoljno ohladiti u slučaju prijevremenog prekida sušenja i može se zapaliti.

- ▶ Nemojte prijevremeno prekinuti program sušenja.
- ▶ U slučaju prijevremenog prekida sušenja odmah izvadite rublje i rasprostrite ga.

### **⚠ OPREZ – Opasnost od ozljede!**

Pri penjanju na uređaj pokrivna ploča može puknuti.

- ▶ Ne penjite se na uređaj.

Pri stavljanju ili podupiranju na otvorena vrata uređaj se može prevrnuti.

- ▶ Ne stavljajte ništa na vrata uređaja i ne podupirite ih.
- ▶ Ne odlažite predmete na vratima uređaja.

U slučaju dodira rotirajućeg bubnja možete ozlijediti ruke.

- ▶ Prije posezanja pričekajte da se bubanj zaustavi do kraja.

## **1.6 Sigurno čišćenje i održavanje**

### **⚠ UPOZORENJE – Opasnost od strujnog udara!**

Nestručni popravci su opasni.

- ▶ Nemojte tehnički modificirati uređaj ili svojstva uređaja.
- ▶ Popravke na uređaju smije vršiti samo obučeno stručno osoblje.
- ▶ Za popravak uređaja smiju se upotrebljavati samo originalni rezervni dijelovi.
- ▶ Ako je mrežni priključni vod ovog uređaja oštećen, kako bi se izbjegle opasnosti, može ga zamijeniti jedino proizvođač ili njegova servisna služba ili slična kvalificirana osoba.

Prodrla vlaga može uzrokovati strujni udar.

- ▶ Prije čišćenja izvucite mrežni utikač ili isključite osigurač u ormaricu s osiguračima.
- ▶ Za čišćenje uređaja ne upotrebljavajte parni, visokotlačni čistač, crijeva ili tuš.

### **⚠ UPOZORENJE – Opasnost od ozljede!**

Uporaba neoriginalnih rezervnih dijelova i neoriginalnog pribora je opasna.

- ▶ Upotrebljavajte samo originalne rezervne dijelove i originalni pribor proizvođača.

**⚠ UPOZORENJE – Opasnost od trovanja !**

Pri uporabi sredstava za čišćenje koja sadrže otapala mogu nastati otrovne pare.

- ▶ Ne upotrebljavajte sredstva za čišćenje koja sadrže otapala.

---

## 2 Izbjegavanje materijalnih šteta

**POZOR**

Pogrešno doziranje omekšivača, deterdženta, sredstva za njegu rublja i sredstva za čišćenje može utjecati na rad uređaja.

- ▶ Pridržavajte se preporuka za doziranje proizvođača.

Prekoračenje maksimalne količine rublja utječe na rad uređaja.

- ▶ Pridržavajte se maksimalne količine rublja za svaki program i nemojte je prekoračiti.

→ "Programi", *Stranica 19*

Pregrijavanje uređaja može utjecati na rad uređaja.

- ▶ Ventilacijski otvor na uređaju mora biti slobodan tijekom rada.
- ▶ Pobrinite se za dovoljno prozračivanje prostorije.

Ventilacijski otvor na uređaju može usisati lagane predmete, npr. vlasi i niti, tijekom rada što može utjecati na rad uređaja.

- ▶ Okruženje uređaja držite čistim tijekom rada.
- ▶ Lagane predmete držite podalje od uređaja.

Rad s nedostatnom, nepotpunom ili neispravnom zaštitom od niti (ovisno o izvedbi uređaja npr. filter za niti, sito za niti, flis filtra) može uzrokovati oštećenja na uređaju.

- ▶ Ne upotrebljavajte uređaj s nedostatnom, nepotpunom ili neispravnom zaštitom od niti.

Pjenasti materijali ili materijali koji sadrže pjenastu gumu bi se mogli deformirati ili rastopiti prilikom sušenja.

- ▶ Ne sušite rublje koje sadrži pjenaste materijale ili pjenastu gumu.
- Neprikladna sredstva za čišćenje mogu oštetiti površine uređaja.
- ▶ Nemojte upotrebljavati jaka ili abrazivna sredstva za čišćenje.
  - ▶ Nemojte upotrebljavati sredstva za čišćenje s velikim udjelom alkohola.
  - ▶ Nemojte upotrebljavati tvrde jastučice za ribanje ili spužve za čišćenje.
  - ▶ Uređaj čistite samo vodom i mekom vlažnom krpom.
  - ▶ U slučaju kontakta s uređajem odmah uklonite sve ostatke deterdženta, spreja ili druge ostatke.

---

## 3 Zaštita okoliša i ušteda

**3.1 Zbrinjavanje ambalaže u otpad**

Ambalažni materijali su ekološki neškodljivi i mogu se reciklirati.

- ▶ Pojedinačne sastavne dijelove zbrinite na otpad odvojene po vrstama.

**3.2 Ušteda energije**

Ako slijedite sljedeće upute, vaš će uređaj trošiti manje struje.

- Uređaj upotrebljavajte u dobro prozračenoj prostoriji i ventilacijski otvor na uređaju mora biti slobodan.

hr Postavljanje i priključivanje

- Rublje centrifugirajte u perilici rublja prije sušenja.
- Iskoristite maksimalnu količinu rublja programa kod svakog sušenja. Programi → *Stranica 19*
- Nemojte prekoračiti maksimalnu količinu rublja programa. Programi → *Stranica 19*
- Nakon sušenja očistite filtar za niti. → *"Čišćenje filtra za niti", Stranica 24*

### 3.3 Način uštede energije

Ako uređaj nećete koristiti kraće vrijeme, on će se prebaciti automatski u način uštede energije.

Način uštede energije možete završiti tako da ponovno koristite uređaj.

---

## 4 Postavljanje i priključivanje

### 4.1 Raspakiranje uređaja

#### POZOR

Preostali predmeti u bubnju, koji nisu predviđeni za rad u uređaju, mogu prouzročiti materijalne štete i oštećenja na uređaju.

- ▶ Prije rada uklonite ove predmete i isporučeni pribor iz bubnja.
1. Izvadite svu ambalažu i sve zaštitne omote iz uređaja. → *"Zbrinjavanje ambalaže u otpad", Stranica 9*
  2. Provjerite ima li vidljivih oštećenja na uređaju.
  3. Otvorite vrata. → *Stranica 23*
  4. Izvadite pribor iz bubnja.
  5. Zatvorite vrata.

### 4.2 Opseg isporuke

Nakon raspakiranja provjerite sve dijelove imaju li oštećenja nastala u transportu te je li isporuka potpuna.

#### POZOR

Rad uređaja s nepotpunim ili neispravnim priborom može utjecati na funkciju uređaja ili uzrokovati materijalne štete i oštećenja uređaja.

- ▶ Ne upotrebljavajte uređaj s nepotpunim ili neispravnim priborom.
- ▶ Zamijenite odgovarajući pribor prije rada uređaja. → *"Pribor", Stranica 21*

Opseg isporuke uključuje sljedeće:

- Sušilica rublja
- Popratni dokumenti
- Odvodno crijevo za vodu s priključnim adapterom, materijal za pričvršćivanje i koljeno → *Stranica 11*

### 4.3 Zahtjevi za mjesto postavljanja

Pridržavajte se napomena za mjesto postavljanja.

#### POZOR

Ako uređaj nagnete preko 40°, preostala voda u uređaju može isteći i uzrokovati materijalne štete.

- ▶ Oprezno nagnite uređaj.
- ▶ Transportirajte uređaj u stojećem položaju.

Preostala voda u uređaju koja se može smrznuti može uzrokovati oštećenje uređaja.

- ▶ Uređaj ne postavljajte i ne upotrebljavajte na mjestima na kojima postoji opasnost od smrzavanja ili na otvorenom.

Ako se uređaj neposredno nakon transporta pusti u rad, rashladno sredstvo u uređaju može uzrokovati oštećenja uređaja.

- ▶ Neposredno nakon transporta ostavite uređaj da miruje dva sata prije puštanja u rad.

#### Na podu

Uređaj stavite na čistu, ravnu i čvrstu površinu.

Izravnajte uređaj. → *Stranica 13*

### U stupu za pranje i sušenje

Postavite ovaj uređaj samo s originalnim kompletom za spajanje proizvođača sušilice rublja u stup za pranje i sušenje.

- Komplet za spajanje → *Stranica 22*
- Komplet za spajanje s izvlačnom radnom pločom → *Stranica 22*

Stavite ovaj uređaj samo na perilicu rublja istog proizvođača. Dubina i širina ovog uređaja moraju odgovarati dimenzijama perilice rublja. Nemojte staviti stup za pranje i sušenje na podest.

### Na zidu

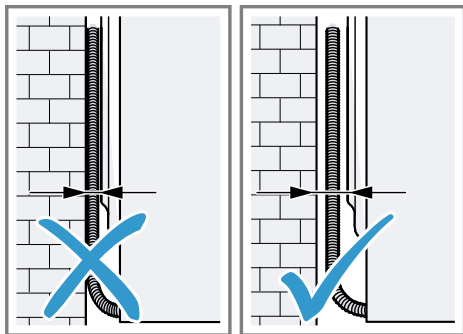

Pazite da crijeva i mrežni priključni vod nisu priklješteni između zida i uređaja.

## 4.4 Odvodno crijevo za vodu

Tijekom sušenja nastaje kondenzat koji uređaj tvornički sakuplja u sakupljaču kondenzata. Koristite odvodno crijevo za vodu kako bi se preostali kondenzat izravno odvodio u otpadnu vodu.

**Napomena:** Koristite ovaj uređaj s isporučanim odvodnim crijevom za vodu. → *Stranica 11*

Ako priključite odvodno crijevo za vodu, ne morate redovito isprazniti sakupljač kondenzata.

→ "*Pražnjenje sakupljača kondenzata*", *Stranica 25*

### Priključivanje odvodnog crijeva za vodu

Ako ne želite redovito prazniti sakupljač kondenzata u uređaju, priključite odvodno crijevo za vodu.

### POZOR

Pri radu uređaja bez stručno priključenog crijeva za odvod kondenzata ili crijeva za odvod vode može istjecati tekućina iz nastavka.

- ▶ Prije rada uređaja stručno priključite crijevo za odvod kondenzata ili crijevo za odvod vode na nastavak.

### Zahtjevi

- Uređaj i pribor su raspakirani. → *Stranica 10*
  - Uređaj je postavljen na mjestu postavljanja.
1. Crijevo za odvod kondenzata skinite s nastavka.

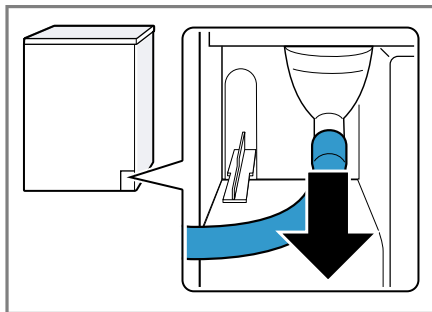

Crijevo za odvod kondenzata je tvornički priključen na nastavak.

**Napomena:** Pri skidanju crijeva za odvod kondenzata može isteći tekućina iz nastavka.

2. Crijevo za odvod kondenzata natakните na držač.

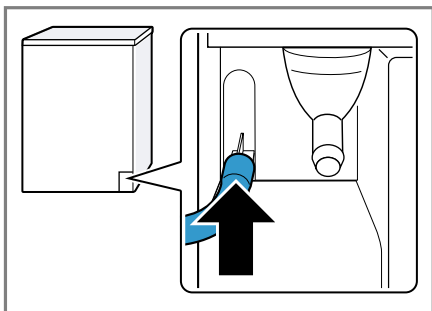

3. Odvodno crijevo za vodu natakните na nastavak do graničnika.

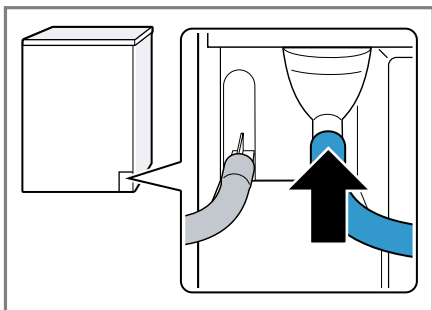

4. Ispraznite sakupljač kondenzata.  
→ *Stranica 25*
5. Izvadite čep na donjoj strani ① i umetnite u udubljenje na gornjoj strani ②.

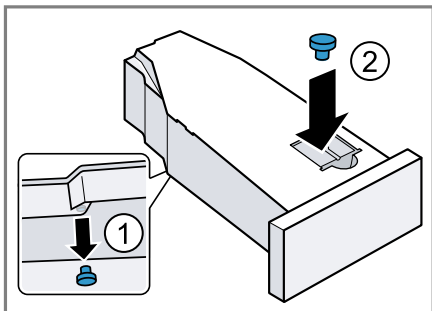

6. Umetnite sakupljač kondenzata.  
→ *Stranica 26*
7. Priključite uređaj na odvod vode.  
→ *Stranica 12*

**Savjet:** Za ponovno sakupljanje kondenzata u sakupljaču kondenzata, npr. u slučaju promjene mjesta uređaja, provedite ove korake obrnutim redoslijedom.

### Vrste priključaka odvoda voda

#### POZOR

Ako je odvod začepljen ili zatvoren, akumulirana otpadna voda može se vratiti u uređaj.

- Prije rada uređaja provjerite da otpadna voda brzo otječe i da se uklanjaju začepljenja.

#### Odvod u sifon.

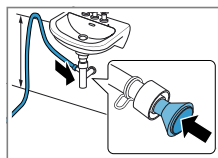

Priključno mjesto osigurajte obujmicom crijeva (12-22 mm). Pričvrstite odvodno crijevo za vodu pomoću vodilice crijeva na visini od minimalno 80 cm i maksimalno 100 cm.

**Napomena:** Pomoću Y-razdjelnika → *Stranica 22* možete priključiti odvodno crijevo za vodu dodatnog uređaja npr. perilice rublja na isti odvod sifona.

#### Odvod u umivaonik.

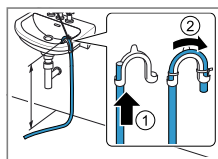

Gurnite odvodno crijevo za vodu skroz kroz koljeno i fiksirajte materijalom za pričvršćivanje.

Pričvrstite koljeno na visini od maksimalno 100 cm.

Odvod u kanal.

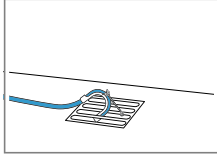

Gurnite odvodno crijevo za vodu skroz kroz koljeno i fiksirajte materijalom za pričvršćivanje. Pričvrstite koljeno na kanal.

## 4.5 Izravnavanje položaja uređaja

Pravilno izravnajte uređaj kako biste smanjili šumove i vibracije.

- ▶ Okrećite nožice uređaja kako biste izravnali uređaj. Izravnajte provjerite pomoću libele.

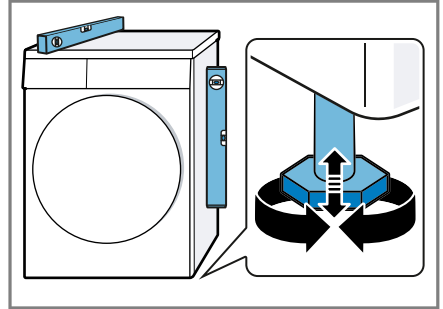

Sve nožice uređaja moraju čvrsto stajati na podu.

## 4.6 Električno priključivanje uređaja

1. Mrežni utikač mrežnog priključnog voda na uređaju utaknite u utičnicu u blizini uređaja. Podatke o priključivanju uređaja naći ćete u poglavlju Tehnički podaci → *Stranica 37*.
2. Provjerite ima li mrežni utikač čvrst dosjed.
  - ✓ Uređaj je sada spreman za rad.

## 5 Upoznavanje

### 5.1 Uređaj

Ovdje ćete naći pregled sastavnih dijelova svog uređaja.

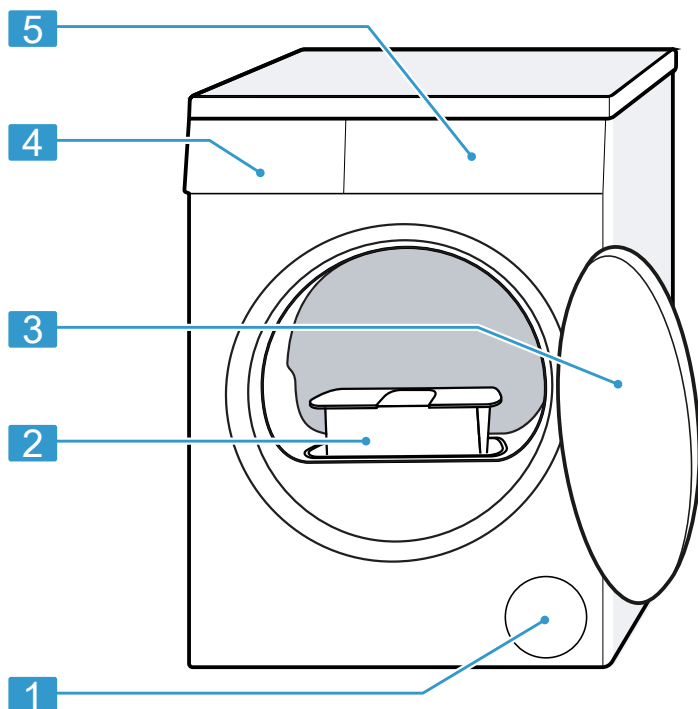

Ovisno o tipu uređaja neke pojedinosti na slici mogu se razlikovati, primjerice boja i oblik.

---

**1** Ventilacijski otvor

---

**2** Filtar za niti → *Stranica 24*

---

**3** Vrata → *Stranica 23*

---

---

**4** Sakupljač kondenzata  
→ *Stranica 25*

---

**5** Upravljačka ploča  
→ *Stranica 15*

---

## 5.2 Upravljačka ploča

Putem upravljačke ploče namještate sve funkcije svog uređaja i dobivate informacije o radnom stanju.

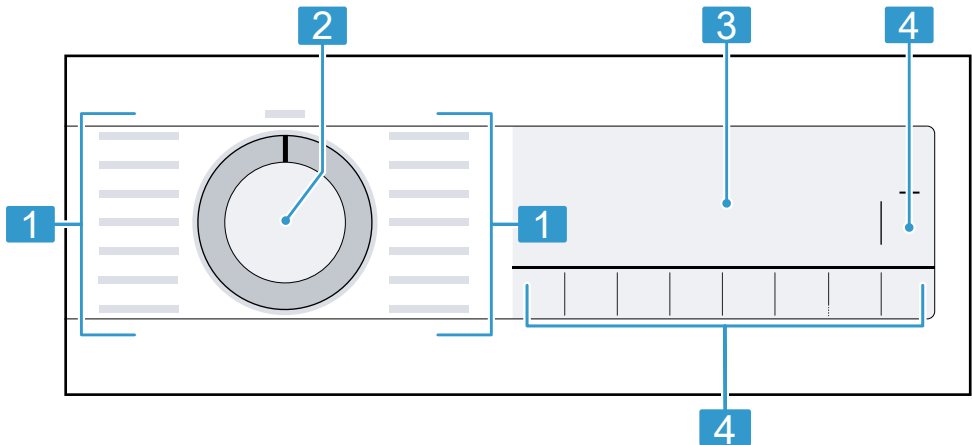

**1** Programi → *Stranica 19*

**2** Selektor programa  
→ *Stranica 23*

**3** Zaslon → *Stranica 15*

**4** Tipke → *Stranica 17*



## 6 Zaslon

Na zaslonu možete vidjeti trenutačno namještene vrijednosti, mogućnosti odabira ili tekstove napomena.

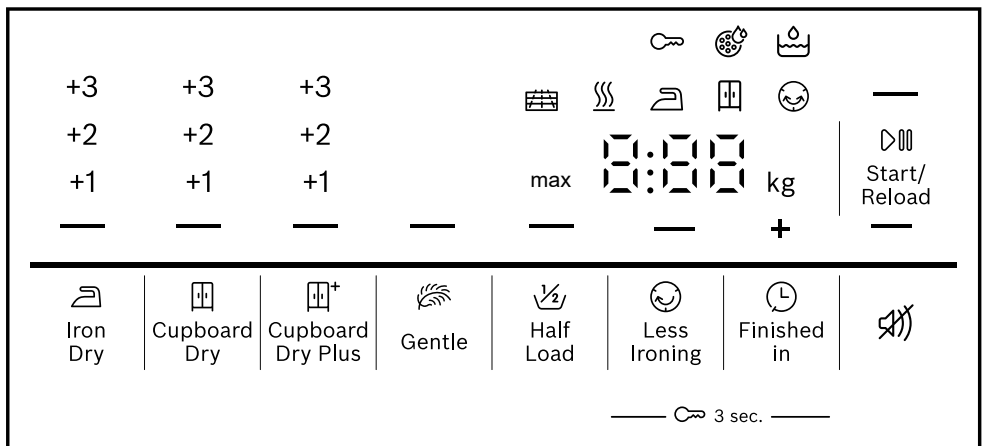





Ovisno o statusu programa, na zaslonu se prikazuju neke napomene u podružju 8:88, npr. E nd.



## Primjer prikaza zaslona



Indikator	Opis
0:40 <sup>1</sup>	Predviđeno trajanje programa ili preostalo vrijeme programa u satima i minutama.
1:25	Vremenski program je namješten. → <i>Stranica 21</i>
9,0 <sup>1</sup>	Preporučena maksimalna količina rublja za namješteni program u kg.
+ 0:45 <sup>1</sup>	Vrijeme završetka programa → <i>Stranica 19</i>
	<ul style="list-style-type: none"> <li>■ svijetli: Zaštita za djecu je aktivirana.</li> <li>■ treperi: Zaštita za djecu je aktivirana i upotrebljavali ste uređaj. → <i>Stranica 27</i></li> </ul>
— (▶ Start/Reload)	<p>Pokretanje, prekid ili zaustavljanje</p> <ul style="list-style-type: none"> <li>■ svijetli: Program je u tijeku i može se prekinuti ili zaustaviti.</li> <li>■ treperi: Program se može pokrenuti ili nastaviti.</li> </ul>
— (☰ Iron Dry)	Stupanj sušenja je aktiviran. → <i>Stranica 26</i>
— (☱ Cupboard Dry)	Stupanj sušenja je aktiviran. → <i>Stranica 26</i>
— (☲ Cupboard Dry Plus)	Stupanj sušenja je aktiviran. → <i>Stranica 26</i>
+1 +2 +3	Prilagođeni stupanj sušenja je aktiviran. → <i>Stranica 26</i>
— (☉ Less Ironing)	Smanjenje gužvanja je aktivirano. → " <i>Tipke</i> ", <i>Stranica 18</i>
— (☼ Gentle)	Blago sušenje osjetljivih tkanina je aktivirano. → <i>Stranica 19</i>
4.5 kg — (½ Half Load)	Polu količine rublja je aktivirano. → <i>Stranica 19</i>
— (🔇)	Tiho sušenje bez zvučnih signala je aktivirano. → <i>Stranica 19</i>
	Ispraznite i umetnite sakupljač kondenzata. → <i>Stranica 25</i>
	Očistite filter za niti. → <i>Stranica 24</i>
CrE	Program za jednostavno čišćenje uređaja. → <i>Stranica 28</i>
Hot	Ovisno o statusu programa, postupkom hlađenja se rublje hladi nekoliko minuta dok se bubanj okreće kako se rublje ne bi oštetilo. Postupak hlađenja može se prekinuti otvaranjem vrata.

<sup>1</sup> Primjer





Indikator	Opis
	<b>Napomena:</b> Ne mijenjajte namješteni program.
	Automatsko samočišćenje ispire izmjenjivač topline uređaja. <b>Napomena:</b> Nemojte izvaditi sakupljač kondenzata niti prekinuti program.
	Status programa: Sušenje
	Status programa: Stupanj sušenja Suho za ručno glačanje
	Status programa: Stupanj sušenja Suho za ormar
	Status programa: Zaštita od gužvanja
 (▶) Start/Reload	Status programa: Pauza
End	Status programa: Kraj programa

## 7 Tipke

Ovdje ćete naći pregled tipki i mogućnosti njihovog namještanja.

Tipka	Odabir	Opis
 Start/Reload	<ul style="list-style-type: none"> <li>▪ pokretanje</li> <li>▪ prekid</li> <li>▪ zaustavljanje</li> </ul>	Pokretanje, prekid ili zaustavljanje programa.
 3 sec.	<ul style="list-style-type: none"> <li>▪ aktiviranje</li> <li>▪ deaktiviranje</li> </ul>	Aktiviranje ili deaktiviranje zaštite za djecu. Osigurajte ploču od nehoćičnog rukovanja. Ako je zaštita za djecu aktivirana i uređaj je isključen, onda zaštita za djecu ostaje aktivirana. → "Zaštita za djecu", <i>Stranica 27</i>

Tipka	Odabir	Opis
☰ Cupboard Dry Plus	<ul style="list-style-type: none"> <li>■ ☰ Cupboard Dry Plus</li> <li>■ +1</li> <li>■ +2</li> <li>■ +3</li> </ul>	<ul style="list-style-type: none"> <li>■ Odabirom ☰ Cupboard Dry Plus aktiviran je stupanj sušenja. Stupanj sušenja određuje koliko će rublje biti vlažno ili suho po završetku programa. → "Stupanj sušenja", Stranica 26</li> <li>■ Odabirom +1 , +2 ili +3 prilagođen je stupanj sušenja. → "Prilagođavanje stupnja sušenja", Stranica 27</li> </ul>
☲ Cupboard Dry	<ul style="list-style-type: none"> <li>■ ☲ Cupboard Dry</li> <li>■ +1</li> <li>■ +2</li> <li>■ +3</li> </ul>	<ul style="list-style-type: none"> <li>■ Odabirom ☲ Cupboard Dry aktiviran je stupanj sušenja. Stupanj sušenja određuje koliko će rublje biti vlažno ili suho po završetku programa. → "Stupanj sušenja", Stranica 26</li> <li>■ Odabirom +1 , +2 ili +3 prilagođen je stupanj sušenja. → "Prilagođavanje stupnja sušenja", Stranica 27</li> </ul>
☱ Iron Dry	<ul style="list-style-type: none"> <li>■ ☱ Iron Dry</li> <li>■ +1</li> <li>■ +2</li> <li>■ +3</li> </ul>	<ul style="list-style-type: none"> <li>■ Odabirom ☱ Iron Dry aktiviran je stupanj sušenja. Stupanj sušenja određuje koliko će rublje biti vlažno ili suho po završetku programa. → "Stupanj sušenja", Stranica 26</li> <li>■ Odabirom +1 , +2 ili +3 prilagođen je stupanj sušenja. → "Prilagođavanje stupnja sušenja", Stranica 27</li> </ul>
☺ Less Ironing	<ul style="list-style-type: none"> <li>■ aktiviranje</li> <li>■ deaktiviranje</li> </ul>	Aktiviranje ili deaktiviranje smanjenja gužvanja.

Tipka	Odabir	Opis
		Po završetku programa rublje se okreće u bubnju 120 minuta u pravilnim razmacima kako bi se smanjilo gužvanje.
 Gentle	<ul style="list-style-type: none"> <li>▪ aktiviranje</li> <li>▪ deaktiviranje</li> </ul>	<p>Aktiviranje ili deaktiviranje blagog sušenja.</p> <p>Temperatura se smanjuje za osjetljive tkanine, primjerice poliakril ili elastičan.</p> <p>Trajanje programa se produljuje.</p>
 Finished in	<ul style="list-style-type: none"> <li>▪ Vrijeme završetka programa</li> <li>▪ Trajanje programa</li> </ul>	<ul style="list-style-type: none"> <li>▪ Odredite vrijeme završetka programa. Trajanje programa već je u namještenom broju sati. Nakon pokretanja programa prikazuje se trajanje programa.</li> <li>▪ Namjestite trajanje vremenskih programa. → "Vremenski programi", <i>Stranica 21</i></li> </ul>
	<ul style="list-style-type: none"> <li>▪ aktiviranje</li> <li>▪ deaktiviranje</li> </ul>	Aktiviranje i deaktiviranje upravljačkih signala i signala upozorenja.
 Half Load	<ul style="list-style-type: none"> <li>▪ aktiviranje</li> <li>▪ deaktiviranje</li> </ul>	Sušenje pojedinačnih komada rublja ili male količine rublja.

## 8 Programi

Možete sušiti svoje rublje u nekom automatskom ili vremenskom programu.

### 8.1 Automatski programi











Automatski programi su programi u kojima senzori vlage mjere preostalu vlagu u rublju tijekom sušenja. Program završava tek kada je postignut namješteni stupanj sušenja.



Svaki automatski program ima jedan stupanj sušenja → *Stranica 26*. Stupanj sušenja određuje koliko će rublje biti suho ili vlažno po završetku programa.

**Napomena:** Na etiketama za njegu rublja navedene su dodatne upute za odabir programa.

→ "Oznake na etiketama za njegu rublja", *Stranica 23*



**Savjet:** Odaberite stupanj sušenja prema rublju ili željenom rezultatu sušenja.

Program	Opis	maks. punjenje (kg)
Cottons 	Sušenje otpornih tkanina i pamučnih i lanih tkanina za iskuhavanje.	9,0
Eco 	Sušenje otpornih tkanina i pamučnih i lanih tkanina za iskuhavanje. Program za uštedu energije.	9,0
Easy-Care 	Sušenje odjevnih predmeta od sintetike i miješanih materijala.	3,5
Mix 	Sušenje tkanina od pamuka i sintetike.	3,0
 Duvet	Sušenje rublja punjenog sintetičkim vlaknima, jastuka, pokrivača ili prekrivača. <b>Napomena:</b> Odvojeno sušite velike komade rublja, pokrivače ili jastuke.	2,5
Delicates 	Sušenje osjetljivih tkanina od satena, sintetike i miješanih materijala.	2,0
 Down	Sušenje rublja punjenog perjem, popluna ili perina. <b>Napomene</b> <ul style="list-style-type: none"> <li>▪ Odvojeno sušite velike komade rublja, npr. pokrivače ili vreće za spavanje.</li> <li>▪ Po završetku programa protresite rublje kako bi se punjenje raspodijelilo, a vlažne nakupine perja razbile.</li> <li>▪ Ako sušite jastuk i on nakon završetka programa još nije potpuno suh, osušite ga s vremenskim programom. → <i>Stranica 21</i></li> </ul>	1,5
 Hygiene Plus	Sušenje otpornih tkanina i pamučnih i lanih tkanina za iskuhavanje. Prikladan za povećane higijenske zahtjeve.	4,0
 Sportswear	Sušenje sportske odjeće od funkcionalnih vlakana, mikrovlakana i sintetike koja se brzo suši.	1,5
 Shirts/Blouses	Sušenje košulja i bluza od pamuka, lana, sintetike ili miješanih materijala.	1,5

Program	Opis	maks. punjenje (kg)
	<b>Napomena:</b> Za optimalan učinak sušenja sušite najviše 5 košulja ili 5 bluza. Nakon sušenja izgladajte rublje ili ga objesite. Tada će se preostala vlaga ravnomjerno raspodijeliti.	
 Super Quick 40'	Sušenje tkanina od sintetike i laganog pamuka.	2,0
 Towels	Sušenje otpornih pamučnih i lanenih ručnika i ogrtača za iskuhavanje.	6,0

## 8.2 Vremenski programi

Vremenski programi su programi s određenim trajanjem programa ili koji se može namjestiti. Program završava nakon isteka vremena čak i ako rublje npr. još nije suho. Vremenski programi su prikladni za sušenje pojedinačnih ili tankih odjevnih predmeta.

Program	Opis	maks. punjenje (kg)
Wool Finish 	Sušenje vune ili rublja koje sadrži vunu prikladnog za sušilicu rublja. <b>Napomena:</b> Rublje postaje mekano, ali se ne suši. Po završetku programa izvadite rublje i ostavite da se suši.	0,5
Time Program Warm 	Sušenje svih vrsta tekstila osim vune i svile. Prikladan za prethodno osušeno ili lagano vlažno rublje i za dosušivanje višeslojnih, debljih komada odjeće.	3,0

## 9 Pribor

Upotrebljavajte samo originalni pribor. Usklađen je s vašim uređajem.

**Savjet:** Neki pribor je dostupan u drugim bojama. Kontaktirajte servisnu službu.

→ *Stranica 35*

	<b>Korištenje</b>	<b>Narudžbeni broj</b>
Komplet za spajanje	Stavite uređaj na odgovarajuću perilicu rublja istog proizvođača te iste širine i dubine da ne zauzima mnogo mjesta.	WTZ27410
Komplet za spajanje s izvlačnom radnom pločom	Stavite uređaj na odgovarajuću perilicu rublja istog proizvođača te iste širine i dubine da ne zauzima mnogo mjesta. Uređaj možete lakše puniti i prazniti s izvlačnom radnom pločom.	WTZ27400
Košara za vunu	Osušite ili prozračite pojedinačne vunene predmete, tenisice i plišane igračke.	WMZ20600
Y-razdjelnik	Priključite odvodno crijevo za vodu dodatnog uređaja na isti odvod sifona.	15000490
Sredstvo za čišćenje uređaja	Rezervni dio za funkciju intenzivnog čišćenja uređaja.	00312474
Podest	Uređaj postavite u povišeni položaj kako biste ga lako mogli puniti i prazniti.	WTZPW20D

## 10 Rublje

### 10.1 Priprema rublja

#### POZOR

Predmeti, koji su ostali u odjevnim predmetima, mogu oštetiti odjevne predmete i bubanj.

- ▶ Prije rada izvadite sve predmete iz džepova odjevnih predmeta.

#### Napomena



Kad pripremate rublje, zaštitite uređaj i tekstil.

- Iščetkajte pijesak i zemlju

- Razvrstajte rublje prema boji i vrsti tekstila i pridržavajte se oznaka za održavanje
- Zatvorite patentne zatvarače, čičak zatvarače, kukice i ušice
- Skinite kukice za zavjese i izvadite olovne trake
- Rublje stavljajte rašireno u bubanj
- Rublje centrifugirajte prije sušenja
- Sušite vunene komade rublja, tenisice i plišance u košari za vunu

## 10.2 Oznake na etiketama za njegu rublja

### Oznake za sušenje

Simbol	Odjevni predmeti
	Otporne tkanine od pamuka, lana, npr. ručnici, posteljina, donje rublje
	Osjetljivi odjevni predmeti od sintetičke, miješanih materijala, osjetljive tkanine, npr. funkcionalno donje rublje, košulje
	Ne sušite tkanine od svile, najlona, tkanine koje ne propuštaju zrak i gumirane tkanine, sintetičke zavjese u sušilici rublja

## 11 Osnovno rukovanje

### 11.1 Uključivanje uređaja

**Zahtjev:** Uređaj mora biti stručno postavljen i priključen. → *Stranica 10*

- ▶ Selektor programa namjestite na neki program.

**Napomena:** Osvjetljenje bubnja se gasi automatski.

### 11.2 Namještanje programa

1. Okrenite selektor programa i namjestite na željeni program. → *Stranica 19*
2. Ako želite, prilagodite postavke programa. → *Stranica 17*  
Postavke programa ne pohranjuju se trajno za taj program.

### 11.3 Otvaranje vrata

1. Uхватite ispod ručke na vratima i povucite vrata.

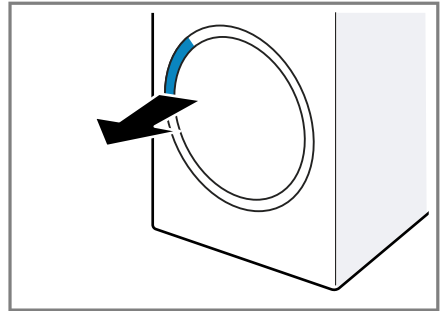

2. Otvorite vrata.

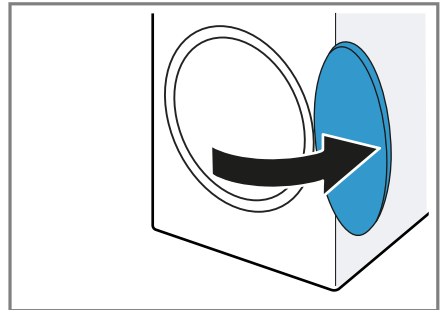

### 11.4 Stavljanje rublja

**Napomena:** Kako biste spriječili gužvanje, pridržavajte se maksimalnog punjenja za programe. → *Stranica 19*

#### Zahtjevi

- Rublje je pripremljeno i sortirano. → *Stranica 22*
  - Bubanj je prazan.
1. Otvorite vrata. → *Stranica 23*
  2. Stavite rublje u bubanj.
  3. Zatvorite vrata.  
Provjerite da rublje nije zaglavljeno u vratima.

### 11.5 Pokretanje programa

#### Zahtjevi

- Neki program je namješten. → *Stranica 23*
- Vrata su zatvorena.

- ▶ Pritisnite  **Start/Reload** .
- ✓ Na zaslonu se prikazuje trajanje programa ili vrijeme završetka programa.
- ✓ Po završetku programa na zaslonu se prikazuje: "End" .

**Napomena:** Uređaj hladi rublje ako se na zaslonu prikazuje "Hot" .  
Kada se ugasi "Hot" , rublje je ohlađeno.

## 11.6 Dodavanje rublja

Nakon pokretanja programa možete izvaditi ili dodati rublje u svakom trenutku.

1. Pritisnite  **Start/Reload** .  
Postupak hlađenja započinje automatski nakon otprilike 30 sekundi i hladi rublje dok se bubanj okreće. Ako želite izbjeći ili prekinuti postupak hlađenja, otvorite vrata.  
→ *Stranica 16*
2. Otvorite vrata. → *Stranica 23*
3. Dodajte ili izvadite rublje.
4. Zatvorite vrata.
5. Pokrenite program. → *Stranica 23*

## 11.7 Prekid programa

1. Pritisnite  **Start/Reload** .
2. Otvorite vrata. → *Stranica 23*
3. Izvadite rublje. → *Stranica 24*

## 11.8 Vađenje rublja

1. Otvorite vrata. → *Stranica 23*
2. Izvadite rublje iz bubnja.

## 11.9 Isključivanje uređaja

- ▶ Selektor programa postavite na **Off** .

## 11.10 Filtar za niti

Tijekom sušenja niti iz rublja sakupljaju se u filtru za niti. Filtar za niti štiti uređaj od niti.

## Čišćenje filtra za niti

Ako je završen program sušenja ili se na zaslonu prikaže napomena tijekom rada, očistite filter za niti po završetku programa.

**Napomena:** Ako ne čistite uređaj kako je opisano, to može utjecati na rad uređaja.

### Zahtjevi

- Na zaslonu se prikazuje nakon sušenja: "End"
  - ili se na zaslonu prikazuje tijekom rada:  .
1. Otvorite vrata. → *Stranica 23*
  2. Uklonite niti s prednje strane vrata.
  3. Izvadite dvodijelni filter za niti.

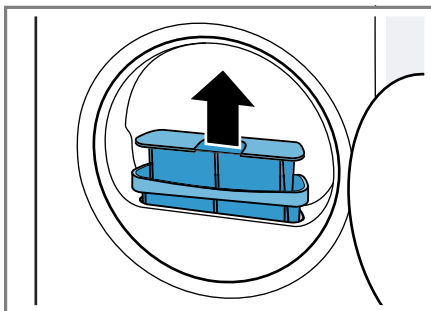

4. Uklonite niti iz udubljenja.

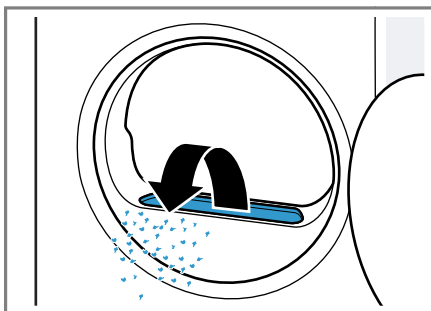

Pobrinite se da niti ne padnu u kanal za zrak.

5. Otvorite oba filtra za niti ① i uklonite niti ②.

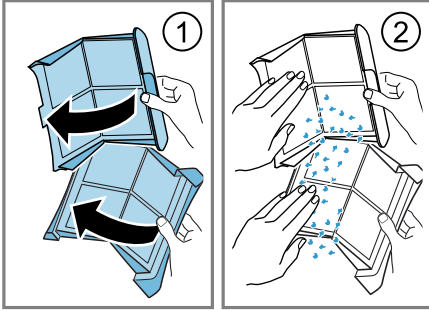

Zbrinite niti u kućni otpad kako bi se izbjeglo onečišćenje otpadne vode mikroplastikom.

6. Temeljito očistite oba filtra za niti pod mlazom tople vode i obrišite ih.

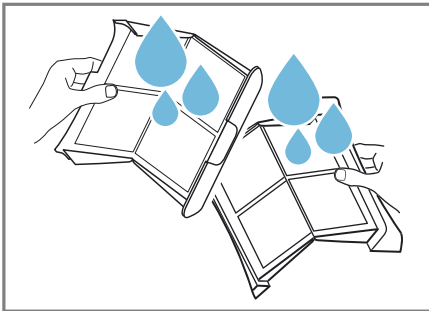

**Napomena:** Sakupite vodu od pranja u posudi, npr. kanti. Nakon čišćenja ulijte sadržaj posude kroz filter, npr. filter za kavu.

Zbrinite filter za kavu u kućni otpad kako bi se izbjeglo onečišćenje otpadne vode mikroplastikom.

7. Zatvorite i sastavite oba filtra za niti.

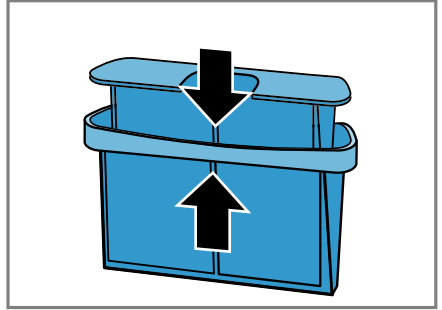

8. Umetnite dvodijelni filter za niti.

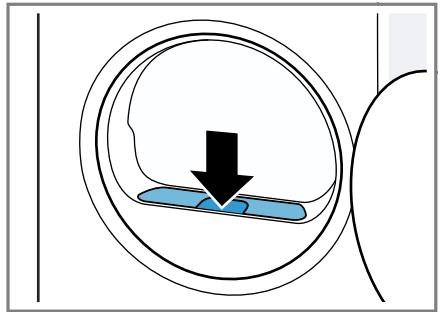

9. Zatvorite vrata.

### 11.11 Sakupljač kondenzata

Tijekom sušenja nastaje kondenzat koji uređaj tvornički sakuplja u sakupljaču kondenzata.

**Napomena:** Koristite ovaj uređaj s poručenim odvodnim crijevom za vodu. → *Stranica 11*

Ako priključite odvodno crijevo za vodu, ne morate redovito isprazniti sakupljač kondenzata.

→ "Pražnjenje sakupljača kondenzata", *Stranica 25*

### Pražnjenje sakupljača kondenzata

Ako je završen program sušenja ili se zaustavi s napomenom na zaslonu, ispraznite sakupljač kondenzata.

### Zahtjevi

- Na zaslonu se prikazuje nakon sušenja: "End"
  - ili se na zaslonu prikazuje tijekom zaustavljenog rada: ☼ .
1. Sakupljač kondenzata izvucite vo-  
doravno.

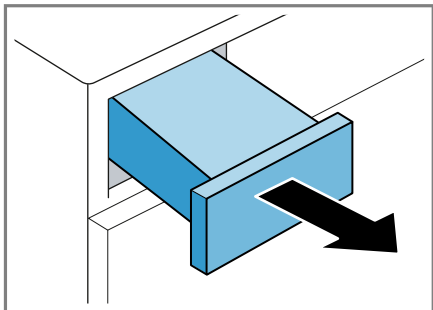

2. Ispraznite sakupljač kondenzata.

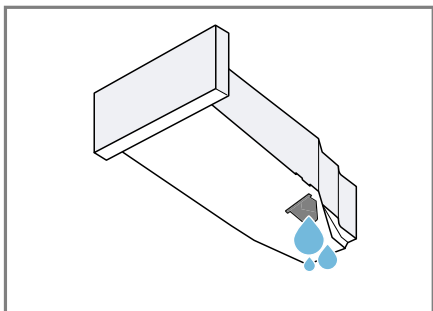

Redovito provjerite filter sakupljača kondenzata i očistite onečišćeni filter. → *Stranica 30*

Pazite da umetnete sakupljač kondenzata prije rada uređaja.

→ *Stranica 26*

3. Ako se zaustavi program sušenja, onda pokrenite program.  
→ *Stranica 23*

### Umetanje sakupljača kondenzata

- ▶ Umetnite sakupljač kondenzata do graničnika.

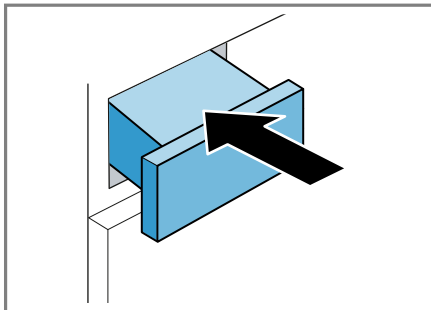



## 12 Stupanj sušenja

Za svaki automatski program je zadan stupanj sušenja. Stupanj sušenja određuje koliko će rublje biti suho ili vlažno po završetku programa.

Stupanj sušenja	Opis
☼ Cupboard Dry Plus	Za višeslojno, debelo rublje koje se dulje suši.
☼ Cupboard Dry	Za normalno, jednoslojno rublje.
☼ Iron Dry	Za normalno, jednoslojno rublje. Rublje je još malo vlažno po završetku programa. Kako biste spriječili gužvanje, izglacajte rublje ili ga objesite.



### 12.1 Promjena stupnja sušenja

Za neke automatske programe možete promijeniti stupanj sušenja kako bi rublje bilo suše ili vlažnije.

1. Namjestite neki automatski program. → *Stranica 19*
- ✓ Na zaslonu se prikazuje zadani stupanj sušenja.
2. Pritisnite  **Cupboard Dry** ,  **Cupboard Dry Plus** ili  **Iron Dry** .
- ✓ Na zaslonu se prikazuje  (Cupboard Dry),  (Cupboard Dry Plus) ili  (Iron Dry).

## 12.2 Prilagođavanje stupnja sušenja



Ako je rublje previše vlažno nakon sušenja na određenom stupnju sušenja, možete prilagoditi stupanj sušenja.

1. Namjestite neki automatski program. → *Stranica 19*
- ✓ Na zaslonu se prikazuje zadani stupanj sušenja.
2. Ponovno pritisnite  **Cupboard Dry** ,  **Cupboard Dry Plus** ili  **Iron Dry** kako biste prilagodili stupanj sušenja od "+1" (suho) do "+3" (najsušje).

## 13 Zaštita za djecu



Osigurajte uređaj od nehotičnog rukovanja pomoću upravljačkih elemenata.

### 13.1 Aktiviranje zaštite za djecu

- ▶ Pritisnite obje tipke za  **3 sec.** i držite oko 3 sekunde.
- ✓ Na zaslonu se prikazuje .
- ✓ Upravljački elementi su blokirani.
- ✓ Zaštita za djecu ostaje aktivirana i nakon isključivanja uređaja ili u slučaju nestanka struje.

## 13.2 Deaktiviranje zaštite za djecu

**Zahtjev:** Uređaj mora biti uključen kako biste deaktivirali zaštitu za djecu.

- ▶ Pritisnite obje tipke za  **3 sec.** i držite oko 3 sekunde.  
Kako ne biste prekinuli program, selektor programa mora biti namješten na početnom programu.
- ✓ Na zaslonu se gasi .

## 14 Osnovne postavke

Možete namjestiti osnovne postavke uređaja prema svojim potrebama.

### 14.1 Pregled osnovnih postavki

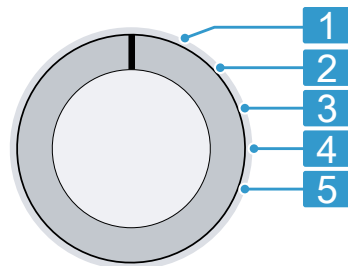

Selektor programa s položajima programa

- |          |  |
|----------|--|
| <b>1</b> | Nema osnovne postavke.   |
| <b>2</b> | Namještanje jačine zvučnog signala po završetku programa:<br>0 (isključeno) do 4 (jako glasno) |
| <b>3</b> | Namještanje jačine zvučnog signala pri odabiru tipki:<br>0 (isključeno) do 4 (jako glasno)     |
| <b>5</b> | Prikaz broja pokrenutih programa.  |

## 14.2 Promjena osnovnih postavki

1. Selektor programa okrenite u položaj 1. → *Stranica 27*
2. Pritisnite  **Iron Dry** i istovremeno okrenite selektor programa u položaj 2.
- ✓ Na zaslonu se prikazuje trenutna vrijednost.
3. Selektorom programa odaberite željenu osnovnu postavku. → *Stranica 27*
4. Za promjenu vrijednosti pritisnite **Finished in**.
5. Isključite uređaj kako biste pohranili promjenu.

## 15 Čišćenje uređaja

Uređaj nudi programe čišćenja za jednostavno i intenzivno čišćenje uređaja.

Provedite jednostavno čišćenje uređaja kako biste uklonili lagano taloženje prljavštine u uređaju ako se nakon duljeg vremena korištenja na zaslonu prikazuje "CrE".

**Napomena:** Jednostavno čišćenje uređaja traje oko 1 sat.

Provedite intenzivno čišćenje uređaja kako biste uklonili tvrdokorno taloženje prljavštine u uređaju kao i neugodne mirise nakon vremena nekorištenja više od mjesec dana.

### Napomene

- Intenzivno čišćenje uređaja traje otprilike 4 sata i ne smije se prekinuti.
- Za intenzivno čišćenje uređaja potrebno vam je originalno sredstvo za čišćenje uređaja → *Stranica 22*.

## 15.1 Pripremanje čišćenja uređaja

### Pripremanje uređaja

**Zahtjev:** Bubanji je prazan.

1. Isključite uređaj. → *Stranica 24*
2. Očistite filtar za niti. → *Stranica 24*
3. Ispraznite sakupljač kondenzata. → *Stranica 25*

### Pripremanje sakupljača kondenzata

Ako odvodite kondenzat odvodnim crijevom za vodu, pripremite sakupljač kondenzata.

1. Izvadite čep iz udubljenja na gornjoj strani ① i umetnite na donjoj strani ②.

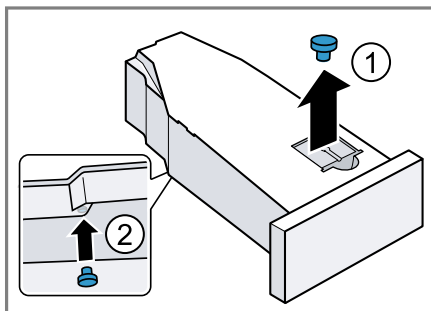







2. Očistite filtar u sakupljaču kondenzata.

## 15.2 Provođenje jednostavnog čišćenja uređaja

**Zahtjev:** Čišćenje uređaja je pripremljeno. → *Stranica 28*

1. Ulijte oko 1,5 l tople vode u sakupljač kondenzata. Vodoravno držite napunjeni sakupljač kondenzata kako tekućina ne bi iscurila.
2. Umetnite sakupljač kondenzata da se uglati.
3. Selektor programa okrenite u položaj 1. → *Stranica 27*



4. Pritisnite  **Iron Dry** i držite pritisnut te okrenite selektor programa u položaj 4 → *Stranica 27*.
5. Otpustite  **Iron Dry** .
  - ✓ Na zaslonu se naizmjenično pojavljuju "CP1" i trajanje programa.
6. Pritisnite  **Start/Reload** .
  - ✓ Čišćenje uređaja započinje i javlja se zvučni signal.
  - ✓ Na zaslonu se prikazuje "End" po završetku čišćenja uređaja i javlja se zvučni signal.
7. Ispraznite sakupljač kondenzata. → *Stranica 25*
8. Ako odvodite kondenzat odvodnim crijevom za vodu, uklonite čep s donje strane sakupljača kondenzata i umetnite u udubljenje na gornjoj strani sakupljača kondenzata. → *Stranica 28*
9. Umetnite sakupljač kondenzata da se uglavi.
10. Isključite uređaj. → *Stranica 24*
5. Otpustite  **Iron Dry** .
  - ✓ Na zaslonu se naizmjenično pojavljuju "CP1" i trajanje programa.
6. Pritisnite  .
  - ✓ Na zaslonu se naizmjenično pojavljuju "CP2" i trajanje programa.
7. Pritisnite  **Start/Reload** .
  - ✓ Čišćenje uređaja započinje i javlja se zvučni signal.
  - ✓ Nakon otprilike 3 sata uređaj zaustavlja čišćenje uređaja, a na zaslonu se prikazuje preostalo trajanje programa.
8. Ispraznite sakupljač kondenzata. → *Stranica 25*
9. Ulijte oko 1,5 l tople vode u sakupljač kondenzata.
10. Sakupljač kondenzata pažljivo zakrenite vodoravno i ispraznite kako biste isprali ostatke sredstva za čišćenje uređaja.

### Nastavak intenzivnog čišćenja uređaja

## 15.3 Provođenje intenzivnog čišćenja uređaja

### Pokretanje intenzivnog čišćenja uređaja

**Zahtjev:** Čišćenje uređaja je pripremljeno. → *Stranica 28*

1. Ulijte jednu bocu sredstva za čišćenje uređaja i oko 1,5 l tople vode u sakupljač kondenzata. Vodoravno držite napunjeni sakupljač kondenzata kako tekućina ne bi iscurila.
2. Umetnite sakupljač kondenzata da se uglavi.
3. Selektor programa okrenite u položaj 1. → *Stranica 27*
4. Pritisnite  **Iron Dry** i držite pritisnut te okrenite selektor programa u položaj 4 → *Stranica 27*.
1. Ulijte oko 1,5 l tople vode u sakupljač kondenzata. Vodoravno držite napunjeni sakupljač kondenzata kako tekućina ne bi iscurila.
2. Umetnite sakupljač kondenzata da se uglavi.
3. Pritisnite  **Start/Reload** .
  - ✓ Čišćenje uređaja se nastavlja.
  - ✓ Na zaslonu se prikazuje "End" po završetku čišćenja uređaja i javlja se zvučni signal.
4. Ispraznite sakupljač kondenzata. → *Stranica 25*
5. Ako odvodite kondenzat odvodnim crijevom za vodu, uklonite čep s donje strane sakupljača kondenzata i umetnite u udubljenje na gornjoj strani sakupljača kondenzata. → *Stranica 28*
6. Isključite uređaj. → *Stranica 24*

## 16 Čišćenje i održavanje

Kako bi vam uređaj dugo ostao funkcionalan, pažljivo ga čistite i održavajte.

### 16.1 Senzor vlage

Senzor vlage ovog uređaja određuje koliko je vlažno vaše rublje tijekom sušenja. Ovisno o preostaloj vlazi, uređaj mijenja trajanje automatskog programa.

#### Čišćenje senzora vlage

Na senzoru vlage mogu se nakon nekog vremena nataložiti ostaci kamena, deterdženata i sredstava za njeгу. Redovito očistite senzor vlage.

#### POZOR

Tvrđi ili hrapavi predmeti mogu oštetiti senzor vlage.

- ▶ Ne upotrebljavajte tvrde ili hrapave predmete, abrazivna sredstva ili čeličnu vunu za čišćenje.

**Napomena:** Ako ne čistite uređaj kako je opisano, to može utjecati na rad uređaja.

1. Otvorite vrata.
2. Senzor vlage očistite spužvicom.

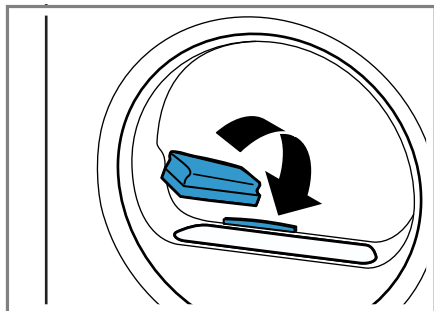

### 16.2 Filtar sakupljač kondenzata

Tijekom sušenja niti iz rublja dospijevaju u kondenzat. Filtar u sakupljaču kondenzata štiti uređaj od niti.

#### Očistite filtara sakupljač kondenzata.

Filtar se čisti automatski tijekom pranja sakupljač kondenzata. Redovito provjerite filtara i očistite onečišćeni filtara.

1. Ispraznite sakupljač kondenzata.  
→ *Stranica 25*
2. Izvadite filtara.

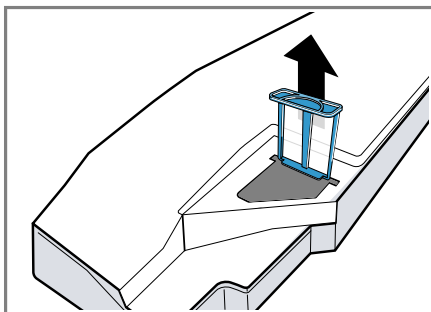

3. Očistite filtara pod tekućom, toplom vodom.

**Napomena:** Sakupite vodu od pranja u posudi, npr. kanti. Nakon čišćenja ulijte sadržaj posude kroz filtara, npr. filtara za kavu.

Zbrinite filtara za kavu u kućni otpad kako bi se izbjeglo onečišćenje otpadne vode mikroplastikom. Filtara možete oprati i u perilici posuda.

## 4. Umetnite filtar do graničnika.

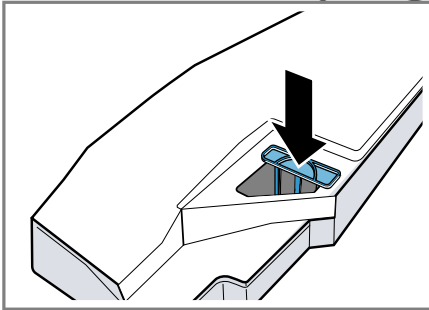
5. Umetnite sakupljač kondenzata.  
→ *Stranica 26*

## 17 Uklanjanje smetnji



Manje smetnje na svom uređaju možete samostalno ukloniti. Iskoristite informacije za uklanjanje smetnji prije nego što se obratite servisnoj službi. Tako ćete izbjeći nepotrebne troškove.





### ⚠ UPOZORENJE

#### Opasnost od strujnog udara!

Nestručni popravci su opasni.

- ▶ Nemojte tehnički modificirati uređaj ili svojstva uređaja.
- ▶ Popravke na uređaju smije vršiti samo obučeno stručno osoblje.
- ▶ Za popravak uređaja smiju se upotrebljavati samo originalni rezervni dijelovi.
- ▶ Ako je mrežni priključni vod ovog uređaja oštećen, kako bi se izbjegle opasnosti, može ga zamijeniti jedino proizvođač ili njegova servisna služba ili slična kvalificirana osoba.

Kvar	Uzrok i rješavanje problema
Zaslon je ugašen i  <b>Start/Reload</b> treperi.	Način uštede energije je aktiviran. ▶ Pritisnite  <b>Start/Reload</b> .
Svi ostali kodovi pogrešaka.	Funkcionalna smetnja <ol style="list-style-type: none"> <li>1. Ponovno pokrenite uređaj.</li> <li>2. Ako se smetnja ponovno pojavi, isključite uređaj iz električne mreže na najmanje 30 sekundi. Izvucite mrežni utikač mrežnog priključnog voda ili isključite osigurač u ormariću s osiguračima.</li> <li>3. Ako smetnja i dalje postoji, nazovite servisnu službu. → <i>Stranica 35</i> Pri pozivu navedite točnu poruku pogreške. Ako je moguće, dokumentirajte smetnju fotografijama i videozapisima.</li> </ol>
"Hot" i bubanj se okreće.	Nema pogreške. Postupak hlađenja je aktivan. Nikakva radnja nije potrebna.

Kvar	Uzrok i rješavanje problema
"Hot" i bubanj se okreće.	<b>Napomena:</b> Tijekom postupka hlađenja ne mijenjajte program. Postupak hlađenja traje do 10 minuta.
 i program je prekinut.	<p>Sakupljač kondenzata je napunjen.</p> <ul style="list-style-type: none"> <li>▶ Ispraznite sakupljač kondenzata. → <i>Stranica 25</i></li> </ul> <p>Odvodno crijevo za vodu nije ispravno priključeno, savijeno je ili zaglavljeno.</p> <ul style="list-style-type: none"> <li>▶ Provjerite instalaciju odvodnog crijeva za vodu. → <i>Stranica 11</i></li> </ul> <p>Odvodno crijevo za vodu je začepljeno.</p> <ul style="list-style-type: none"> <li>▶ Odvodno crijevo za vodu isperite vodom iz vodovoda.</li> </ul>
"CrE"	<p>Filtar sakupljača kondenzata je onečišćen.</p> <ul style="list-style-type: none"> <li>▶ Očistite filtari sakupljača kondenzata. → <i>Stranica 30</i></li> </ul> <p>Treba provesti jednostavno čišćenje uređaja.</p> <ul style="list-style-type: none"> <li>▶ Provedite jednostavno čišćenje uređaja. → <i>Stranica 28</i></li> </ul>
	<p>Filtar za niti je onečišćen.</p> <ul style="list-style-type: none"> <li>▶ Očistite filtari za niti. → <i>Stranica 24</i></li> </ul>
	<p>Nema pogreške. Automatsko samočišćenje ispire izmjenjivač topline uređaja. Nikakva radnja nije potrebna.</p> <p><b>Napomena:</b> Nemojte izvući sakupljač kondenzata niti prekinuti program.</p>
Program se ne pokreće.	<p>Zaštita za djecu je aktivirana.</p> <ul style="list-style-type: none"> <li>▶ Deaktivirajte zaštitu za djecu. → <i>Stranica 27</i></li> </ul> <p> <b>Finished in</b> je aktiviran.</p> <ul style="list-style-type: none"> <li>▶ Provjerite je li  <b>Finished in</b> aktivirano. → <i>Stranica 19</i></li> </ul>
Trajanje programa miješanja se tijekom sušenja.	<p>Nema pogreške. Odvijanje programa optimizira se elektronički. Nikakva radnja nije potrebna.</p>
Predugo vrijeme sušenja.	<p>Filtar za niti je onečišćen.</p> <ul style="list-style-type: none"> <li>▶ Očistite filtari za niti. → <i>Stranica 24</i></li> </ul> <p>Okolna temperatura je niža od 15 °C ili viša od 30 °C.</p> <ul style="list-style-type: none"> <li>▶ Provjerite je li okolna temperatura između 15 °C i 30 °C.</li> </ul> <p>Cirkulacija zraka na mjestu postavljanja uređaja je nedovoljna.</p> <ul style="list-style-type: none"> <li>▶ Provjerite mjesto postavljanja uređaja.</li> </ul>

<b>Kvar</b>	<b>Uzrok i rješavanje problema</b>
Predugo vrijeme sušenja.	<p>Premalo kondenzata za automatsko samočišćenje u slučaju stalnog sušenja malih količina rublja.</p> <ul style="list-style-type: none"> <li>▶ Redovito sušite količinu rublja veću od 3 kg vlažnog rublja do završetka programa.</li> </ul> <hr/> <p>Ventilacijski otvor na uređaju je blokiran.</p> <ul style="list-style-type: none"> <li>▶ Provjerite je li ventilacijski otvor na uređaju slobodan.</li> </ul> <hr/> <p>Izmjenjivač topline je onečišćen.</p> <ul style="list-style-type: none"> <li>▶ Provedite jednostavno čišćenje uređaja. → <i>Stranica 28</i></li> </ul>
Brujeći, zujeći ili pum-pajući zvukovi.	<p>Nema pogreške. Kompresor, ventilacija kompresora ili pumpa za kondenzat je aktivna. Nikakva radnja nije potrebna.</p>
Rublje je previše vlažno.	<p>Odabrani program nije prikladan za vrstu tkanine.</p> <ul style="list-style-type: none"> <li>▶ Namjestite vremenski program za dosušivanje. → <i>Stranica 21</i></li> </ul>
	<p>Količina rublja je prevelika.</p> <ul style="list-style-type: none"> <li>▶ Pridržavajte se maksimalne količine rublja programa. → <i>Stranica 19</i></li> </ul> <hr/> <p>Toplo rublje čini nam se po završetku programa vlažnije nego što stvarno je.</p> <ol style="list-style-type: none"> <li>1. Izvadite rublje iz bubnja odmah nakon sušenja.</li> <li>2. Raširite komade rublja radi hlađenja.</li> </ol>
	<p>Namješteni stupanj sušenja nije prikladan.</p> <ul style="list-style-type: none"> <li>▶ Promijenite stupanj sušenja. → <i>Stranica 26</i></li> </ul>
	<p>Stupanj sušenja nije prilagođen.</p> <ul style="list-style-type: none"> <li>▶ Prilagodite stupanj sušenja. → <i>Stranica 27</i></li> </ul>
	<p>Količina rublja je premala.</p> <ul style="list-style-type: none"> <li>▶ Namjestite vremenski program za dosušivanje. → <i>Stranica 21</i></li> </ul>
	<p>Senzor vlage je onečišćen.</p> <ul style="list-style-type: none"> <li>▶ Očistite senzor vlage. → <i>Stranica 30</i></li> </ul>
	<p>Uređaj je prekinuo postupak sušenja zbog napunjenog sakupljača kondenzata.</p> <ul style="list-style-type: none"> <li>▶ Ispraznite sakupljač kondenzata. → <i>Stranica 25</i></li> </ul>
Gužvanje.	<p>Odabrani program nije prikladan za vrstu tkanine.</p> <ul style="list-style-type: none"> <li>▶ Namjestite prikladan program. → <i>Stranica 19</i></li> </ul> <hr/> <p>Količina rublja nije prikladna.</p> <ul style="list-style-type: none"> <li>▶ Pridržavajte se maksimalne količine rublja programa. → <i>Stranica 19</i></li> <li>▶ Pripremite rublje. → <i>Stranica 22</i></li> </ul>

Kvar	Uzrok i rješavanje problema
Gužvanje.	Rublje predugo stoji u bubnju nakon sušenja. <b>1.</b> Izvadite rublje iz bubnja odmah nakon sušenja. <b>2.</b> Raširite komade rublja radi hlađenja. Rublje lako za održavanje predugo se sušilo. ▶ Promijenite ili prilagodite stupanj sušenja. → <i>Stranica 26</i>
	Smanjenje gužvanja nije aktivirano. ▶ Aktivirajte smanjenje gužvanja. → <i>Stranica 17</i>
Voda istječe iz perilice.	Uređaj nije ispravno poravnat. ▶ Izravnajte uređaj. → <i>Stranica 13</i> Odvodno crijevo za vodu nije ispravno priključeno. ▶ Provjerite instalaciju odvodnog crijeva za vodu. → <i>Stranica 11</i>
Kondenzat se sakuplja u sakupljaču kondenzata iako je priključeno odvodno crijevo za vodu.	Nema pogreške. Preostala količina kondenzata može ostati u sakupljaču kondenzata. Nikakva radnja nije potrebna. Odvodno crijevo za vodu nije ispravno priključeno. ▶ Provjerite instalaciju odvodnog crijeva za vodu. → <i>Stranica 11</i>
U uređaju su se stvorili neugodni mirisi.	Tvrdokorne nečistoće u uređaju ili vrijeme mirovanja uređaja dulje od mjesec dana. ▶ Provedite intenzivno čišćenje uređaja. → <i>Stranica 28</i>

## 18 Transport, skladištenje i zbrinjavanje

### 18.1 Zbrinjavanje starih uređaja u otpad

Ekološki prikladnim zbrinjavanjem otpada mogu se ponovo iskoristiti vrijedne sirovine.

#### UPOZORENJE

#### **Opasnost od zdravstveno štetnog djelovanja!**

Djeca se mogu zatvoriti u uređaj i ugroziti svoje živote.

- ▶ Uređaj ne postavljajte iza vrata koja blokiraju ili sprječavaju otvaranje vrata uređaja.
- ▶ Na starim uređajima izvucite mrežni utikač iz mrežnog priključnog voda.

voda te potom prerežite mrežni priključni vod i uništite bravu na vratima uređaja tako da se vrata uređaja više ne mogu zatvoriti.

#### UPOZORENJE

#### **Opasnost od požara!**

Rashladno sredstvo R290 u ovom uređaju je ekološki neškodljivo, ali je zapaljivo i može se zapaliti u slučaju nestručno zbrinutih uređaja.

- ▶ Stručno odložite uređaj u otpad.
  - ▶ Nemojte oštetiti cijevi optoka rashladnog sredstva.
1. Izvucite mrežni utikač iz mrežnog priključnog voda.

2. Prerežite mrežni priključni vod.
3. Uređaj zbrinite na ekološki prihvatljiv način.

Informacije o aktualnim načinima zbrinjavanja možete dobiti od svog specijaliziranog trgovca ili se raspitajte u komunalnoj ili lokalnoj gradskoj upravi.



Ovaj je uređaj označen u skladu s europskom smjernicom 2012/19/EU o otpadnim električnim i elektronskim uređajima (waste electrical and electronic equipment - WEEE).

Smjernica određuje okvir za povratak i zbrinjavanje otpadnih uređaja valjan u cijeloj Europskoj Uniji.

## 19 Servisna služba

Originalne rezervne dijelove koji su bitni za funkcioniranje uređaja u skladu s odgovarajućom Direktivom o ekološkom dizajnu Direktivom možete dobiti od naše korisničke službe tijekom perioda od najmanje 10 godina od stavljanja vašeg uređaja na tržište na Europskom gospodarskom području.

**Napomena:** Angažiranje servisne službe besplatno je u okviru uvjeta jamstva proizvođača.

Detaljne informacije o trajanju jamstva i uvjetima jamstva možete pronaći putem QR koda na priloženom dokumentu o kontaktima servisa i uvjetima jamstva, kod naše servisne službe, svog trgovca ili na našoj internetskoj stranici.

Kada se obraćate servisnoj službi, potreban vam je proizvodni broj (E-Nr.) i tvornički broj (FD) uređaja. Kontakt podatke za servisnu službu naći ćete putem QR koda na priloženom dokumentu o kontaktima servisa i uvjetima jamstva ili na našoj internetskoj stranici.

### 19.1 Proizvodni broj (E-Nr.) i tvornički broj (FD)

Proizvodni broj (E-Nr.) i tvornički broj (FD) možete pronaći na tipskoj pločici uređaja.

Ovisno o modelu, označna se pločica nalazi:

- na unutarnjoj strani vrata
- na unutarnjoj strani poklopca za održavanje
- na stražnjoj strani uređaja.

Kako biste podatke o svom uređaju i broj telefona servisne službe brzo ponovno pronašli, možete ih zabilježiti.



























## 20 Vrijednosti potrošnje

Program **Eco @** prikladan je za sušenje normalno vlažnog pamučnog rublja i najučinkovitiji je u odnosu na potrošnju energije za sušenje istog. Ovaj program služi za procjenu pridržavanja Uredbi (EU) 2023/2533 i (EU) 2023/2534. Odgovara "standardnom programu za pamuk" u smislu Uredbe (EU) br. 392/2012 i u smislu Priloga I broj 1.1 Uredbe (EU) br. 932/2012. Vrijednosti potrošnje ovog programa deklarirane na energetske naljepnici odnose se na udio vlage u rublju od 60 %.

Vrijednosti navedene za druge programe su orijentacijske vrijednosti i određene su u skladu s važećom normom EN61121.

Stvarne vrijednosti mogu se razlikovati od navedenih vrijednosti ovisno o vrsti tkanine, sastavu rublja za sušenje, preostaloj vlazi u tkanini, namještenom stupnju suhoće, količini rublja, uvjetima okoline i aktiviranju dodatnih funkcija.

Predviđeno trajanje programa / vrijeme Gotovo za prikazano pri odabiru programa na zaslonu uređaja temelji se na broju okretaja centrifuge u perilici rublja od 1000 okr/min u isporučenom stanju uređaja.

Program	Konačna vlaga (%)	Punjenje (kg)	Broj okretaja centrifuge (okr/min)	Početak vlaga (%)	Trajanje programa (h:min)	Potrošnja energije (kWh/ciklus)
Cottons  +  Cupboard Dry Plus	-3,0	9,0	1400	50	3:22	2,27
Cottons  +  Cupboard Dry Plus	-3,0	4,5	1400	50	2:39	1,66
Cottons  +  Cupboard Dry Plus	-3,0	9,0	1000	60	3:45	2,57
Cottons  +  Cupboard Dry Plus	-3,0	4,5	1000	60	2:52	1,82
Cottons  +  Cupboard Dry Plus	-3,0	9,0	800	70	4:08	2,86
Cottons  +  Cupboard Dry Plus	-3,0	4,5	800	70	3:04	1,98
Cottons  +  Cupboard Dry	-1,5	9,0	1400	50	2:41	1,82
Cottons  +  Cupboard Dry	-1,5	4,5	1400	50	1:56	1,18
Cottons  +  Cupboard Dry	-1,5	9,0	1000	60	3:03	2,11
Cottons  +  Cupboard Dry	-1,5	4,5	1000	60	2:07	1,33
Cottons  +  Cupboard Dry	-1,5	9,0	800	70	3:25	2,40
Cottons  +  Cupboard Dry	-1,5	4,5	800	70	2:18	1,49
Eco 	0,0	9,0	1400	50	2:32	1,69
Eco 	0,0	4,5	1400	50	1:33	0,91
Eco  <sup>1</sup>	0,0	9,0	1000	60	2:54	1,99

<sup>1</sup> Emisije zračne buke tijekom sušenja iznose 62 dB.

<b>Program</b>	<b>Konačna vlažna (%)</b>	<b>Punjenje (kg)</b>	<b>Broj okretanja centrifuge (okr/min)</b>	<b>Početak vlažna (%)</b>	<b>Trajanje programa (h:min)</b>	<b>Potrošnja energije (kWh/ciklus)</b>
Eco @	0,0	4,5	1000	60	1:44	1,06
Eco @	0,0	9,0	800	70	3:16	2,29
Eco @	0,0	4,5	800	70	1:56	1,22
Cottons 🌀 + 🌀 Iron Dry	12,0	9,0	1400	50	1:51	1,17
Cottons 🌀 + 🌀 Iron Dry	12,0	4,5	1400	50	1:10	0,65
Cottons 🌀 + 🌀 Iron Dry	12,0	9,0	1000	60	2:13	1,46
Cottons 🌀 + 🌀 Iron Dry	12,0	4,5	1000	60	1:23	0,81
Cottons 🌀 + 🌀 Iron Dry	12,0	9,0	800	70	2:36	1,76
Cottons 🌀 + 🌀 Iron Dry	12,0	4,5	800	70	1:35	0,96
Easy-Care 🌀 + 🌀 Cupboard Dry Plus	0,0	3,5	800	40	1:14	0,69
Easy-Care 🌀 + 🌀 Cupboard Dry Plus	0,0	3,5	600	50	1:22	0,79
Easy-Care 🌀 + 🌀 Cupboard Dry	2,0	3,5	800	40	0:59	0,52
Easy-Care 🌀 + 🌀 Cupboard Dry	2,0	3,5	600	50	1:07	0,63
Easy-Care 🌀 + 🌀 Iron Dry	12,0	3,5	800	40	0:43	0,36
Easy-Care 🌀 + 🌀 Iron Dry	12,0	3,5	600	50	0:51	0,46
Delicates 🌀	0,0	2,0	-	-	0:53	0,49

## 21 Tehnički podaci

Visina uređaja	84,2 cm
Širina uređaja	59,8 cm
Dubina uređaja	61,3 cm

Dubina uređaja sa zatvorenim vratima 64,8 cm

Dubina uređaja s otvorenim vratima	109,6 cm
Težina	54,0 kg
Maksimalna količina rublja	9,0 kg
Mrežni napon	220-240 V, 50 Hz
⇒ Minimalni instalacijski osigurač	10 A
Nazivna snaga	800 W
Potrošnja snage	▪ Isključeno stanje: 0,30 W
Okolna temperatura	▪ Minimalno: 5 °C ▪ Maksimalno: 35 °C
Duljina mrežnog priključnog voda	145 cm

Taj proizvod sadrži svjetla razreda energetske učinkovitosti F. Svjetla su dostupna kao zamjenski dio i smije ih zamijeniti samo osposobljeno stručno osoblje.

Dodatne informacije o svojem modelu naći ćete na internetskoj stranici <https://eprel.ec.europa.eu/qr/2207570><sup>1</sup>. Ova web-adresa služi kao poveznica na službenu bazu podataka o proizvodima Europske unije EPREL.

<sup>1</sup> Vrijedi samo za zemlje u Europskom gospodarskom području. Ova web adresa bit će dostupna od 1. srpnja 2025.





# Thank you for buying a Bosch Home Appliance!

Register your new device on MyBosch now and profit directly from:

- **Expert tips & tricks for your appliance**
- **Warranty extension options**
- **Discounts for accessories & spare-parts**
- **Digital manual and all appliance data at hand**
- **Easy access to Bosch Home Appliances Service**

Free and easy registration – also on mobile phones:

**[www.bosch-home.com/welcome](http://www.bosch-home.com/welcome)**



## Looking for help? You'll find it here.

Expert advice for your Bosch home appliances, help with problems or a repair from Bosch experts.

Find out everything about the many ways Bosch can support you:

**[www.bosch-home.com/service](http://www.bosch-home.com/service)**

Contact data of all countries are listed in the attached service directory.

### **BSH Hausgeräte GmbH**

Carl-Wery-Straße 34  
81739 München, GERMANY  
[www.bosch-home.com](http://www.bosch-home.com)

A Bosch Company



**9001987588** (050620)

hr