

SCV115GS



Установка	Отдельностоящий
Рекомендуемая ширина	До 60
Рекомендуемая высота	160 - 200
Разморозка	Автоматическая
Тип охлаждения	Вентилируемый
Тип петель (шарнира)	Стандартный
Дверной упор	Слева



Характеристики отделения для вина



Количество фиксированных полок	1
Количество выдвижных полок	5
Количество выдвижных и откидных полок	1
Количество ламп подсветки	1
Материал полок	Деревянные
Полки, регулируемые по высоте	Да
Тип внутренней подсветки	LED
Воздушный фильтр	Угольный фильтр

Программы/Функции



Управление	Кнопки	Блокировка управления	Да
Управление	Внутреннее, в камере для хранения	Акустический сигнал при повышении температуры	Да
Дисплей	LED-дисплей, 7 сегментов	Акустический сигнал при открытой дверце	Да

Технические характеристики

Зоны с регулировкой температуры	2	Тип компрессора	Компрессор с пониженной вибрацией
Диапазон температур	5-22°C	Тип хладагента	R600a
		Вспенивающий агент	Циклопентан

Тип контроля температуры	Электронный	Металлическая задняя панель холодильника	Металл
Стекло дверцы с защитой от УФ-лучей	Да	Регулируемые по высоте ножки	2 фронтальные
Скрытый нагревательный элемент	Да	Открытие дверцы	С ручкой
Количество компрессоров	1		

Производительность / Энергопотребление - НОВЫЙ регламент





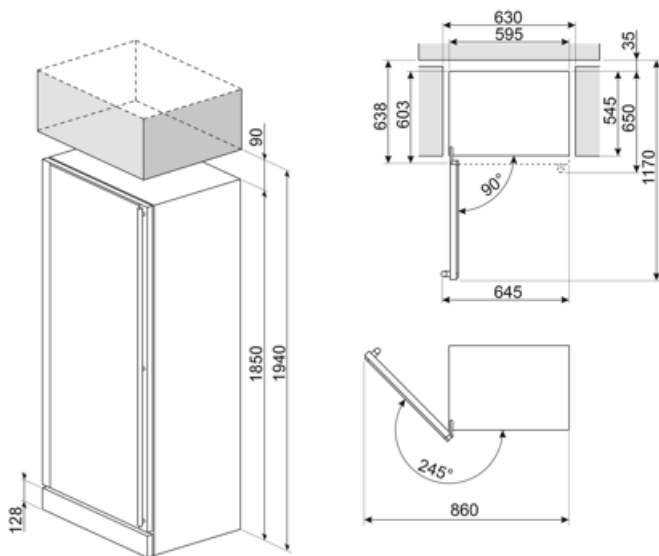

G			
Максимальный объем (бутылки по 0,75 л)	197	Сумма объемов холодильного отделения и незамерзающего отделения	368 л
Годовое энергопотребление	173 кВт/год	Климатический класс	SN, N, ST
Класс энергоэффективности	G	EeI	171 %
Класс эмиссии воздушного акустического шума	C	Уровень шума	39 дБ(А) re 1пВт
Полный объем	368 л		

Электрическое подключение

Тип электрической вилки	(F;E) Schuko	Напряжение	220-240 В
Номинальная мощность	200 Вт	Частота тока	50-60 Гц
Сила тока	1 А		



Symbols glossary

- | | | | |
|--|---|---|--|
|  | Автоматическое размораживание: работает за счет автоматического оттаивания через равные промежутки времени, что исключает необходимость размораживание прибора в целом. |  | Светодиодный дисплей: для отображения выбранных программ, функций и опций, а также времени до конца цикла. |
|  | Вентилируемый: принудительное распределение холодного воздуха в холодильном отделении, что обеспечивает равномерное распределение температуры внутри холодильника. |  | Нержавеющая сталь с защитой от отпечатков пальцев: защита от отпечатков пальцев сохраняет внешний вид нержавеющей стали. |
|  | Светодиодное внутреннее освещение: более энергоэффективный и долговечный способ освещения внутреннего пространства прибора. |  | Класс энергоэффективности G |

Benefit (TT)

Внешняя ручка

Ручка со строгой и элегантной эстетикой для легкого открывания двери

Защита от ультрафиолета

Защищенное от ультрафиолета дверное стекло защищает бутылки от попадания света в винный шкаф, обеспечивая безупречное хранение

Полка-витрина

Переставляемая полка-витрина гарантирует, что лучшие бутылки всегда будут на виду, а также возможность выставления больших бутылок

LED подсветка

LED подсветка обеспечивает идеальную видимость внутренней камеры винного шкафа

Воздушный угольный фильтр

Воздушный угольный фильтр обеспечивает превосходное качество воздуха и прост в обслуживании

Компрессор с низким уровнем вибрации

Компрессор с низким уровнем вибрации позволяет избежать длительной вибрации бутылок, которая может негативно сказаться на качестве вина