



EW7F4692EQ

ru Инструкция по эксплуатации | Стиральная машина



Добро пожаловать в Electrolux! Спасибо, что вы выбрали наше устройство.



Вы получите советы по использованию, чтобы решить проблемы, буклеты и информацию об услугах и ремонта: [www.electrolux.com/support](http://www.electrolux.com/support)

Оставляет за собой право на изменения.

## СОДЕРЖАНИЕ

1. ИНФОРМАЦИЯ О БЕЗОПАСНОСТИ.....	2
2. ИНСТРУКЦИИ ПО ТЕХНИКЕ БЕЗОПАСНОСТИ.....	4
3. ОПИСАНИЕ ПРОДУКТА.....	6
4. ТЕХНИЧЕСКИЕ ДАННЫЕ.....	8
5. POSTAVLJANJE.....	8
6. ПАНЕЛЬ УПРАВЛЕНИЯ.....	12
7. ЦИФЕРБЛАТ И КНОПКИ.....	12
8. POSTAVKE.....	17
9. ПЕРЕД ПЕРВЫМ ИСПОЛЬЗОВАНИЕМ.....	18
10. PROGRAMI.....	18
11. WI-FI НАСТРОЙКА СОЕДИНЕНИЯ.....	25
12. ЕЖЕДНЕВНАЯ ИСПОЛЬЗОВАНИЕ.....	27
13. SAVJETI.....	32
14. ОЧИСТКА И ОБСЛУЖИВАНИЕ.....	34
15. УСТРАНЕНИЕ НЕПОЛАДОК.....	40
16. ЗНАЧЕНИЕ ПОТРЕБЛЕНИЯ.....	44
17. КРАТКОЕ РУКОВОДСТВО.....	46
18. ЗАБОТА ОБ ОКРУЖАЮЩЕЙ СРЕДЕ.....	48

## 1. ИНФОРМАЦИЯ О БЕЗОПАСНОСТИ



Перед началом настройки и использования этого устройства

, внимательно прочитайте прилагаемые инструкции.

Производитель не несет ответственности за любые травмы или повреждения

, которые являются результатом неисправного монтажа или использования.

Инструкции всегда храните в безопасном и доступном месте для использования

в будущем. **1.1 Безопасность детей и чувствительных людей**

- Этот прибор могут использовать дети в возрасте от 8 лет и старше и лиц с ограниченными физическими, сенсорными или психическими возможностями или лица, которые не располагают опытом или знаниями, если они находятся под наблюдением лиц, ответственных за их

безопасность и работать по инструкции, касающиеся безопасного

использования устройства и понимания опасности, включенных.

сложные ограничениями возможностями нужно держать подальше  
кроме того, если находятся под постоянным наблюдением.

от устройства. • Детей в возрасте от 3 лет необходимо держать  
кроме того, если находятся под постоянным наблюдением.

вдали от прибора. • Дети должны быть под наблюдением, чтобы  
не играют с устройством.

гарантировать, что • держите Упаковку вдали от детей и утилизируйте  
надлежащим образом.

в • Храните моющие средства вне досягаемости детей.

- Держите детей и домашних животных подальше от устройства, когда они дверь открыта.
- Если устройство имеет функцию родительский контроль, должны быть активировать.
- Без присмотра дети не могут выполнять чистку устройства и имя техническое обслуживание.

## 1.2 Общая безопасность

• Этот прибор предназначен только для стирки и сушки белья • Данное бытовые, которые можно мыть и сушить в посудомоечной машине.

устройство предназначено для индивидуального использования в семье в помещении.

- Это устройство можно использовать в офисах, гостиничных номерах, номера для гостей с завтраком, сельских домов для гостей, и другие подобные помещения, в которых такое использование не превышает (средний) уровень использования в быту.
- Не изменяйте технические характеристики данного устройства.
- Максимальный уровень заряда устройства 9.0 кг. Не превышайте максимальный уровень заряда для каждой программы (см. главу "Программы").
- Рабочее давление воды в месте входа воды с выходного разъема должна находиться в пределах 0,5 бар (0,05 Мпа) и 10 бар (1.0 Мпа).
- Вентиляционные отверстия в нижней части не должна быть покрыта ковровое покрытие, prostirkom или любым ребром оболочкой.

- Устройство должно быть подключено к водопроводу с помощью нового поставляемых комплектов кишечника или других новых комплектов шлангов, которые доставляются из уполномоченного сервисного центра.
- Старые комплекты шлангов не должны использоваться повторно.
- Если сетевой шнур поврежден, его должен заменить изготовителем, авторизованным сервисным центром
- Перед квалифицированными людьми, обслуживающими, подключите устройство и поражения электрическим током. отсоедините вилку из розетки. под высоким давлением и/или пары. моющие средства.
- Для очистки устройства не используйте gasprivače с водой
- Очистите устройство влажной тканью. Используйте только нейтральные средства. Никогда не используйте абразивные средства, абразивные чистящие для очистки растворители или

## металлические предметы. 2. ИНСТРУКЦИИ ПО ТЕХНИКЕ

### БЕЗОПАСНОСТИ 2.1 Установка



Установка должна быть в соответствии с соответствующими национальными правилами.

- Удалите все упаковочные материалы и транспортные болты, в том числе резиновые вставки с пластиковым распоркой.
- Место транспортировочные болты в надежном месте. Если устройство будет в будущем перемещать, вам придется повторно их прикрепить чтобы заблокировать барабан, и предотвратить внутренние повреждения.
- При перемещении устройства всегда будьте осторожны, потому что устройство громоздким. Всегда носите защитные перчатки и закрытую обувь.
- Следуйте инструкции по установке, поставляемые с устройством.
- Не устанавливайте и не используйте поврежденную устройство.
- Устройство не устанавливайте или не используйте в местах, где температура может быть ниже 0 °C или там, где она подвергается воздействию погодных влияний.
- Площадь на полу, на которую будет установлен устройство должно быть ровным, стабильным, устойчивым тепло и чисто.

- Проверить, циркулирует ли воздух между пола.
- устройством и - После того, как устройство устанавливается в конечной положение, уровень, убедитесь, что устройство правильно niveliran. Если нет, настройте - Устройства, ножки.
- не устанавливайте непосредственно над под приемником.
- Не распыляйте воду на устройство и не его в местах с повышенной влажностью.
- подвергайте - Устройство, не ставьте на места, дверь устройства не могут полностью открыть.
- где - Под устройства не ставьте закрытый контейнер для сбора воды, которая может быть утечек. Свяжитесь с уполномоченным чтобы узнать, какие аксессуары можно сервисным центром использовать.

### 2.2 подключение к электросети



#### ВНИМАНИЕ!

Риск пожара и поражения электрическим током.

- ПРЕДУПРЕЖДЕНИЕ: это устройства, предназначенные для установки / подключения к разъему для заземления в здании.
- Всегда используйте правильное montiran розетке с защитой от поражения электрическим током.

- Убедитесь, что параметры на patrisnoj панели совместимы с электрическим ценностями сетевого питания.
- Не используйте адаптеры с более гнездо и удлинители.
- Следите за тем чтобы не повредить вилку и кабель питания. Если вам необходимо электрический кабель, он должен производиться авторизованным заменить сервисный центр.
- Вилка кабеля питания в розетку только по окончании Проверьте, существует ли после сборки подход установки. вилку.

• Кабель питания и вилка не прикасайтесь влажной рукой.

- Не тяните за кабель питания, чтобы вынул вилку из розетки. Всегда держитесь и махнуть.

## 2.3 Подключение воды

- Входной воды не должна превышать 25 °C. • Перед не остёсците шланги для воды. подключением к новым трубы, трубки, которые не использовалась в течение длительного времени, где производные ремонт или строятся новые устройства (vodoptjeги и т. д.), пусть вода потоки, пока не станет чистой и прозрачная.
- Убедитесь в том, что нет видимых протечек во время и после первого использования
- Не используйте удлинительный шланг если устройства. входной шланг слишком уполномоченный сервисный центр для замены короткий. Свяжитесь с шланга для подачи.
- При раскладке устройства, возможно, что вода исходила из шланга для слива. Это потому, потому что устройство на заводе испытания с использованием воды.
- Шланг для слива можно продлить на максимум 400 см. Обратитесь в авторизованный сервисный центр другое, шланг для слива и расширение.
- Проверьте, есть ли доступ от крана после настройки.

## 2.4 Использование



### ВНИМАНИЕ!

Опасность получения травмы, поражения электрическим током, пожаров, ожогов или повреждения прибора.

- Следовать инструкции по технике безопасности на упаковке моющего средства.

- Не храните легковоспламеняющиеся продукты или жидкие предметы с горючими продуктами в устройство, рядом с устройством или на устройство.
- Не мойте ткани, сильно загрязненные маслом, мазью или другими жирами. Это могут быть привести к повреждению резиновых деталей стиральной машины.
- Такие ткани предварительно мыть перед • Не положив в стиральную машину.
- дотрагивайтесь до стеклянной дверцы во время работы программы. Стекло может стать жарко.
- Обязательно удалите все металлические предметы из белья.

## 2.5 Сервис

- Для ремонта устройства обратитесь в авторизованный сервисный центр. Используйте только оригинальные запасные части.
- пожалуйста, Имейте в виду, что автономные или непрофессиональный ремонт может иметь безопасности последствия и может привести к аннулированию гарантии.
- Следующие запасные части будут доступны 10 лет после отмены моделей: двигатель

щетки двигателя, передача между двигателем и барабан, насосы, амортизаторы и пружины, барабан,

шквив барабана и связанных шаровой включая подшипники, нагреватели и нагревательные элементы,

тепловые насосы, трубы и подобная система оборудование, в том числе шланги, клапаны, фильтры и

aquastop, печатные платы, термостаты и датчики, электронные экраны, давление выключатели,

программное обеспечение и прошивка, петли, в том числе программного обеспечения для сброса, двери,

прокладки и другие уплотнители, схема для единицы, замок двери, пластиковые периферической

такие как контейнеры , могут быть дольше. Для моющие средства. Продолжительность в вашей стране

получения дополнительной информации • пожалуйста,

посетите наш веб-сайт.

Обратите внимание, что некоторые из этих запасных

частей доступны только профессиональным

ремонтники и что не все запасные части актуальными для всех моделей.

- Что касается лампочки(а) в пределах этого изделий и запасные лампочки, которые продаются отдельно: Эти лампы предназначены они, чтобы выдержать экстремальные физические условия в

бытовыми устройствами, например, вибрации, влажности или предназначены для температуры, signalizaciji информации о

рабочем состоянии устройства. Не применения и не предназначены для освещения в предназначены для других семьях.

## 2.6 Утилизация



### ВНИМАНИЕ!

Опасность получения травмы или удушья. - Отсоедините

устройство от электрической от  
водопроводные сети.

- Отрежьте электрический кабель питания в  
возле устройства и бросить его.

- Удалите защелку дверцы, чтобы  
предотвратить закрытие детей  
или домашних животных в барабане.
- Устройство \* убедитесь в отходы в соответствии с  
местными правилами по утилизации электрического  
и электронного оборудования (WEEE).

## 3. ОПИСАНИЕ ПРОДУКТА

### 3.1 особенности

Ваша новая стиральная машина  
современные требования к эффективным лечение машина

удовлетворяет всем с низким расходом воды, энергии и  
моющего средства и правильном уходе ткани.

#### • Wi-Fi и дистанционный запуск

позволяют запуска цикла,  
взаимодействие с посудомоечной и проверки

состояния цикла стирки на пульте дистанционного  
• Система SteamCare благодаря Пару -

управления. **кашемир** и **Освежить паром**  
телевидение предлагает идеальное решение для  
обновления и деликатных предметов одежды,  
предметов без стирки. Используйте *delikatni*  
аромат, который был эксклюзивно разработан  
**Electrolux** и добавить приятный аромат "только

промывают" одежда для удаления неприятных  
запаха и складок.

#### • UniversalDose лоток с ящиком для

любой тип моющего средства, в том числе

отсек для Pods®, оснащенной системой

• **Пара для легкого глажения вариант.**

моющего средства после каждого цикла  
• Пара быстро и легко освежает одежду.

стирки. Нежный программы пара

запахи и уменьшают складки на сухой  
удаляются неприятные тканями поэтому им

необходимо немного глажки. заканчивается

• **Пара для легкого глажения вариант.**  
каждый цикл мягким паром, который

расслабляет волокна и снижает биговки  
ткани. Доска будет легче!

#### • SensiCare System показывает количество

заряда нижнем белье, которая определяет

продолжительность программы 30

секунд. Программа стирки учетом заряда белье и  
тип ткани без использования больше времени,  
энергии и воды, чем это необходимо.

### 3.2 Обзор устройства

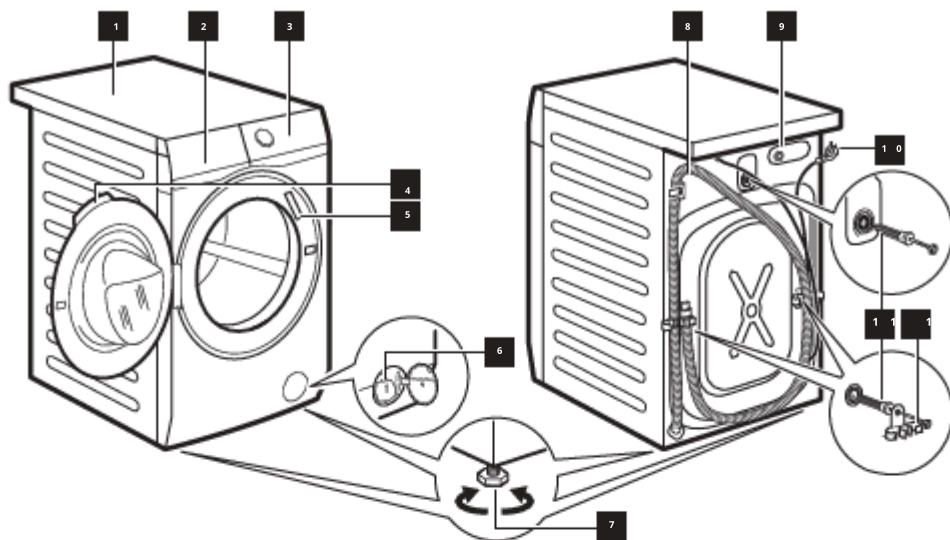

- 1 бочая
- 2 верхность
- 3 Дозатор
- 4 панель
- 5 Завления
- 6 Рычаг на двери
- 7 Крiсiа плитки
- 8 Фильтр сливной насос
- 9 Шекер для выравнивания устройства

- 8 водно шланг
- 9 Разъем подающего шланга
- 10 Бель питания
- 11 Транспортные болты
- 12 Конштейн шланга

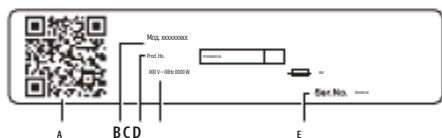

#### На натрiсној табличке

говорится: А. QR-код

В. Название модели

С. Количество

продуктов, D. Электрические класса

Е. Серийный номер

Сканирование QR-код с помощью камеры, чтобы загрузить наше приложение из магазина приложений на своем смарт-устройстве и выполните необходимые действия. Зарегистрируйте продукт, и воспользоваться ею наилучшим образом.



Доступ к детализации вашего устройства, документации и предметов, о том, как использовать лучшие функции



Руководство пользователя также доступно на [electrolux.com/manuals](http://electrolux.com/manuals)  
Советы и рекомендации о работе, решении проблем, сведения о службе и ремонта (также



доступны на [electrolux.com/support](http://electrolux.com/support))



Купить аксессуары, расходные материалы и оригинальные

запасные части для вашего устройства (доступно также на [electrolux.com/shop](http://electrolux.com/shop))

## 4. ТЕХНИЧЕСКИЕ ДАННЫЕ

Размеры	Ширина / Высота / Общая	59.7 см / 84.7 см / 65.8 см
Электрический разъем	глубина Напряжения Общая мощность Предохранитель Частота	230 V 2100 Вт 10 А 50 Гц
Уровень защиты от попадания твердых частиц и влаги обеспечивается защитной		
по-IPX4 корпус, если пылепаронепроницаемое оборудование не имеет защиты от влаги		
Давления для подачи воды Максимум	Низкие	0,5 бар (0,05 Мпа) 10 бар (1,0 Мпа)
Подачу воды <sup>1)</sup>		Холодная
Максимально зарядка	Хлопок	вода 9.0 kg 1551
Скорость центрифуги	Максимальная скорость центрифуги	об/мин
<b>Только для будды рынок</b> Название дилера		Electrolux Lehel Kft. 1133 Budapest Váci út 80.

1) Шланг для подачи воды подключите к крану с 3/4" резьбой.

## 5. УСТАНОВКА

### ВНИМАНИЕ!

См. главы с безопасностью эксплуатации.

### 5.1 Распаковка

1. Откройте дверь. Удалите все предметы из барабан.

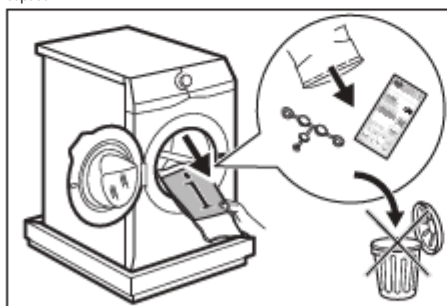

Аксессуары поставляются с устройством может быть отличаться в зависимости от модели.

2. Положите элемент упаковки на пол позади устройства и аккуратно положите его на заднюю сторону. Снимите защиту из полистирола с днк.

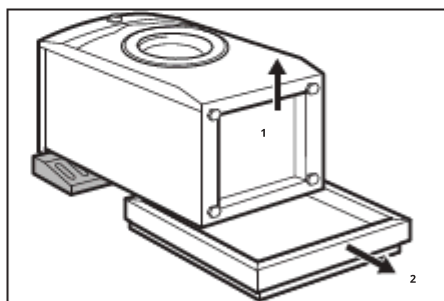

### ОСТОРОЖНО!

Не спускайте стиральная машина фронтальная сторону.

3. Установите прибор в вертикальном положении. Снять кабель питания и шланг для слива с держателя шланга.

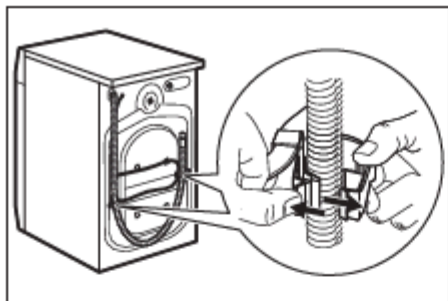

Возможно, что вода исходила из кишечника для стока. Это потому, что посудомоечная машина испытана на заводе-изготовителе.

4. Открутить три болта для транспортировки и вытяните пластиковые напр., распорки.

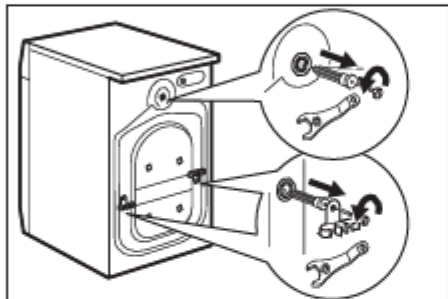

Мы рекомендуем упаковку и транспортные болты защиты в случае транспортировки устройства.

5. Вставьте пластиковые заглушки, которые находятся в мешок с инструкцией, в отверстия.

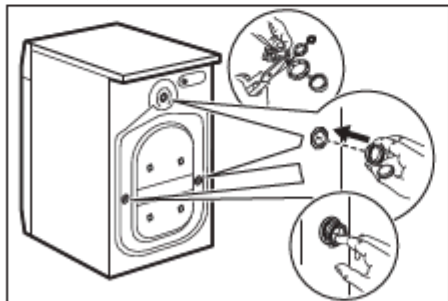

## 5.2 Информация для установки

### Позиционирование и выравнивание

Устройство настройте на правильный путь для предотвращения вибрации, шума и перемещение во время работы. Установите прибор на плоскую жесткий пол. Устройство должно быть стабильным и правильно nivelan. Убедитесь, что устройство убедитесь, что под устройством циркулирует воздух. Не касается стенок или других единиц и 2. Отпустите или затяните ножки, чтобы отрегулировать уровень. Все лапы должны плотно лежать на полу.



### ВНИМАНИЕ!

Не ставьте картон, дерево или материалы под штекер устройства эквивалентных чтобы отрегулировать

уровень. **Входной шланг**



### ОСТОРОЖНО!

Убедитесь, что шланг не поврежден и не имеет утечек на стыках. Не использовать удлинительный шланг если входной шланг слишком короткий. Обратитесь в сервисный центр для информации о замене подающего шланга.

1. Шланг для подачи воды подсоедините к заднюю панель устройства, если это необходимо. Как правило, уже установлено на заводе.

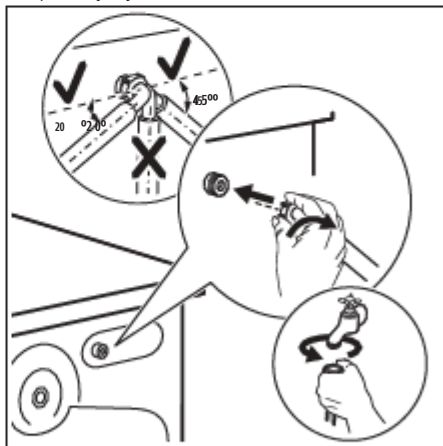

2. Установите его влево или вправо в зависимости от положения крана для воды.

Убедитесь, что шланг подачи не в вертикальном положении.

3. Если необходимо, ослабьте гайку, чтобы сел в правильное положение.  
4. Некоторые модели могут иметь подающий шланг с устройством для остановки воды. Это

предотвращает любые утечки воды из в канализационной системы из-за естественного старения. Раздел предварительного просмотра, показывает эту ошибку, а если обратиться в уполномоченный

сервисный центр для информации о замене шланга.

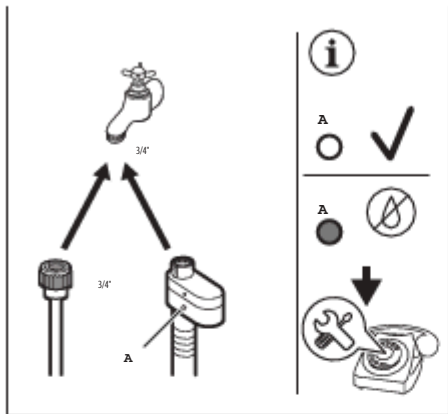

5. Подключите другой конец шланга подачи ХОЛОДНОЙ воды к крану холодной воды с резьбой 3/4".

**⚠ ВНИМАНИЕ!**

Входной воды не должна превышать

25 °С. **Дренажные воды**

Одводно шланга должен быть на высоте не меньшей, чем 60 см и не более 100 см.

**(i)**

Одводно шланг можно удлинить на максимум 400 см. Обратитесь в уполномоченный сервисный центр для покупки другого дренажного канализационного и свернутой.

Можно подключить одводно шланг различными способами:

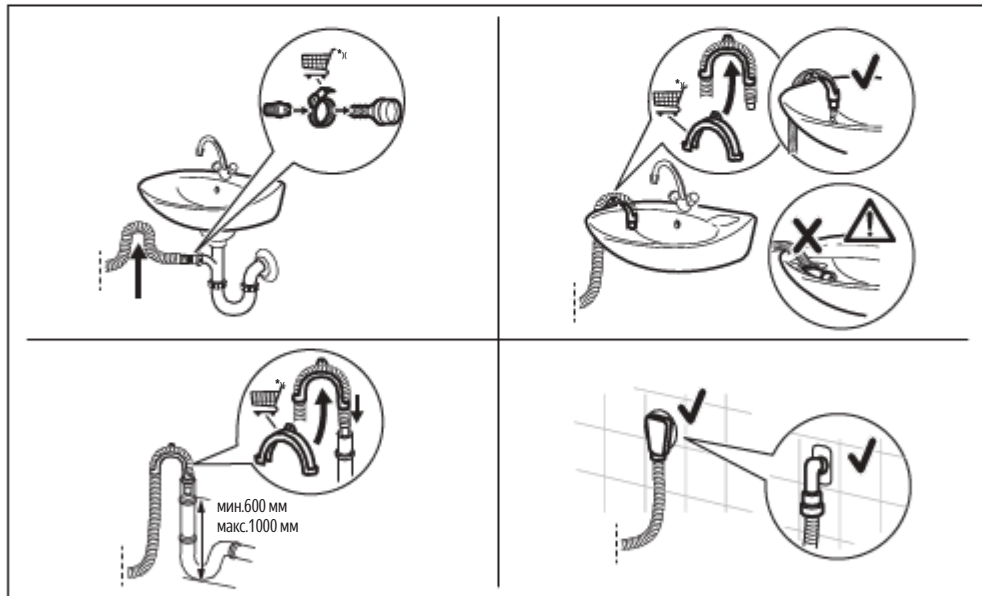

\* Запасные части могут быть изменены без предварительного

уведомления. Убедитесь, что шланг для слива воды есть на возвышении, в целях предотвращения остатков пищи из раковины входят в устройство.

Подключите одводно шланг в сифон и закрепите его хомутом. Убедитесь, что шланг для слива воды расположен на возвышении, как

чтобы предотвратить остатки для пищи с войти в устройство.

раковины Установите шланг для слива в стене помещения и затянуть непосредственно на встроенный в шланг зажим.

Без пластиковые направляющие шланги, сифон в

раковины - Положите odvodno шланг в отверстие и затяните его фиксатором.

Odvodno шланг можно согнуть в виде буквы

И установить примерно в пластиковые направляющие. На грани раковины - Прикрепите направляющую к крану или на стены.



Убедитесь, что пластиковая направляющая не может двигаться, когда устройство сбрасывается в воду, а конец дренажной шланга не погружен в воду. Может достигать возврата грязной воды в устройство.  
Дополнительное оборудование, покупайте у авторизованного поставщиков.

На трубе вертикалей с отверстием для слива - Вставьте odvodno шланг непосредственно в odvodni трубки или трубки вертикали



Конец сливной трубы должен быть постоянно проветривать, например, внутренний диаметр дренажной канала (мин. 38 mm min. 1.5") должен быть шире, чем наружный диаметр дренажной кишечника.

### 5.3 Электрические подключения

В конце установки вы можете подключить сетевую вилку в розетку.

На patřisnoj табличке и в разделе "Технические данные" указаны необходимые электрические значения. Убедитесь, что они совместимы с

сетевым питанием.

Убедитесь, что ваша домашняя электрическая

нагрузка, принимая во внимание и все другие устройства, которые могут быть в использовании.

**Подключите устройство к заземленной розетке.**

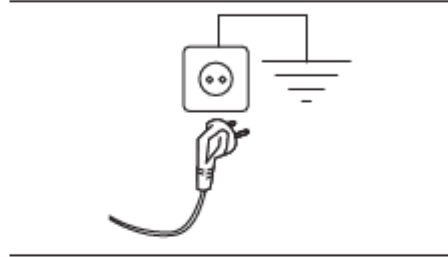

Кабель электрического питания после

установки устройства должна быть легко доступна.

Для любых электротехнических работ, настройка этого устройства, обратитесь к нашей необходимых для авторизованного сервисного центра.

Производитель не несет никакой ответственности за ущерб или травмы из-за несоблюдения указанных мер безопасности.

## 6. ПАНЕЛЬ УПРАВЛЕНИЯ

### 6.1 Описание панели управления

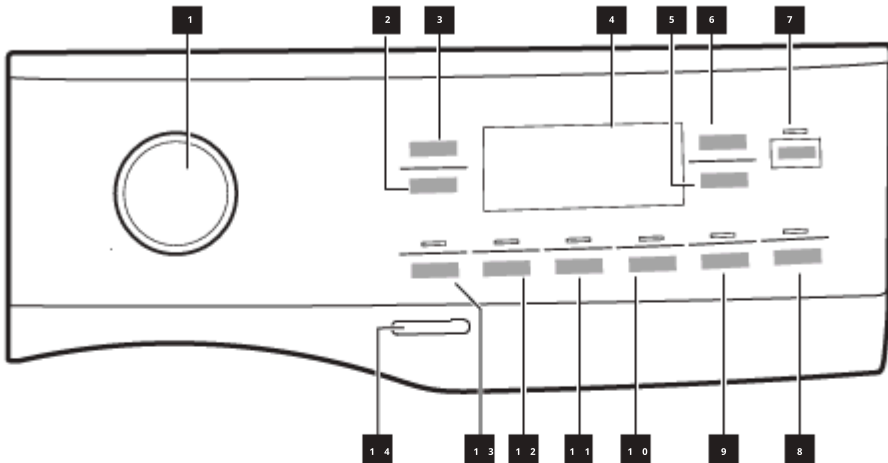

Опция не можете выбрать, со всеми программами стирки. Проверьте совместимость между вариантом и программы стирки в разделе "Параметры совместимости с программами" раздела "Программы". Вариантов может исключить другую, в этом случае устройство не позволяет вам , чтобы вместе установить несовместимые функции. Убедитесь, что экран и сенсорные клавиши были всегда чистыми и сухими.

1 Programator

2 Центрифуга сенсорная клавиша

3 Температура сенсорная клавиша

4 Экран

5 Задержки начала и сенсорная кнопка пульт дистанционного управления

6 управление временем сенсорная

7 клавиша Старт/Пауза сенсорная

8 клавиша Pods® сенсорная клавиша

9 Пара для легкого глажения сенсорная клавиша

и постоянная функция Родительский защита 3s

10 сенсорная









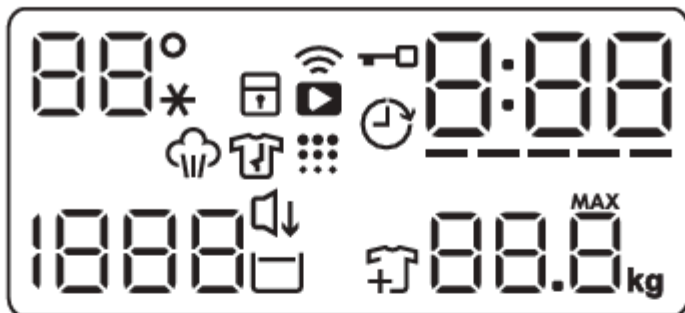









11 клавиша Дополнительное полоскание

12 сенсорная клавиша Удаление пятен сенсорная

13 клавиша Predpranje сенсорная

14 клавиша Вкл/Выкл клавиша притисна



	<p>Температура в областях:   Индикатор температуры.   Индикатор холодной воды.</p>
	<p>Индикатор блокировки контроля доступа.</p>
	<p>Индикатор Wi-Fi соединения.</p>
	<p>Индикатор дистанционного запуска.</p>
	<p>Индикатор для запертой двери.</p>
	<p>Индикатор отложенного запуска.</p>
	<p>Цифровой индикатор может отображать:</p> <ul style="list-style-type: none"> <li>- Продолжительность программы (напр. )</li> <li>- Время отсрочки (напр., )</li> <li>- В конце цикла (  )</li> <li>- Код предупреждения (например, )</li> <li>- Индикатор ошибки (  )</li> </ul> <p>Когда вы используете приложение:  (точка доступа),  (обновление). Смотрите раздел "Wi-Fi - Настройка связи".</p> <p>Просмотр общих часов работы устройства. См. раздел "Счетчик часов работы" в одном из пунктов меню "Параметры" для более подробной информации. Управление временем индикатора.</p>
	<p>Индикатор фазы пара. Индикатор</p>
	<p>фазы предотвращения появления складок.</p>
	<p>Индикатор очистки барабана. Это рекомендация для очистки барабана.</p>

1888

Область центрифуги:  
Индикатор скорости центрифуги



Индикатор работы без отжима. Центрифуга исключается.



Тихо индикатор.



Индикатор удержания полоскания.



Индикатор добавления белья. Горит на начальном этапе стирки, когда она еще может- будет остановить устройство и



добавить больше одежды. Индикатор максимального заряда бельем (см. раздел "SensiCare System обнаружения зарядки").

**MAX** мигает, когда уровень заряда белье превышает максимальный иное загрузки- щ выбранного приложения.

## 7. ЦИФЕРБЛАТ И КНОПКИ

### 7.1 Введение



Параметры/функции не могут выбрать для всех программ стирки В "Таблице программу", проверить совместимость одну из опций/функций и программ стирки. Опций/функций, могут друг друга

не отсоединяйте, в этом случае, если устройство вам не позволяет установить

несовместимые опции/функции.

### 7.2 Вкл/Выкл



Чтобы включить включения или

выключение устройства нажмите эту в течение нескольких секунд. При включении питания и

кнопку выключения устройства различный звук.

рекламируют два Так как функция состояния готовности

автоматически выключает устройство после нескольких минут для того, чтобы в некоторых случаях

энергопотребление, может понадобиться уменьшить вновь включить устройство.

Более подробную информацию см. в

ожидания", главы "Повседневным разделе "Режим использования".

### 7.3 Programator

Повернув programatora можно выбрать выберите требуемое приложение.

### 7.4 Температура



При выборе программы стирки прибор

температуры. автоматически предлагает по умолчанию, Нажав на эту клавишу,

показатели температуры. Когда на дисплее отображаются

показатели, устройство не нагревает воду.

### 7.5 Центрифуга



Когда вы установите программу, устройство автоматически настраивается по умолчанию скорость центрифуги.

Несколько раз нажмите на эту клавишу, чтобы:

· **Измените скорость центрифуги.** Экран

отображается только в скорости отжима доступные для выбранной программы.

· Установите параметр **Без центрифуги**

Этот вариант, установите для исключения всех

этап центрифуги. На дисплее отображается

индикатор. Устройство автоматически определяет необходимую

фазу стирки. Установить эту опцию деликатные ткани. Этап полоскания

для сильно использовать больше воды для программы стирки.

конкретных · Активируйте **Задержка воды**

Последний центрифуга не выполняет. Вода. последнего полоскания не подается, чтобы предотвратить биговки ткани. Программа стирки завершается с водой в барабане.

Индикатор  остается включенным. Двери остаются заблокированы, а барабан регулярно обращается для облегчения биговки машина.

Необходимо слить воду, чтобы разблокировать двери. Если нажать

кнопку Пуск/Пауза

устройство выполняет этап отжима и, он выделяет воду.



Устройство автоматически очистит воду примерно через 18 часов.



### 7.6 Predpranje

С помощью этой функции программу стирки можно, добавить этапе predpranja.

Соответствующий индикатор над сенсорной клавиши горит.

используйте Эту функцию, чтобы добавить этапа predpranja на 30° С до этапа стирки. Эта функция рекомендуется для очень грязные белье, особенно, если он содержит песок, пыль, грязь и другие твердые частицы.



Опция может увеличить продолжительность программы.

### 7.7 Удаления пятен



Нажмите эту кнопку и добавьте программе этап, для удаления пятен.

Соответствующий индикатор над сенсорной горит.

кнопки Этот параметр можно использовать для упрямые пятна.

удаления, Когда вы установите этот вариант, в

отсек, добавьте средство для удаления пятен.



Эта опция увеличивает продолжительность программы. Эта функция недоступна при температуре ниже 40°C.

### 7.8 Постоянное Дополнительное полоскание



С этой опцией вы сможете выбранной программе мытья добавить несколько полоскания.

Используйте этот параметр для людей, страдающих аллергией на ostake моющего средства и чувствительной кожей.



Эта опция увеличивает продолжительность

программы. Соответствующий индикатор над кнопкой загорается и остается таким в течение следующих циклов начинается, пока не погаснет этот вариант.

### 7.9 Пара для легкого глажения



Эта опция добавляет в паровую фазу, после которой следует короткая фаза против смятия в конце программы стирки.

Паровая фаза снижает биговки ткани и облегчает глажение ткани.

Соответствующий индикатор над

горит. сенсорной кнопки Во время фазы пара

постоянно горит индикатор.



Эта опция может продлить срок службы программы.

Когда программа

заканчивается, на экране гаснет индикатор, а

яркий индикатор  и свет Пуск/Пауза

Барабан легко вращается около 30 минут, как чтобы заемных средств эффект пара. Нажатием любой клавиши, движения для предотвращения

возникновения складок остановки общественного снова предлагается предыдущее установленны

транспорта и дверь отпирается, устройство

программы. Для завершения стадии складки, вы также можете:

(предотвращение появления - Нажмите кнопку Вкл/Выкл на

несколько секунд для

включения или выключения устройства.

· Поворот programatora в другое положение.



Меньшее количество зарядов машина помогает в достижении лучших результатов.

### 7.10 Тихо



Нажмите на эту клавишу,

включение-отключение функции Тихо

Фазы между отжима и окончательного отжима пропускается, и программа завершается с водой в барабане. Это

помогает в предотвращении деформации.

На дисплее отображается индикатор  Двери остаются заблокированы. Барабан периодически поворачивается для предотвращения биговки. Чтобы открыть дверь, необходимо выгнать воду.

Потому что программа очень этих, подходит для энергии. в ночь, когда доступны более дешевые тарифы электроэнергии

В некоторых программах полоскания они

выполняются с больше воды. Если нажать кнопку 

Пуск/Пауза uredajizvršava только этап спуска воды.



Устройство автоматически выпускает воду после примерно на 18 часов.

### 7.11 Pods@

Нажмите эту кнопку для включения или выключения функции Pods@.

При включении, загорается соответствующий индикатор.

Соблюдайте рекомендации производителя капсула для дозирования и хранения.

Разместить максимум две таблетки или моющие одну дозу, в папке Pods@ ящичи средства для бака для моющего средства.

Опция остается активной, и в течение следующих цикл, пока не погаснет и можно выбрать с помощью установленного приложения.

### 7.12 задержки начала

С помощью этой опции вы можете отложить начало программы на удобное для вас время.

Для настройки желаемой задержки несколько раз нажмите на кнопку. Время продлевают в с интервалом в 1 час до 20 часов.

На дисплее отображается соответствующий индикатор и время задержки. После того, как нажмете кнопку Старт/Пауза, устройство начинается обратный отсчет и двери были заперты.

Задержки начала  также устанавливает

Дистанционный запуск : для более  подробной информации

см. раздел "Wi-Fi - Настройка связи".

### 7.13 контроль времени

С помощью этой опции можно уменьшить программы в зависимости от объема и степени зарядки продолжительность загрязнения. После настройки

программы стирки на дисплее отображается

по умолчанию продолжительность программы и тире. 

Нажмите кнопку Управления временем, чтобы 

уменьшению продолжительности программы, соответствии с вашими потребностями. На дисплее отображается в новый срок действия программы, а число тире

будет сокращаться в соответствии с этим:





 подходит для полностью заряженной машины с обычно zaprljanot одеждой.

 быстрый цикл для полностью заряженной машины с слегка zaprljanot одеждой.

 очень быстрый цикл для уменьшения заряда машины с слегка zaprljanot одеждой (рекомендуется максимум половина зарядки).

 самый короткий цикл для обновления малых количество белья.

Управления временем доступна только с программами в таблице.

индикатор	Хлопок	Синтетика
 1)	•	•
	•	•
	•	•
	•	•
	•	•

1) По умолчанию продолжительность всех программ.

## Управление временем с программами с

паром



При настройке паровой программы, этот кнопка позволяет выбрать три уровня пара, а срок программы соответственно

уменьшает:

- : макс. : средний.
- : самые
- низкие.

### 7.14 Пуск/Пауза



Запуск, приостановка устройства

или завершение запущенной программы

нажмите кнопку Пуск/Пауза



## 8. ПАРАМЕТРЫ

### 8.1 Введение



При нажатии комбинации клавиш, **не перемещайте** пальцы вниз. Датчики кнопок ниже чувствительны и могут

повлиять на ваш выбор.

### 8.2 Звуковые сигналы

Устройство имеет различные звуковые сигналы, работает, когда:

которые • Включите устройство (специальный короткий

звук). • Выключите устройство (специальный короткий звук).

звук). • Нажав некоторые кнопки (звук щелчка).

• В случае неверного выбора (3 коротких звука).

• Программа завершит работу (серию звуков, в

продолжительностью приблизительно 2 минуты).

• Прибор неисправен (серия коротких сигналов в

течение приблизительно 5 минут).

Течение **включение/выключение** звуковой сигнал,

когда программа завершена, в то же время коснитесь клавиши Предваряе и Удаления



пяти в течение примерно 2 секунд, на



на дисплее отображается On/Off .



Если отключить звуковые сигналы, они будут и еще услышать, если устройство, неисправности.



Значок означает, что вы можете и добавить или удалить одежду. Читайте приостановить цикл, раздел "Открыть дверь - добавление одежды", для более подробной информации.

### 8.3 контроль Доступа

С помощью этой функции вы можете запретить играть детей с управляющей платой.

• Для **включение/выключение** эти функции,

нажмите и удерживайте кнопку



на дисплее не **включить/отключить**



Устройство будет держать при выборе этой опции после как его выключить.

### 8.4 Счетчик часов работы

Общее время работы устройства можно отображать в часах, начиная с первого

включать. Это значение кол отсрочка время цикла (не включает в себя перерывы, время

запуска). Для отображения в этом значение, действуйте следующим образом:

1. Включите устройство нажатием кнопки

Вкл/Выкл



2. Нажмите и несколько секунд удерживайте

притиснутима кнопки и .



3. Через 3 секунды на дисплее отображается

общая сумма часов работы устройства: например, дисплей отображает текст в течение 2 Ru 1276 часы, секунды, 12 (тысячи и stotice) в

течение 2 секунд и 76 (десять и сотни собираются

4. Для выхода из этого режима, нажмите единицы). любую кнопку или выключите

устройство с помощью кнопки Вкл/Выкл .





Если процедура не получается (из-за временных ограничений или чужие комбинации кнопок), выключите устройство и повторите процедуру с самого начала.

### 8.5 Заводские настройки по умолчанию

Эта функция позволяет восстановить заводские значения по умолчанию вариант. Для активация эти функции, выполните следующие действия:

1. Включите устройство нажатием кнопки



Нажмите и ~~нажмите~~ на 5 секунд удерживайте



из. На экране отображается 5 секунд.

----- приблизительно

## 9. ПЕРЕД ПЕРВЫМ ИСПОЛЬЗОВАНИЕМ



Во время установки или до первого устройстве, вы можете заметить что-то воды. Это использования в оставшийся вода, которая осталась в устройстве после полного функционального тестирования в заводе, чтобы гарантировать, что устройство в поставляются заказчикам в исправном состоянии, и нет причин для беспокойства.

1. Убедитесь, что все транспортные болты удалены из памяти устройства.
2. Убедитесь, что электрическая энергия доступны и кран воды открыт.

3. Залить 2 литра воды в отделение для моющих средств

с пометкой



Это действие включает в себя систему для извлечения воды.

4. Налейте небольшое количество моющего средства в отсек

с пометкой



5. Установите и запустите программу

хлопковое белье на самой высокой температуре

без белья в барабане.

Таким образом, он удаляет все возможные грязь с барабана и медицинские.

## 10. ПРОГРАММЫ

### 10.1 Приложения и дополнительные скрытые программы

Наше приложение позволяет вам широкий выбор дополнительных скрытых программ. Подключите

устройство на App, и вы сможете выбрать программу, которая наиболее соответствует вашим потребностям.



Названия программ могут быть изменены в зависимости от требований рынка без предварительного уведомления.

В приложении вы можете найти полное описание каждой программы.

Training Gear  
Пернатых куртки  
Rugbi оборудование

Оборудование для катания  
Кроссовки для бега  
на лыжах, постельное Белье XL

Шторы,  
Подушки  
Полотенца

Шерсть домашних животных,  
Доска легко  
Анти-аллергический пары

Джинсы  
Программа для детской  
Постельное Белье  
одежды, Быстрая  
Пара - кашемир  
программа, 0,5 кг Деловые рубашки,  
Очистка устройства

## 10.2 График программы

### Программы стирки

Программа	Описание программы
QuickCare 69min	Хлопок и ткани из смешанных, синтетических волокон. Идеально подходит для ежедневного пранья белья в течение короткого времени, для лучшего поддержания одежды и хорошей очистки уже на 30 °C.
Хлопок	Белье и цветные хлопчатобумажные ткани. Идеально подходит для нормальных и трудно нечистоплотности.
Синтетика	Синтетические или изделия из смешанных тканей. Обычно загрязнен.
Чувствительный	Деликатные ткани, такие как акрил, вискоза и смешанные ткани, которые требуют п/еж- не уточняется. Обычно загрязнен.
 Шерсть/Шелк	Шерстяные предметы можно мыть в посудомоечной машине, шерстяные предметы, которые моются вручную и другие ткани с символом "ручная стирка" <sup>1)</sup>
	Хлопковые и синтетические элементы, немного зар/п/а или конная только один раз.

Быстрая программа 20 мин

#### Программа с паром



с системой FreshScent

Паровая программа может использоваться, чтобы уменьшить складки и запахи<sup>2)</sup> предметов, которые просто необходимо быть, обновляется - либо, избегая стирки. Волокна ткани расслаблены, и после этого доска становится легче. Когда программа завершена, быстро извлеките белье из барабана<sup>3)</sup>. Программы с паром не проводят никаких гигиенических циклов. Не используйте эту программу для следующих типов белья:

- Предметы, которые не подходят для сушки в суšilici.
- Предметы с надписью "Только сухая чистка".

**Electroluxmiris.** Если вы используете этот особый нежный аромат, ваше белье будет пахнуть только промывают. Внимательно прочтите инструкции, поставляемые вместе с запахом. Уменьшите дозу запаха, когда относиться меньше одежды. С помощью клавиши Управления на время, - пом, вы можете сократить продолжительность программы, чтобы белье выделена для стирки на низкой температуре.

**НИ в коем случае.** - Одежду tretiranu ароматом сушить в суšilici. Его

пользу того, чтобы испарился. - Использовать запах для различных целей, описанных в данном разделе. - Использовать аромат в новой odjevniм дел.

Новая одежда может содержать остатки отделочных соединений, которые с

ним не совместимы.



Аромат доступен в **Electrolux** в интернет-магазине или у авторизованного дилера.



Освежить паром

**Хлопок, синтетика и комбинированные материалы.** Специальный паровой

цикл без мытья, которые могут быть использованы в качестве подготовки сухого пара несет одежду. Эта программа снижает выт/овки, запахи и расслабляет волокна белья для глажения или обновления jeд- Не используйте никаких моющих

средств. Для отжим белья и выброса воды из барабана. Все ткани, кроме шерсти-

Центрифуга/Сжатие

культурного и деликатные ткани. Все ткани, кроме шерстяных и очень

чувствительные ткани. Программа для полоскания и sen- t/ufugaje машина.

Промывка

По умолчанию скорость центрифуги-так же, как и она, который используется для программы для хлопка. Уменьшите скорость центрифуги в соответствии с типом белья. При необходимости установить опцию Дополнительного полоскания для добавления полосканий. С небольшой скоростью центрифуги устройство реализует нежный полоскания и короткий отжим.

Программа	Описание программы
-----------	--------------------

Спортивная одежда	<b>Спортивная одежда, синтетические волокна</b> как полиэстера, из смеси полиэстера/эластана, полиамида. Подходит для удаления пота и телесных примесей, с текстиле спортивной одежды.
-------------------	--

Одежда	Специальные программы <b>одежда с засыпки из синтетики или перьев и одеяло, покрывало для кровати</b> и тому подобное. Используйте жидкие моющие средства для деликатных <b>rarerja</b> , ткани, как, например, моющего средства для шерсти
--------	---



Одежда для пребывания в отверстия-  
лот



Не использовать смягчители белья и убедитесь, что в топливном баке для de-terdžent нет остатков кондиционера.

Одежда для пребывания на открытом воздухе, технической, спортивной ткани, водонепроницаемый и ди-šuče куртки, плотно прилегающие куртки со съемной flisom или внутренней изоляцией. Предварительно роčišeno зарядка машина 2.0 kg.

Эта программа может использоваться и как этап для восстановления водонепроницаемость, po- sebnо подходит для лечения одежды с impregnacijom. Для выполнения этапа восстановление водонепроницаемость, действуйте следующим образом: - Средство для мытья uspite в раздел.



- Залейте в частности, средства для восстановления водонепроницаемость ткани в отделение лотки для смягчения белья



- Уменьшите количество белья на 1,0 kg.



Чтобы дополнительно улучшить процесс регенерации водонепроницаемые-сти, белье sušite в sušilici машина, установив программы-šenja Одежда для пребывания на открытом воздухе (если есть и если реестр на одежде разрешена сушка в sušilic машина).

 Hygiene	<p>Белое хлопковое белье. Эта программа мытья высокая производительность в сочетании с паром, удаляет более 99,99% бактерий и вирусов<sup>4)</sup>Поддержание температуры от-над 60 ° C во время фазы стирки; с дополнительным действием на волокна, благодаря паровой фазы с, улучшенная этап полоскания обеспечивает надлежащее удаление остатков моющего средства и микроорганизмов. Эта программа обеспечивает правильное сокращение пыльца/алергенih.</p>
---	--

Еco 40-60	Низкое потребление энергии, хлопок. Снижает температуру и продлевает время для достижения хороших результатов мытья.
-----------	--

1) В ходе этого цикла барабан медленно вращается, чтобы обеспечить аккуратно мыть. Может показаться, что барабан не вращается или не вращается правильно, но это нормально для этой программы.





2) Паровые программа не удаляет, особенно интенсивный аромат.

3) После обработки паром белье может быть влажный. Повесьте швейной predmete на несколько минут.

4) Испытания на Staphylococcus aureus, Enterococcus faecium, Candida albicans, Pseudomonas aeruginosa и MS2 Bacteriophage в открытом тестировании, проведенного Swisstatest Testmaterialien AG 2021 года. год (отчет об испытаниях№. 202120117).

## Температура программ, максимальная скорость центрифуги и максимальный объем наполнения

Программа по Умолчанию темпера - базовая скорость сен - Максимум rpmje - тур trifuge него Диапазон темпера - Диапазон скорости центры - экскурсии швов

QuickCare 69min	30 °C	1600 об/мин	5.0 кг
	60 °C - 30 °C	1600 об/мин - 400	
Хлопок	40 °C	об/мин, 1600 об/мин	9.0 кг
	90 °C - Холодная	1600 об/мин - 400 об/мин	
Синтетика	30 °C	1200 об/мин	4.0 кг
	60 °C - Холодная	1200 об/мин - 400 об/мин	
Чувствительный	30 °C	800 об/мин	2.0 кг
	40 °C - Холодная	1200 об/мин - 400 об/мин	
 Шерсть/Шелк	40 °C	1200 об/мин	1.5 кг
	40 °C - Холодная	1200 об/мин - 400 об/мин	
Быстрая программа 20 мин	30 °C	1200 об/мин	3.0 кг
	40 °C - 30 °C	1600 об/мин - 400 об/мин	
 Освежить паром			1.0 кг
Центрифуга/Сжатие		1600 об/мин	9.0 кг
		1600 об/мин - 400	
Промывка		об/мин, 1600 об/мин	9.0 кг
		1600 об/мин - 400 об/мин	
Спортивная одежда	30 °C	1200 об/мин	4.0 кг
	60 °C - Холодная	1200 - 400 об/мин	
Одеяла	30 °C	800 об/мин	3.0 кг
	60 °C - Холодная	800 - 400 об/мин	
 Одежда для пребывания в отверстия- порт	30 °C	1200 об/мин	2.0 кг <sup>1)</sup>
	40 °C - Холодная	1200 об/мин - 400 об/мин	1.0 кг <sup>2)</sup>
 Hygiene	60 °C	1600 об/мин	9.0 кг
		1600 об/мин - 400 об/мин	

Программа	По умолчанию температура Диапазон температуры	trifuge Базовая скорость сеп - Максимум ринје - пјеРаспон скорость центрифуги деформационные	
Есо 40-60	40 °C <sup>3)</sup>	швы 1600 об/мин 1600 об/мин - 400 об/мин	9.0 кг

1) Программа стирки.

2) Программа стирки и этап достижения водонепроницаемости.

3) соответствии с Регламентом Комиссии ЕС 2019/2023, эта программа, 40 °C можно стирать обычно грязные хлопковое белье, для которых deklarirano, что можно стирать на 40 °C или 60 °C, в том же цикле.











За трансфер (будет реализовано скоро температуру в белье, продолжительность программы и другие данные, см. в разделе "Значения по-троšnje". Наиболее эффективным программы с точки зрения потребления энергии, как правило, те, которые выполняются при более низкой температуре и дольше они продолжаются.

### 10.3 Woolmark Wool Care - Синий



Цикл стирки шерсти на этом устройстве одобрена (отправил) Woolmark для стирки одежды из шерсти, с надписью "hand wash" (ручная стирка) с условием, что белье стирать в соответствии с указаниями на этикетке одежды и теми, которые выпустила производитель. М1230 символ Woolmark является отметка сертификации во многих држа-вами.

## 10.4 Функции совместимости с программами

	QuickCare 69 min	Хлопок	Синтетика	Чувствительный	Шерсть/Шелк	Освежить паром, Быстрая программа 20 мин.Центрифуга/Сжатие	Программа Одежда спортивной одежды	Одежда для отдыха на открытом воздухе	Hygiene	Eco 40-60
 Центрифуга	•	•	•	•	•	•	•	•	•	
 Задержка воды	•	•	•	•	•		•	•	•	
 Мирное		•	•	•			•			
 Без центрифуги	•	•	•	•	•	• <sup>1)</sup>	•	•	•	
 Удаление пятен <sup>2)</sup>		•	•				•	•		
 Предрinsje		•	•				•			
 Управление временем <sup>3)</sup>		•	•			•				
 Дополнительное полоскание	•	•	•	•			•	•	•	
 Пары легко гла- санje <sup>2)</sup>		•	•				•	•		
PODS®	•	•	•	•	•		•	•	•	

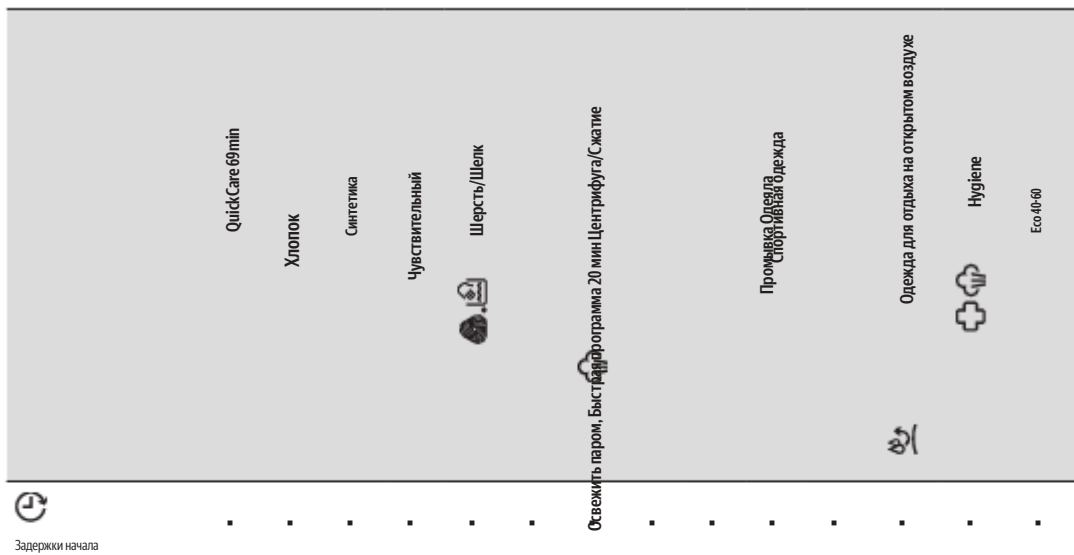

- 1) Если установить опцию Без центрифуги, устройство будет просто выбрасывать воду. Эта функция недоступна при температуре ниже 40 °C.
- 2) Если установить минимальную продолжительность, рекомендуется уменьшить количество циклов зарядки. Можно полностью зарядить прибор: выполнения серийное производство событие, однако результаты стирки могут быть менее удовлетворительным.

### Подходят моющие средства для программ стирки

Программа Universal Универсальный стиральный порошок в жидкий deter- prahu1)	džent	Текущий deter - моющее Средство для džent для монтажа чувствительной tub Специального jepo белье lje и шерсти
QuickCare 69min	▲	▲
Хлопок	▲	▲
Синтетика	▲	▲
Деликатные	-	-
Шерсть/Шелк	-	-
Быстрая программа 20 мин Спортивная одежда	▲	▲
Одеяла	-	-
Одежда для морщин- vak с отверстиями, - лом	-	-
Hygiene	▲	▲
Eco 40-60	▲	▲

1) При температуре, превышающей 60 °C рекомендуется использование моющего средства в виде порошка.

▲ = Рекомендуется

-- = Не рекомендуется

## 11. WI-FI НАСТРОЙКА СОЕДИНЕНИЯ

В этой главе описывается, как подключить устройство к Wi-Fi сети и связать его с смарт-мобильных устройствах. Этой функцией

вы можете получать уведомления, управлять и контролировать ваше устройство с ваших мобильных устройств.

Функция Wi-Fi отключена, как на заводе по умолчанию.

Для подключения устройств, чтобы полный спектр необходимых функций и услуг понравилась вам необходимо: Домашняя

беспроводная сеть с доступом в Интернет. Мобильное устройство bluetooth. подключено к беспроводной сети.

Параметры Wi-Fi модуля	
Частота	2,412 - 2,472 ГГц для европейского рынка
Протокол	IEEE 802.11 b/g/n
Максимальная мощность <20	
длбн Шифрование	WPA, WPA2, WPA3

### 11.1 QR-код на плитке natpisnoj

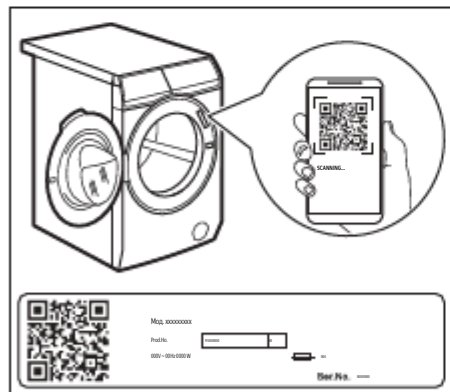

QR-код может быть использован двумя способами:

- Сканируйте QR-код с помощью встроенного в приложения камеры, чтобы загрузить наш приложения из App Store на вашем смарт-устройстве и выполните необходимые действия для сопряжения смарт-устройства с устройством облегчения процедуры. Сканирование

QR-код сканер QR-кодов, встроенным в наше приложение.

### 11.2 Установка и настройка App



Приложение позволяет вам управлять стирка своего белья с помощью мобильного

устройством. функций и информации Содержит большое количество программ, полезных о товарах который Через они прекрасно приспособлены устройстве. приложение можно выбрать панели программы, которые уже доступны на управления устройства, а также разблокировать дополнительные приложения доступны только с мобильного устройства.

Дополнительные программы могут с течением времени, вместе с новыми

быть изменены в версиях Это взято него машина - все с приложения. вашего мобильного устройства.

При подключении устройства с приложением, встаньте рядом с ним, со своим мобильным устройством.

Убедитесь, что ваше мобильное устройство беспроводной сети.

1. Перейдите в App Store на вашем смарт устройстве или сканируйте QR-код (см. раздел QR-код на nazivnoj иконке").
2. Загрузите и установите нашу программу.
3. Убедитесь, что вы запустили Wi-Fi на устройстве. Если нет, читайте следующий пункт "Настройка беспроводного соединения".
4. Запустите приложение. Выберите язык и войдите в систему с вашим адресом электронной почты и паролем. Если у вас нет учетной записи, создайте новую учетную запись, следуя инструкциям в приложении для регистрации и инструкциям в App. настройки устройства.

### 11.3 Настройка беспроводного соединения устройства

1. Нажмите клавишу Вкл/Выкл несколько секунд, чтобы включить устройство. Подождите около 10 секунд назад



Прежде чем продолжить с

2. Выберите программу, по которой

програматора. Управление

3. Одновременно нажмите и удерживайте клавиши

временем и Задержкой

начать несколько секунд, пока не

услышите "нажмите". Отпустите экран на 5 секунд, а индикатор клавиши. Появляется в начале мигать.

On



Запускается модуль беспроводной.



Убедитесь, что ваша заявка готова для подключения.

4. Примерно через 10 секунд на дисплее

появляется, AP (Точка доступа).

AP

(Точка доступа).



Точка доступа будет открыта около 5 минут.

5. Настройте Приложение на вашем смартфоне

устройство и следуйте инструкциям для подключения устройства к вашей сети Wi-Fi.

6. Если подключение настроено, когда

восстановить экран с информацией о приложении, на дисплее отображается индикатор.



Каждый раз, когда вы включите устройство, необходимо примерно 10 секунд, чтобы устройство автоматически индикатор перестает мигать, связь подключается к сети. Когда готова.

**Чтобы выключить беспроводное подключение, подключение настроено**

нажмите и после удерживайте клавиши Управления временем и не Задержки начала на несколько секунд, пока появится первый звуковой сигнал. Отпустите клавиши.

OFF

появляется на экране на 5 секунд.



Если вы выключите и снова включите устройство, беспроводная связь автоматически выключается.

**Для удаления данных для входа в**

**беспроводной связи** одновременно нажмите и удерживайте

нажатыми клавиши Управления временем и

Задержки начала несколько секунд до второго звукового

сигнала: появляется на экране в течение нескольких секунд.

## 11.4 Дистанционный запуск

Дистанционный запуск позволяет начать цикл с помощью пульта ду.



Дистанционного управления автоматически

включается при нажатии на клавишу

Старт/Пауза

стирки удалено. Эта функция для запуска приложения, но

возможно также и запустить программу

выключен, когда дверь открыта. установлено, вы можете включить Удаленное Когда приложение установлено и беспроводное соединение запуска:

1. Нажмите клавишу Дистанционного управления

индикатор APP мигает на дисплее в течение нескольких секунд.





2. Нажмите кнопку Пуск/Пауза для активации дистанционного запуска зарядке, чем индикатор перестанет мигать.

Показатели и появляются на экране резюме программы и двери были заперты. Теперь можно удаленно запустить программу.



При нажатии на кнопку Пуск/Пауза

после чего индикатор перестает мигать, дистанционный запуск, не

включается, но работает размещены программа.

**Для удаления дистанционного запуска,**

нажмите кнопку Дистанционного управления, нажмите клавишу Пуск/Пауза



## 11.5 Беспроводное обновление

Приложение может предлагать обновление устройства.

Обновление принимаются только через

**ВНИМАНИЕ!** обновление работает, приложение

покажет уведомление о том, что будет

обновление запустить в конце программы. Во

время обновления на экране устройства

отображается . Во время обновления не

выключайте устройство или Устройство можно его отключить от розетки.

использовать повторно в конце обновления без

каких-либо уведомлений об успешном Если обновлении.

произошла ошибка, устройство, на дисплее будет

отображаться . Если нажать в любом

какую клавишу или принять программатор для

вернуться к нормальной эксплуатации.

## 12. ЕЖЕДНЕВНАЯ ИСПОЛЬЗОВАНИЕ

### **ВНИМАНИЕ!**

См. главы с безопасностью эксплуатации.

### 12.1 Включение устройства

1. Подключите вилку в розетку электрические сети.

2. Откройте кран подачи воды.

3. Нажмите кнопку **ВНИМАНИЕ!** выключ

чтобы включить устройство.

Сопровождается коротким тональным сигналом.



### 12.2 Установка машина

1. Откройте дверцу устройства.

2. Перед тем, как положить их в устройство, встряхните предметы.

3. Положите белье в барабан по одной тема.

Убедитесь, что барабан не страдают нижнем белье.

4. Хорошо закрыть дверь.

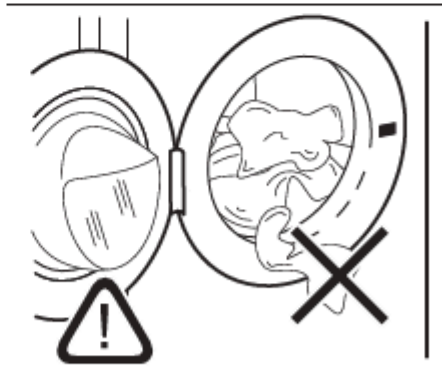

### **ОСТОРОЖНО!**

Убедитесь, что между уплотнений, и дверь рубль. Существует риск утечки воды не оставаться или повреждения машины.

**⚠ ОСТОРОЖНО!**

Мыть очень пауљенић, жирних пятач может привести к повреждению резиновых деталей устройства.

### 12.3 Зарядка моющих средств и добавок

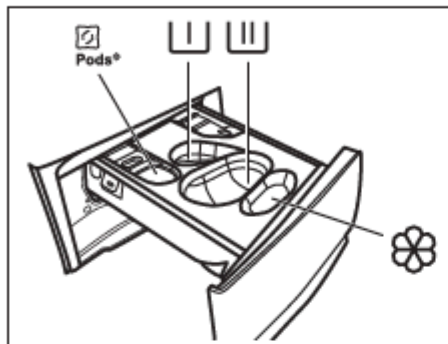

 - Отсек для стирального порошка, в капсулах (макс. 2 капсулы). При использовании моющих средств в таблетках, проверьте Pods® включена.

 - Бак этап pretpranja, и программа потаканja (только жидкие моющие средства).

 - Резервуар для моющего средства для фазы стирки (со-моющих средств в праќу).

**i**  
Проверьте Pods® отключается-когда вы используете этот почтовый ящик.

**i**  
При использовании жидких моющих средств, не на- вы находите вставить контейнер для жидкого моющего средства

 - Контейнер для кондиционера, и другие жидкие, р-ства (максимально тканей, крамала).

**MAX** Всегда следуйте инструкциям, которые вы найдете на пакиranju моющего средства, но не рекомендуется передвигаться **MAX**. Этот объем максимально выбранный уровень (гарантии лучших результатов стирки).

**i**  
После цикла стирки, в случае необходимости, удалите все остатки моющего средства из бака для стирального порошка.

Действуйте следующим образом

1. Откройте резервуар для моющих средств.

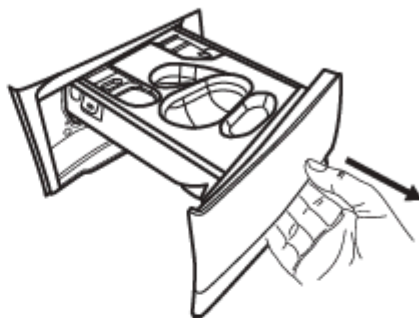

2. Если установлено этап pretpranja, положите стиральный порошок в праќу в разделе 

3. Для основной стирки, выберите соответствующий бак в зависимости от типа моющих средств:

а) Положите **стиральный порошок порошок** в бак



б) Вылить **жидких моющих средств** в том же контейнере, после установки соответствующих контейнеров.

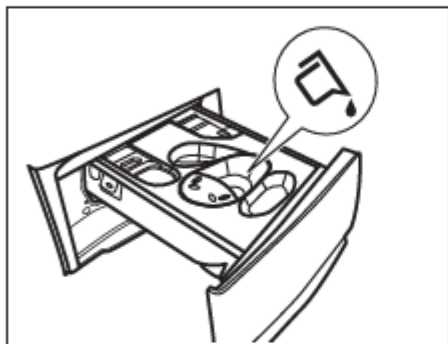
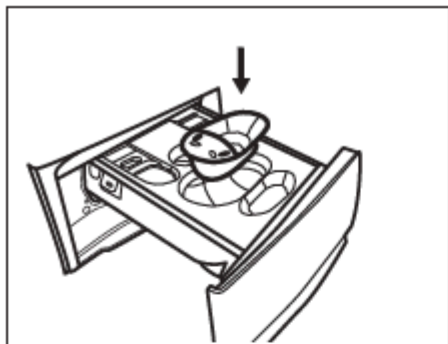

е) Положите **таблетки** в разделе .

Убедитесь, что опция Pods@ включена.

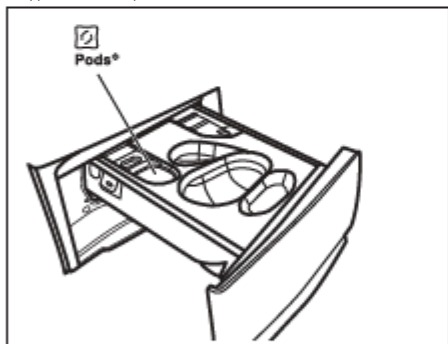

4. Поместите смягчитель белья в бак .

5. Закройте дозатор.

## 12.4 Установка программ

1. Поверните **програматор** для выбора требуемого программы стирки. Включается соответствующий индикатор программы.

Есо 40-60 программа на которые ссылаются информация на энергетической этикетке.

Индикатор кнопки **Старт/Пауза** мигает. Экран показывает ориентировочный продолжительность программы, максимально deklarirano зарядка

для программы (только на несколько секунд), основной температуру, по

умолчанию скорость центрифуги и индикаторы этапов стирки (когда они доступны).

- Для изменения температуры и/или скорости центрифуги, нажмите соответствующие кнопки.
- Если вы хотите, установите один или несколько вариантов нажатием соответствующих клавиш. Соответствующие показатели отображаются на экране, и отображается информация в соответствии с ними меняются.



В случае, если выбор **не возможен**, подается звуковой сигнал.

## 12.5 Запуска программы

Для запуска программы нажмите кнопку **Пуск/Пауза**.

Связанные индикатор перестает blinkati и остается включен.

Программа запускается, двери были запорты. На дисплее отображается индикатор



Насос для фильтров и может работать кратковременно, прежде чем устройство будет полностью заряжено воду.

## 12.6 Запуска программы с задержкой запуска

1. Нажав на кнопку задержки начала на дисплее не появится требуемое время задержки. На дисплее отображается индикатор

2. Нажмите на кнопку **Пуск/Пауза** устройства заблокированы и начинается. Двери, таймер задержки старта. На дисплее отображается индикатор

По завершении обратного отсчета, программа запускается автоматически.

Отмена начала задержки после обратный отсчет был запущен

Для отмены задержки начала:

1. Нажмите кнопку **Пуск/Пауза** включение перерыва на устройстве. для соответствующий индикатор мигает.

2. Нажав на кнопку задержки начала

не появится на дисплее и индикатор  
исключить.

3. Вновь нажмите кнопку Пуск/Пауза  
чтобы программа началась сразу же.

Изменение начала задержки после  
обратный отсчет запущен

Для изменения начала задержки:

1. Нажмите кнопку Пуск/Пауза  
включение перерыва на устройстве.  
Соответствующий индикатор мигает.

2. Нажав на кнопку задержки начала  
пока на дисплее не появится  
требуемое время задержки.

3. Вновь нажмите кнопку Пуск/Пауза  
, чтобы начать новый отсчет.

## 12.7 Обнаружение

### SensiCare System зарядки



Продолжительность программы на дисплее

относится к **средний/большая нагрузка**.

После нажатия Старт/Пауза кнопки

выключается, SensiCare System начнется  
обнаружения зарядки машина.

1. Устройство обнаруживает нагрузку в первые 30  
сек. В программах, где доступно

Управление временем, во время этого этапа

Управления временем ленты senalaze ниже

воспроизводить востало анимацию

Цифр времени барабана ненадолго

2. Продолжительность программы может быть продлен

или сокращен. После еще 30 секунд,

начинается заполнение водой.

В конце концов обнаружения зарядки, в  
случае **prepunjenog барабана** индикатор  
мигает на экране: В этом случае  
за 30 секунд, возможно, сделать паузу,  
устройство и удалить излишки машина.



MAX

Когда удалите излишки машина, нажмите

кнопку Пуск/Пауза для повторного запуска  
программы. Этап SensiCare могут повторяться  
до трех раз (см. пункт 1).

**Важно!** Если количество белья не уменьшить,  
программы стирки конечно, начинается, без  
того переполнены. В этом случае, не будет  
быть может гарантировать лучшие результаты стирки.



Примерно через 20 минут после начала  
программы, продолжительность программы может  
корректируется в зависимости от мощности  
ткани для поглощения воды.



Обнаружение SensiCare осуществляется

только с полными программами стирки,  
продолжительность программы не сокращено, с помощью  
и, если кнопки Управления временем.



SensiCare System не доступен со всеми  
приложениями, такие как :Шерсть/Шелк,  
Промывка и программ с коротким циклам.

## 12.8 Завершение

### программы и изменение опций

Когда программа работает, вы можете изменить **только**  
**некоторые** функции:

1. Нажмите кнопку Пуск/Пауза

Отношение мигает индикатор питания.

2. Изменение функции. Информация, отображаемая  
на экране меняются в соответствии с этим.

3. Вновь нажмите кнопку Пуск/Пауза

Программа стирки возобновляется.

## 12.9 запущенной Отмена

### программы

1. Для отмены программы и выключения  
устройства нажмите клавишу Вкл./

Выкл

2. Снова нажмите кнопку Вкл./

Выкл

Теперь вы можете установить новую программу стирки.





Если этап SensiCare уже одрадена и

заполна вода уже на уровне, новый

**SensiCare.** Вода и моющее средство не вентилируемые чтобы предотвратить потерю. На дисплее отображается продолжительность программы, которые обновляются около 20 минут после старта новой программы.

Есть и альтернативный способ сброса:

1. Нажмите на кнопку Пуск/Пауза.
2. Поверните програматор в положение "Сброс"
3. Подождите 1 секунду. На дисплее отображается . Теперь вы можете установить новую программу стирки.



## 12.10 Открытие двери - добавление машина



Если значок включен, вы всегда можете открыть дверь.

Пока работает программа или отсрочка устройства были заблокированы. На экране начала, дверь показывает индикатор



Если температура и уровень воды барабана слишком высоки и барабан продолжает вращаться, в не должны открывать двери. Для

добавления или удаления одежды:

1. Нажмите на кнопку Пуск/Пауза.



Соответствующий индикатор закрытыми дверями на дисплей выключается.

2. Откройте дверцу устройства. Если это необходимо, добавьте или снимите одежду. Закройте дверь и коснитесь кнопки Пуск/Пауза
- Программа или отсрочка начала продолжаются.



## 12.11 Конец программы

По завершении программы прибор автоматически останавливается. Звуковые сигналы рекламируются (если они активны). На дисплее отображается



Выключается индикатор кнопки Пуск/Пауза



Дверь отпирается и индикатор выключается.



1. Нажмите клавишу Вкл/Выкл чтобы выключить устройство.

Через пять минут после окончания программы, функция экономии электроэнергии автоматически отключается устройство.



Когда вы снова включите устройство, на дисплее отображается конец предыдущего на программы. Поверните програматор чтобы выбрать новый цикл.

- как 2. Выньте белье из прибора.
3. Убедитесь, что барабан пуст.
4. Дверь и ящик моющего средства, оставьте odskrinute во избежание создания плесени и появление неприятных запахов.

## 12.12 Слива воды после окончания цикла

Если вы выбрали программу или выбрасывают воду после последнего полоскания, функцию, которая не программа завершена,

но: - Область время отображает и



дисплей отображает запертые двери



- Индикатор кнопки Старт/Пауза мигает.
- Барабан и далее поворачивает на регулярной основе промежутки времени, чтобы машина.
- предотвратить биговки - Двери остаются заблокированными.
- Чтобы открыть дверь, нужно опустить воды:



1. Если необходимо, нажмите клавишу



Центрифуга для снижения скорости центрифуги, которую предложил устройство.

2. Нажмите кнопку Старт/Пауза : прибор очистить воду и centrifugira.



Индиктор функции Задержка полоскания исчезают.



Если вы настроены Спокойно центрифуги, не меняется, когда вы нажмете кнопку Старт/Пауза устройство пустой воду.



3. Когда программа заканчивается, и отключался

индикатор закрытыми дверями  
открыть дверь.



можно

4. Нажмите клавишу Вкл/Выкл

несколько секунд, чтобы отключить  
устройство.



на

### 12.13 Stand-by функция

Функция режима ожидания  
выключает устройство, чтобы свести к минимуму потребление  
автоматически энергии, если:

прибор не используется 5 минут, если  
ни одна программа не запущена.

Для повторного включения устройства нажмите на кнопку 

Вкл/Выкл- 5 минут после завершения программы  
стирки.

Для повторного включения

устройства нажмите на кнопку Вкл/Выкл. 

На дисплее отображается конец  
последней программы.  
Поверните прогнатор для выбора  
новый цикл.

Если programator переводится в положение

"Сброс", устройство автоматически выключается  
в течение 30 секунд.



Если вы установите программу или функцию, которая  
в конечном итоге с водой в барабане, функция  
режима ожидания **не выключается** устройство  
для вас она напомнила, что пустой воды.



Пульт дистанционного управления предотвращает  
ожидания, но после 15 минут устройство  
функцию состояния переходит в режим работы от Сети режим  
ожидания, и на экране  
отображается  индикатор.

## 13. СОВЕТЫ

### ВНИМАНИЕ!

См. главы с безопасностью  
инструкции.

### 13.1 Зарядка машина

- Разделите белье на: белое, окрашенное, синтетическое, сложное и шерсти.
- Соблюдайте инструкции по стирке на этикетки для ухода, белья и цветные куски одежды не - Некоторые пользоваться вместе. цветные предметы одежды могут позволить цвет после первой стирки. Рекомендуем вам что их первые несколько раз вы моете отдельно.
- Ткани с нескольких слоев, шерсти и одежды печатные иллюстрациями, поверните на ту сторону.
- Ранее лечить стойких пятен.
- Стойких пятен мойте специальным средства для мытья посуды.
- Соблюдайте осторожность при обращении с шторами. Удалить крючки и занавеску положите в мешок для стирки или в наволочке.
- Очень мало зарядки может привести к проблемы с *uravnoteženjem* при

центрифугирования, что приводит к появлению  
вибрации. Если это произойдет:

- а. закройте программу и откройте дверь  
(см. раздел "Повседневным  
использование");
- б. вручную, изменения порядка элементов в белье, так что

элементы расположены равномерно  
вокруг барабана;

- с. нажмите кнопку Пуск/Пауза. Этап -  
отжима продолжается.

Пристегнуть наволочки, закройте патента

фиксаторы, штифты и шпильки. Завяжите

ремни, веревки, шнурки, ленты и  
все другие незакрепленные предметы.

- Не мойте белье, без кантов или с

*poderotinama*. Для мытья мелких и/или

чувствительных элементов (например,  
провода, ремня, *pažlonki*, мешок для обуви,  
биостальтеры с ленты и др.) используйте мешки для  
стирки.



• Пустые карманы и разработка сложных куски одежды.

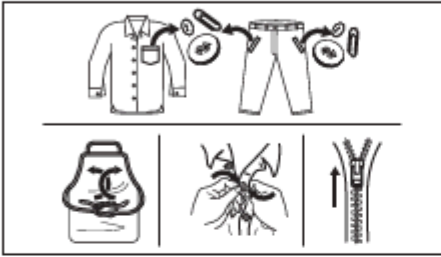

### 13.2 Стойких пятен

Некоторые пятна воды и моющих средств не

удаляются. Мы рекомендуем удалить пятна

относится, прежде чем в продаже имеются специальные удаление пятен. Используйте специально

средства для средства, который подходит ткани.

для типа пятен и Не распыляйте средства

одежду вблизи устройства, так как может разъедать для удаления пятен на пластиковые детали.

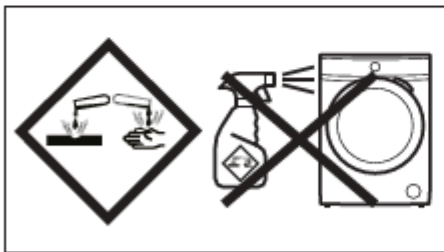

### 13.3 Тип и количество моющего средства

Выбор моющего средства и использование объем влияет не только на эффективность

правильных стирки, но также помогает уменьшить отходы и защите окружающей среды:

Используйте только средства для стирки и другое

средства, специально предназначенные для использования в

стиральной машины. Во-первых, выполните следующие общие правила:

- моющие средства в виде порошка (также таблетки и моющие средства для одной дозы) для всех типов тканей, кроме чувствительных. Preferirajte моющие средства в виде порошка, которые содержат отбеливатель для отбеливания и дезинфекции белья,
- жидкие моющие средства (моющие средства для одну дозу), желательно для программы стирки на низких температурах (макс. 60 °C) для всех типов тканей или специальные только для шерстяных тканей.

• Выбор и количество моющего средства зависит от: типа ткани (деликатные ткани, шерсть, хлопок и др.),

цвет одежды, количестве заряда, степени

загрязнения, температуры стирки и жесткости

воды, которую используете, упаковке моющих

средств или других средств, не превышая

указанный максимальный уровень ( ):

**MAX**

смешивайте различные типы моющих средств.

• Используйте меньшее количество моющего средства если:

- вы моете небольшое количество белья,

- рубль незначительно загрязнен,

- создается слишком большое количество во время стирки.

пены Недостаточное количество моющего средства

• неудовлетворительные результаты стирки,

**может вызывать:** - белье в стирке становится

серой.

• создание формы в устройстве.

**Слишком много моющего средства может**

• создание пены,

**привести к:** - снижение эффекта стирки,

• неправильное спринцевание,

• большее воздействие на окружающую среду.

### 13.4 Советы для экономии

Для экономии воды, энергии и моющего средства

, мы рекомендуем следовать этим советам:

• **Нормально не очень грязного белья** можно мыть

**без pretpranja** в целях экономии

моющих средств, воды и времени.

• Зарядка устройства до **максимального**

**емкости, указанной для каждого расхода программа помогает в сокращении**

**энергии и воды**, ограниченное

• При соответствующей предыдущей обработки, пятна и нечистотности могут быть удалены;

владельцем затем можно пользоваться на более низкой температуре.

• Если у вас есть сушилка, то рекомендуется использование

#### **максимальные возможные скорости центрифуги**

для выбранной программы стирки, в целях экономии • Желательно энергии во время сушки.

использовать короткие циклы на более низких температурах.

### 13.5 Жесткость воды

Если вода в вашем районе, жесткий или средне-жесткий, мы рекомендуем использование кондиционера воды для стиральных машин.

В районах, где вода мягкая, не необходимо использовать умягчитель воды.

Для того, чтобы узнать жесткость

области, свяжитесь с vodoopskrbu воды в вашей компании.

Используйте нужное количество

загрязнить поверхность воды. Соблюдайте инструкции по упаковке продукции.

## 14. ОЧИСТКА И ОБСЛУЖИВАНИЕ



### **ВНИМАНИЕ!**

См. главы с безопасностью эксплуатации.

### 14.1 Периодический график уборки

**Периодическая очистка поможет продлить**

**срок службы вашего устройства.**

После каждого цикла, дверцы бак для

air kullig и высохла влага внутри устройства, будут предотвращать появление плесени и неприятных запахов.

Если устройство не используется в течение длительного времени: розетки.

**Примерный график периодической очистки:**

Снятие зубного камня	Два раза в год
Мойки для обслуживания,	один Раз в месяц
Очистки уплотнения	раз в два месяца
дверей, Очистка барабана, Очистите	Каждые два месяца,
резервуар для de-terdžent	Каждые два месяца
Очистите фильтр насоса	Два раза в год
слив воды Очистите	
фильтр шланга	Два раза в год
подвод воды и фильтр клапана	

В следующих разделах объясняется, как вы должны очистить каждую часть.

### 14.2 Удаление посторонних предметов



Перед запуском цикла стирки, проверьте, есть ли карманы пусты и все незакрепленные части связаны. См. "Зарядка рубль" в разделе "Советы и рекомендации".

Удалите все посторонние предметы (например, пряжки, кнопки, монеты и др.), которые металлические смогли найти в уплотнения дверей, фильтрами и См. разделы "Прокладка двери с двойным барабанах. ježišcot", "Очистка барабана", "Очистка

насоса для извлечения воды" и "для Очистки фильтра шланги для подачи воды и фильтра клапана". Если необходимо, обратитесь в авторизованный сервисный центр.

### 14.3 Наружной очистки

Устройство очищайте только мягким мылом и теплой водой. Полностью высушите все поверхности.

, Не используйте чистящие для очистки или любой какой материал, который создает царапин.



### **ОСТОРОЖНО!**

Не используйте спирт, растворители или химические продукты.



### **ОСТОРОЖНО!**

Металлические поверхности не чистить моющим средством на основе хлора.

#### 14.4 Удаление накипи



Если вода в вашем районе, жесткий или средне-жесткий, мы рекомендуем использовать кондиционера воды для стиральных машин.

Регулярно проверяйте барабан, чтобы проверить, есть ли накипи. Обычные моющие

средства уже содержат средства для смягчения воды, но мы настоятельно рекомендуем периодически запускать цикл с пустым барабаном и средством для удаления накипи.



Всегда соблюдайте указания на упаковке продукции.

#### 14.5 Прачечной для обслуживания

Перелечатка и долга, использование программы с низкой температурой и коротких программ,

это может вызвать отложения моющего средства,

волос, рост бактерий и создавать биопленки, внутри барабана и ванны. Это может привести к неприятного запаха и плесени.

Для удаления этих отложений и очистка во внутреннюю часть устройства, регулярно выполняйте стирки, для регулярного обслуживания (по крайней мере, один раз в месяц):

1. Выньте все белье из барабана.
2. Запустите программу хлопок с высоким

температурой с небольшим количеством порошка для стирки белья или, если возможно, запустите программу Чистки устройства.

#### 14.6 Прокладка дверцы

Это устройство, предназначенное с **системой samočišćenje**, которая позволяет легкий

волокон, которые падают с одежды сбрасываются водой. Регулярно проверяйте уплотнение.

Монеты, значки и другие мелкие предметы можно найти в конце цикла.

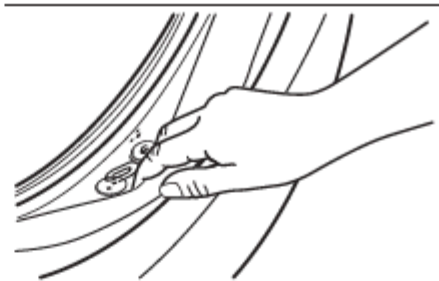

Очистить, при необходимости используйте очистки на основе аммиака, которая не создает крем для царапин на поверхности уплотнения.



Всегда соблюдайте указания на упаковке продукции.

#### 14.7 Очистки барабана

Регулярно проверяйте барабан для Отложения предотвратить нежелательные отложения.

ржавчины в барабане могут быть следствием

ржаветь инородного тела в воде для стирки или из крана, которая содержит железо Очистите

барабан специальным средством для очистка нержавеющей стали.



Всегда соблюдайте указания на упаковке продукции.  
Не чистить барабан кислотами для снятие водяного накипи, средствами для удаления ржавчины, которые содержат хлор, железной или стальной ватой.

Для тщательной очистки:

1. Очистите барабан специальным средством для очистка нержавеющей стали.



Всегда соблюдайте указания на упаковке продукции.

2. Выньте все белье из барабана.
3. Запустите короткую программу хлопок высокой температурой пустого барабана с небольшим количеством порошка для стирки или, если возможно, запустите программу Чистки устройства. Если ваше устройство может быть подключено к сети Wi-Fi, специальные

Очистка устройства, программа может быть скачать и посредством приложения.

4. Добавление небольшого количества моющего средства порошок или конкретного продукта в пустой барабан, чтобы промыты все оставшиеся остатки.



Время от времени, в конце цикла на дисплее могут отображаться : Это рекомендация для проведения "чистки барабана. После очистки барабана все сделано правильно, значок исчезает.

#### 14.8 Очистки контейнера для стиральный порошок

Во избежание возможных отложений

, высушенной моющего средства, кондиционера создания формы в отсеке для моющих средств, ткани, периодически проведите следующую

процедуру очистки:

1. Откройте резервуар для моющих средств. Нажмите галочки вниз, как показано на рисунке, и вытяните его наружу.

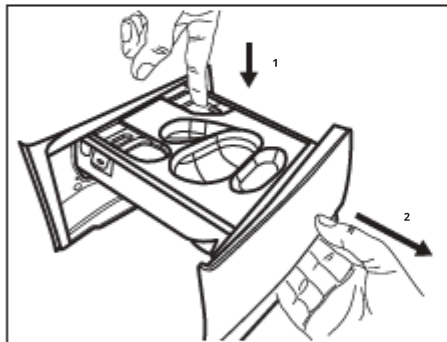

2. Если вставляется, снять бак для жидких моющих средств.

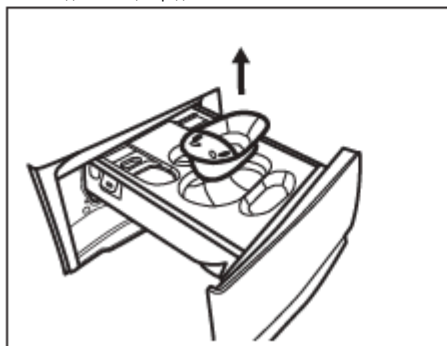

3. Поднимите верхнюю крышку бака, для его удаления.

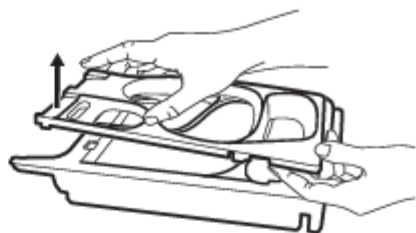

4. Промойте дозатор и любой вкладыш под проточной водой.

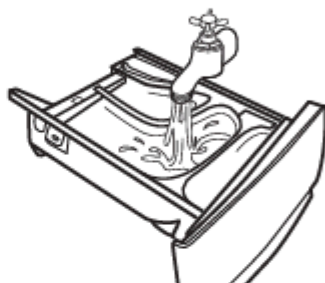

5. Убедитесь, что все отложения моющего средства из верхней и нижней части вмятины удалены. Маленькой кистью очистите выемку.



**ОСТОРОЖНО!**

Не используйте острые или металлические щетки и губки.

Убедитесь, что все отложения моющего средства из верхней и нижней части вмятины удалены.

Маленькой кистью очистите вмятину.

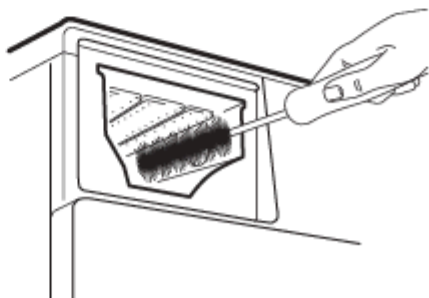

6. Переверните дозатором вниз и откройте нижнюю крышку, как показано на рисунке: сначала вытяните боковые язычки в соответствии на улице, а затем снимите нижнюю крышку.

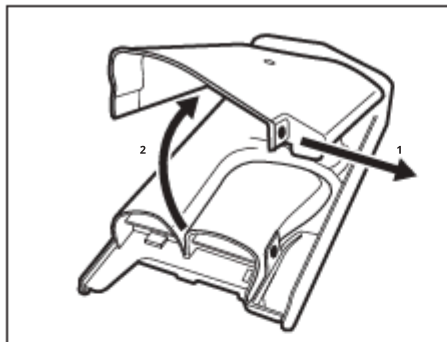

7. Убедитесь, что все остатки моющего средства сняты с ноутбук, моющих средств.

Используйте только мягкую влажную

8. Установите нижнюю крышку в его положение ткань, так что совпадают отверстия на как показано на рисунке. Закройте его крючки ящиков до звука "click".

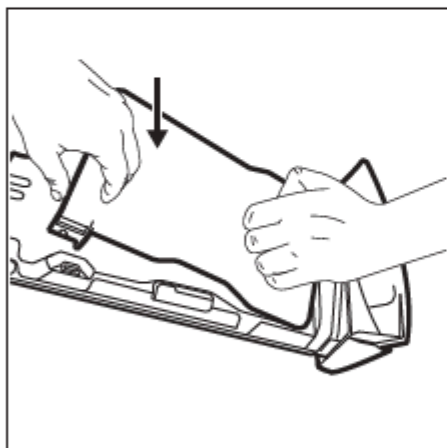

**⚠ ОСТОРОЖНО!**

Нажмите на нижнюю крышку, как как показано на рисунке. Убедитесь, что хорошо закрыта.

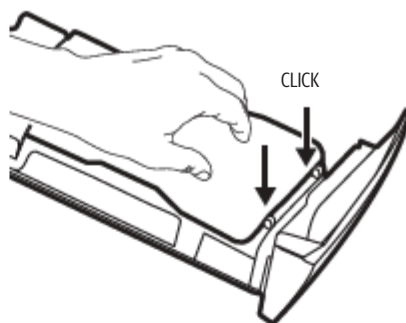

9. Соберите лоток следующим образом:

- Установите нижнюю крышку и нажмите пока не услышите звук "щелчок".
  - Установите верхнюю крышку и нажмите пока не услышите звук "щелчок".
  - Вставьте бак для горючего моющие средства, если это необходимо.
10. Вставьте дозатор в направляющие и закройте его. Выполните программу полоскания без белья в барабане.

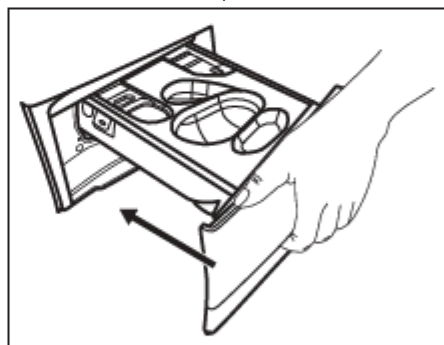

#### 14.9 Очистки стоков насосы

**⚠ ВНИМАНИЕ!**

Отсоедините электрический штекер от розетки.



Регулярно проверяйте фильтр-насос для извлечения воды для uvjerilili что является чистым.

Очистите насос для извлечения воды,  
 • Устройство не выбрасывает воду.  
 если: • Барабан не вращается.

· Устройство производит необычный звук из-за засорения дренажных насосов.

· на дисплее отображается код сигнализации

**E20**

**⚠ ВНИМАНИЕ!**

- Не извлекайте фильтр во время работы устройства.
- Не очищайте odvodnu насоса, если вода в устройстве нагревается. Подождите, пока вода остынет

**Для очистки насоса выполните**

**следующие действия:** 1. Откройте крышку насоса.

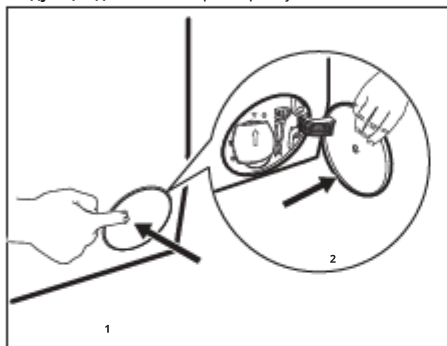

2. Установите подходящий контейнер под насосы для слива воды, которая истеёт. подходи 3. Откройте крышку отсека вниз. Еще держите тряпочку неподалеку, чтобы убрать всю пролитую воду, снимая фильтр.

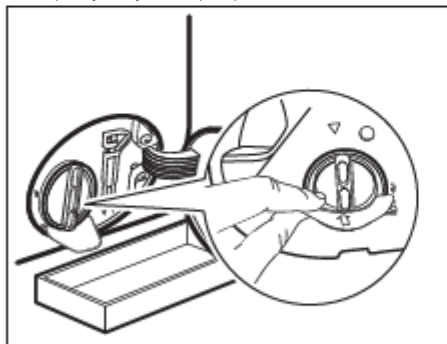

4. Поверните фильтр на 180 градусов наоборот часовой стрелки и откройте его, без снятия. Пусть вода истеёт.

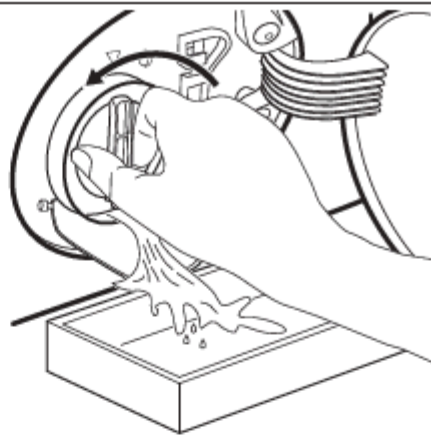

5. Когда сосуд, полный воды, снова прикрутите фильтр обратно, и пустой почтовый ящик.
6. Повторите шаги 4 и 5, пока вода не перестанет идти.
7. Поверните фильтр в направлении, противоположном против часовой стрелки и снимите его.

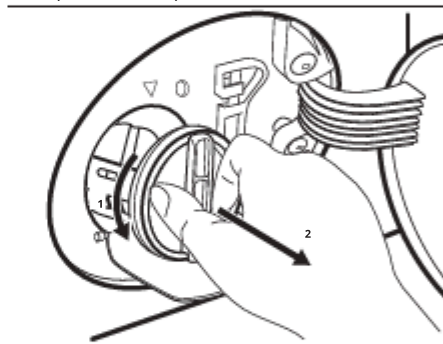

8. Если необходимо, удалите примеси предметы из впадины фильтра.
9. Убедитесь, что крыльчатка насоса вращаться. Если нет, обратитесь в уполномоченный сервисный центр.

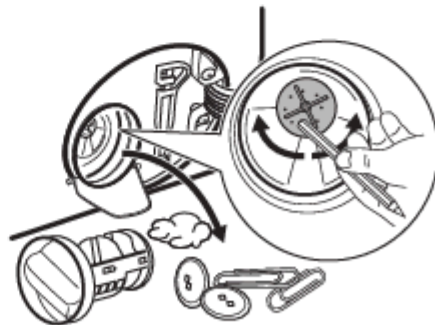

10. Очистить фильтр под струей воды.

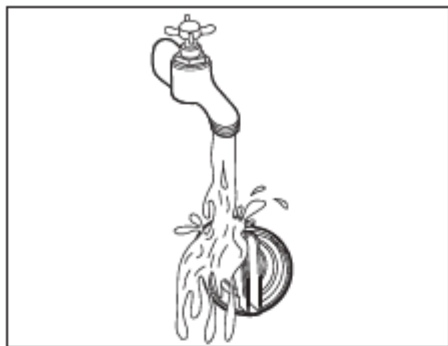

11. Установите фильтр обратно в специальные направляющие, повернув его по часовой стрелке. Убедитесь, что фильтр правильно притянут, чтобы избежать утечки.

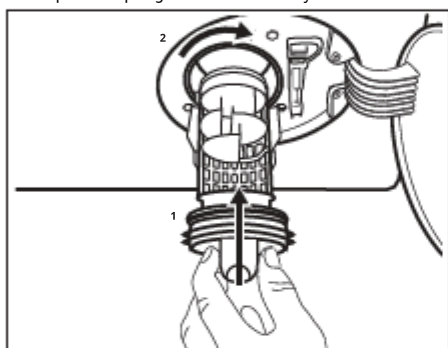

12. Закройте крышку насоса.

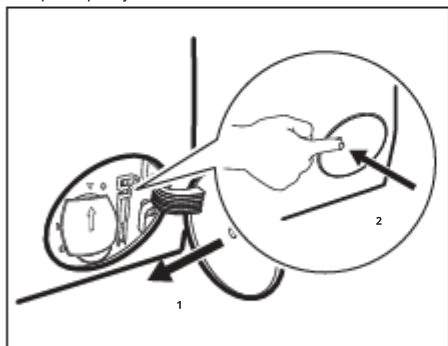

Когда испустите воды с применением процедуры для слива воды в аварийной ситуации, вы должны снова активировать систему извлечения воды:

- а. Залить 2 литра воды в отделение основной стирки в бак для стирального порошка.
- б. Запустить программу для извлечения порошка.

#### 14.10 Чистка фильтра шланга подачи воды и фильтра клапана

Рекомендуется периодически очищать фильтры подающего шланга и клапана, чтобы удалить возможные отложения, отложения в течение

1. Снимите шланг подачи воды с краном и очистите фильтр.

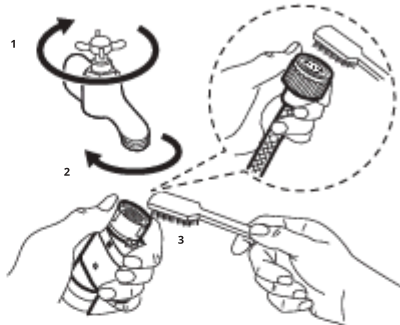

2. Отпустите прстенасту гайку и извлеките шланг для подачи воды из устройства.

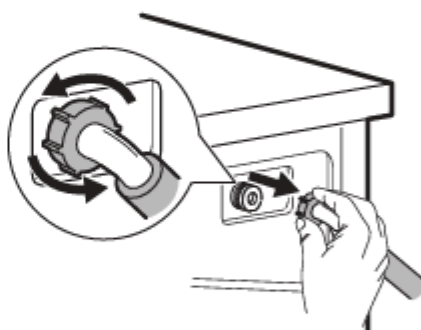

3. Очистите фильтр клапана с обратной стороны устройства с помощью зубной щетки.

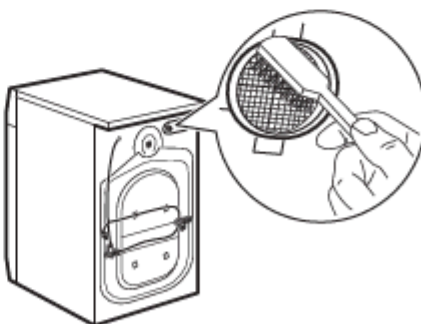

4. При подсоединении трубки к задней части аппарата, поверните его влево или вправо (не в вертикальном положении) в зависимости от положения крана для воды.

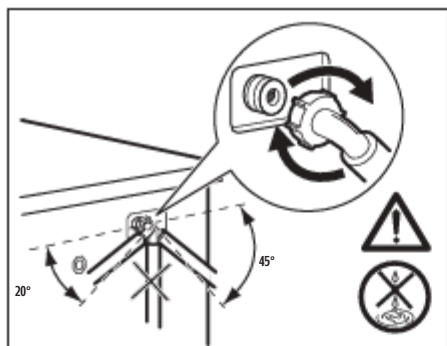

#### 14.11 спасать аварийный

Если устройство не может извлечь воду, проведите процедуры, описанные в разделе "Очистка тот же сливной насос". При необходимости, очистите

насос. Когда ispuštate воду, применяя процедуры, слив воды в аварийной ситуации, вы должны снова чтобы активировать систему извлечения воды:

1. Залить 2 литра в отделение для основной стирки в резервуар для моющего средства.
2. Запустите программу для извлечения воды.

#### 14.12 Предотвращения создания

**inja** Если устройство устанавливается в местах,

где температура может достигать около 0° C

или опускаться ниже того, слейте оставшуюся

воды.  
воду из шланга подачи воды и насос для

извлечения 1. Вилку вытащить из розетки

электрические 2. Закройте кран.

3. Оба конца шланга для подачи воды, положите в

контейнер и дайте воде isteče из кишечника.

4. Очистите odvodnu насос. Смотреть

процедура извлечения воды в аварийный.

5. Когда импульсный насос, очистить,  
снова подсоединить шланг для подачи воды.

#### ВНИМАНИЕ!

Прежде чем снова использовать убедитесь, что температура в помещении

устройство, выше, чем 0 °C.

Производитель не несет ответственности за повреждения вызвано низкой температурой.

## 15. УСТРАНЕНИЕ НЕПОЛАДOK

### ВНИМАНИЕ!

См. главы с безопасностью эксплуатации.

#### 15.1 Коды сигнализации и возможные неисправности

Прибор не запускается или останавливается во время работы. Сначала попытайтесь найти решение проблемы (см. таблицу).

### ВНИМАНИЕ!

До каких-либо проверок, выключите устройство.

С некоторыми проблемами, на дисплее отображается код сигнала, кнопка  может постоянно мигать:

 **сигнала, кнопка  Пуск/Пауза**

Если устройство слишком заряжено, удалить некоторые вещи из барабана и/или одновременно дверь держите закрытой, и при не перестанет мигать (см. фото в касании кнопки Пуск/Пауза, в то время как показатель ниже).

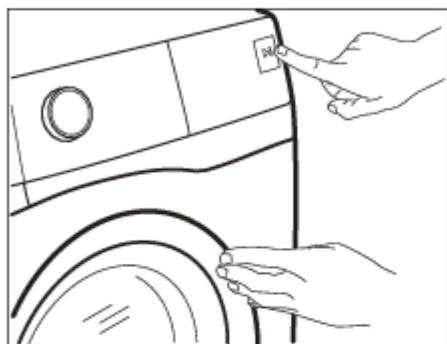

Проблема

Возможные решения

**E 10**

Устройство не заряжается водой.

- Убедитесь, что кран для воды открыт. - Убедитесь, что давление в линии подачи воды не слишком низка. Эту информацию можно получить местном vodnoj администрации.
- Убедитесь, что кран для воды не забитость. - Убедитесь, что подающий шланг не rignječeno, поврежденные или изогнутые. - Убедитесь, что соединения шлангов для подачи воды правильно. - Убедитесь, что фильтр подающего шланга и фильтр клапана не забиты. Смотрите главу "уход и очистка".

**E20**

Устройство не выбрасывает воду.

- Убедитесь, что отверстие otištopnika не засорен. - Убедитесь, что odvodno шланг не nagrnječeno или складок.
- Убедитесь, что дренажные фильтр не засорен. Очистите фильтр в случае необходимости. Pogledajte главу "уход и очистка".
- Убедитесь, что порт дренажной кишки правильно. - Установите программу с исключением из воды, если вы установили приложение, без стадии izbacivanja воды. Если программа для извлечения воды не доступны для программы-тору, может быть создан с помощью приложения. - Установите программу с исключением из воды, если вы установили опцию, которая заканчивается водой в ванне.

**E40**

Дверь устройства открытой или неправильно закрытой.

- Убедитесь, что дверь устройства правильно закрыт.

**E91**

Внутренняя неисправность. Нет синхронизации двух электронных элементов устройства.



- Программа не правильно завершена или устройство слишком рано остановился. Выключите и полностью включите устройство.
- Если код сигнала и по-прежнему появляется, обратитесь в уполномоченный сервисный центр.

Если на дисплее отображаются другие коды сигнализации, выключите. Если проблема не в разрешении, обратитесь в уполномоченный сервисный центр и включите устройство. В случае различных проблем с устройством в

таблице ниже найдите возможные решения.

Проблема	Возможные решения
Программа не запускается.	<ul style="list-style-type: none"> <li>- Убедитесь, что кабель питания включен в розетку.</li> <li>- Убедитесь, что дверь устройства закрыта. - Убедитесь, что нет никаких поврежденных предохранителя в коробке предохранителей. - Убедитесь, что вы коснулись Пуск/Пауза</li> <li>- Если установлен отсрочка начала, снимите настройки или подождите, пока завершится обратный отсчет.</li> <li>- Выключите функцию Child Lock-если включена. - Проверить положение кнопки на выбранной программе.</li> </ul>
Устройство заряжается водой и по этому сразу выбрасывает воду.	<ul style="list-style-type: none"> <li>- Проверьте, находится ли odvodno шланг в правильном положении. Шланг является, пожалуй, слишком низко установлен. См. раздел "Инструкции по настройке".</li> </ul>
Этап отжима не работает или цикл стирки длится дольше, чем обычно.	<ul style="list-style-type: none"> <li>- Установите программу центрифуг. Если программа для извлечения воды не доступен в выборе программы, можно настроить через приложение.</li> <li>- Убедитесь, что дренажные фильтр не засорен. Очистите фильтр в случае необходимости. Смотрите главу "уход и очистка".</li> <li>- Вручную отрегулируйте вещи в барабане и снова запустите этап центрифуги. Этот пункт может быть вызвано проблемами балансировки.</li> </ul>
На полу есть вода.	<ul style="list-style-type: none"> <li>- Убедитесь, что соединитель шланга ригетупте и что нет утечки воды.</li> <li>- Убедитесь, что на шланге для подачи и слива воды, нет повреждений. - Обязательно используйте правильное моющее средство и необходимое количество.</li> </ul>
Дверь устройства не могут открыть.	<ul style="list-style-type: none"> <li>- Убедитесь, что не выбрана программа стирки, которая завершается с водой в барабане. - Убедитесь, что программа стирки завершена. - Установите приложение для извлечения воды или центрифуги, если в барабане есть вода.</li> <li>Если программа центрифуг или для извлечения воды не доступен на programator, можно установить в приложении. - Убедитесь, что устройство получает электроэнергию. - Эта проблема может быть вызвана неисправностью устройства. Обратитесь в авторизованный сервисный центр.</li> <li>Если вам нужно открыть дверь, внимательно читайте "как Открыть дверь, аварийный". - Убедитесь, что Remote Start Mode не входит.</li> </ul>
На экране не отображается индикатор беспроводной сети	<ul style="list-style-type: none"> <li>Выключите его. - Убедитесь, беспроводной сигнал. - Убедитесь, что беспроводное соединение включено. См. раздел "Настройка беспроводное подключение стиральных машин" в разделе "Настройка Wi-Fi - подключения". - Проверьте домашнюю сеть и маршрутизатор. - Перегрузите маршрутизатор. - Если проблемы с беспроводной сетью и повторится, обратитесь к поставщику бежевий-icnih услуг.</li> </ul>



Проблема	Возможные решения
Приложение не может быть лосюн zati с устройством.	<ul style="list-style-type: none"> <li>- Убедитесь, беспроводной сигнал. - Убедитесь, что ваш смарт-устройство, подключенное к беспроводной сети. - Проверьте домашнюю сеть и маршрутизатор. - Перегрузите маршрутизатор.</li> <li>- Если есть проблемы с беспроводной сетью, обратитесь к поставщику беспроводной сети.</li> <li>- Устройство, смарт-устройства или оба должны заново настроить, потому что установлен новый маршрутизатор или изменена конфигурация закрытого типа.</li> </ul>
Приложение часто не может подключиться к устройству.	<ul style="list-style-type: none"> <li>- Проверьте, приходит ли беспроводной сигнал устройства. Попробуйте перейти домашнее измерение как можно ближе к устройству или подумайте о покупке усилители беспроводного диапазона. - Убедитесь, что беспроводной сигнал не мешает микроволновая печь. Выключите микроволновой печи. Избегайте одновременного использования в микроволновой печи и daljin- ного руля. - Устройство берет на себя</li> </ul>
На дисплее отображается  . Все клавиши peak-type, кроме кнопки Вкл/Выкл 	<ul style="list-style-type: none"> <li>все доступные обновления. Подождите, пока процесс ažiljanja не готово. Если во время обновления выключите устройство, то продолжается, когда его по- лопно включите.</li> </ul>
Устройство производит необычный звук и вибрирует.	<ul style="list-style-type: none"> <li>- Убедитесь, что устройство правильно niveliran. См. раздел "Инструкции по profiliranju".</li> <li>- Обязательно снимите упаковку и/или транспортные болты. См. раздел "Инструкции для установки".</li> <li>- Добавить белье в барабан. Количество может быть слишком мало.</li> </ul>
Продолжительность программы-kan-čava или уменьшается во время от-выполнения программы.	<ul style="list-style-type: none"> <li>- SensiCare System может регулировать продолжительность программы в зависимости от типа и количества капоту-pjenosti нижнем белье. См. "SensiCare System detakcija зарядки" в poglav- lju "Обычное использование". - Увеличьте</li> </ul>
Результаты стирки не zadovol- ljavajući.	<ul style="list-style-type: none"> <li>количество моющего средства или используйте другое моющее средство. - Используйте специальные продукты для удаления упрямых пятен перед стиркой машина.</li> <li>- Обязательно установите нужную температуру.</li> <li>- Уменьшите количество белья.</li> </ul>
Слишком много пены в барабане tje-шт цикла стирки.	<ul style="list-style-type: none"> <li>- Уменьшите количество моющего средства или количество таблеток моющих средств на одну дозу.</li> </ul>
После цикла стирки, в pret- incu для дозирования находятся остатки моющего средства.	<ul style="list-style-type: none"> <li>- Убедитесь, что вы используете дозатор моющего средства в соответствии с инструкциями, изложенными в данном руководстве.</li> <li>- Обязательно используйте свежие таблетки или моющие средства, для одной дозы. Сохраните их в их коробки и закройте после использования, в соответствии с рекомендациями производителя. Прямого воздействия экологических условий может изменять свои характеристики и по- pašanje в баке Pods®, особенно в сочетании с определенными параметрами (например, Задержки начала).</li> </ul>

После проверки включите прибор. Программа продолжается с точки, где была прервана. Если проблема повторится, обратитесь в авторизованный сервисный центр. Данные необходимые для сервисного центра находятся на patrisnoj плитке.

## 15.2 Открыть дверь в чрезвычайной случае

В случае отключения электроэнергии или

неправильной работы ворот устройства остаются заблокированы. Стирка продолжается после того, как источник питания

Программа установить. Если двери остаются в случае отказа, вы можете открыть их с помощью заблокированными в функции разблокировки

сигнализации. Прежде чем открывать дверь:

### ОСТОРОЖНО!

**Опасность ожога! Убедитесь, что температура воды не слишком высока, и что белье не жарко. Если это необходимо, подождите, пока не охладиться.**

### ОСТОРОЖНО!

**Опасность нарушения! Убедитесь, что барабан не вращается. Если это необходимо, подождите, пока барабан не перестанет вращаться.**



**Убедитесь, что уровень воды в барабане не слишком высока. Если необходимо, продолжайте с отводом воды в аварийной ситуации (см. раздел "аварийный Слив" в главе "Очистка и обслуживание").**

Чтобы открыть дверь, необходимо выполнить следующее режим:

1. Для выключения устройства нажмите клавишу **Вкл/Выкл** 
2. Отсоедините электрический штекер от розетки.
3. Откройте крышку фильтра.
4. Один раз нажмите на курок, чтобы открыть аварийный вниз. Снова перетащите его вниз, держат его zategnutim и в тем временем откройте двери устройства.

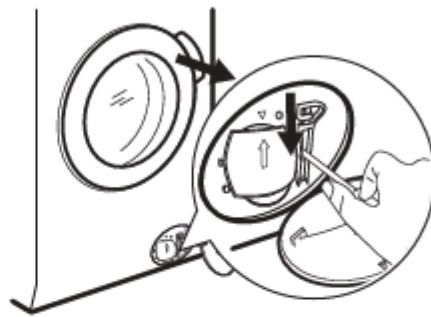

5. Извлеките белье и закройте дверь устройства.
6. Закройте крышку фильтра.

## 16. ЗНАЧЕНИЕ ПОТРЕБЛЕНИЯ

### 16.1 Комментарий



QR-код на энергетической этикетке, поставляемой с устройством обеспечивает подключение к ссылке до данных, относящихся к производительности устройства, в ЕС EPREL базе данных. Энергетическую этикетку и храните для справки вместе с пользовательским руководством и всеми другими документами, которые поставляются с этим устройством. Же информацию, как, например, названия модели и количества товаров, которые находятся на patřisnoj панели устройства, можно найти и в EPREL-в с помощью ссылки <https://eprel.ec.europa.eu>. См. раздел "Описание продукта" на должность номинального плитки.



Стоимость и продолжительность программы может варьироваться в зависимости от различных условий (например, комнатная температура, температура воды и давление, объем зарядки и тип белья, напряжение питания, как и об изменении настроек программы).

## 16.2 в Соответствии с Постановлением Комиссии ЕС 2019/2023

Есо 40-60 программа	кг	квт * ч	л	чч:мм	%	°C	о/min1)
Полный стиральная	9.0	0.820	55.0	03:40	52.00	35.0	1551
Половина зарядки	4.5	0.540	45.0	02:35	52.00	33.0	1551
Четверть зарядки	2.5	0.185	38.0	02:30	54.00	23.0	1551

1) Максимальная скорость центрифуги.

### Потребление энергии в различных режимах работы

Откл. (Вт)	Режим ожидания (Вт)	Задержка до готовности к сети (Вт)
0.50	0.50	4.00
		2.00 <sup>1)</sup>

Время до выключения / Режима ожидания составляет не более 15 минут.

1) Потребление энергии, связанные с функциями приблизительно 17,5 квт \* ч в год. Чтобы отключить эту функцию, см. раздел "Wi-Fi - настройка подключения".

## 16.3 Обычные программы,

Программа	кг	квт * ч	л	чч:мм	%	°C	об/мин
Хлопок <sup>1)</sup> 90 °C	9.0	2.700	90.0	04:05	44.00	85.0	1600
Хлопок 60 °C.	9.0	1.600	85.0	03:50	44.00	55.0	1600
Хлопок <sup>2)</sup> 20 °C	9.0	0.350	85.0	03:00	44.00	20.0	1600
Синтетика 40 °C.	4.0	0.800	55.0	02:15	35.00	40.0	1200
Деликатный <sup>3)</sup> 30 °C	2.0	0.400	60.0	01:05	35.00	30.0	1200
Шерсть 30 °C	1.5	0.300	65.0	01:05	30.00	30.0	1200

1) Подходит для мытья очень загрязнен текстиля.

2) Подходит для мытья немного загрязнен хлопка, синтетики и тпешане ткани. Также осуществляется

3) как быстрый цикл стирки, чтобы немного не очень грязного белья.

## 17. КРАТКОЕ РУКОВОДСТВО

### 17.1 Ежедневная использование

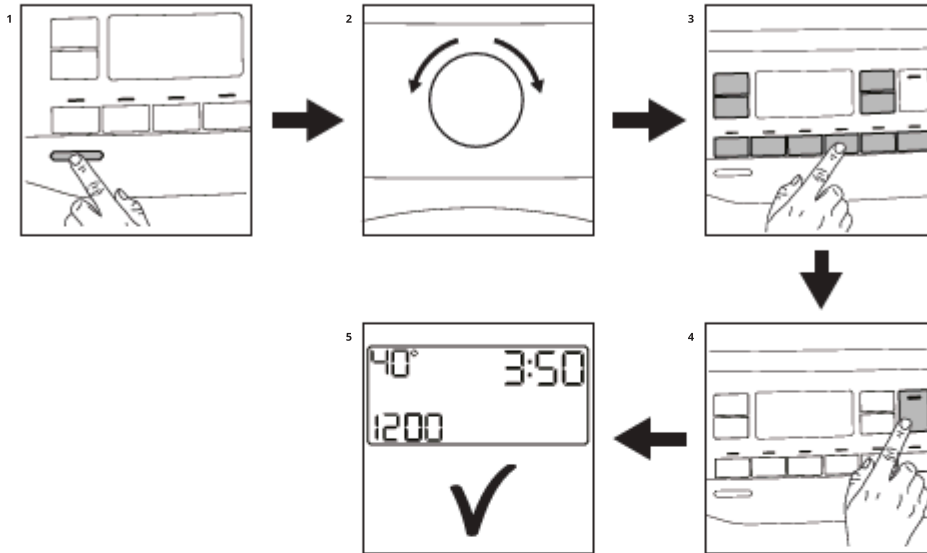

• Подключите вилку в розетку сети.

электрические • Откройте кран подачи воды.

• Нажмите **Вкл/Выкл** клавишу для включения устройства (1).

• Поверните programator для установки нужной программа (2).

Установите желаемые функции с помощью соответствующих сенсорных кнопок (3).

• Положите белье в барабан по одной кусок, без превышения максимальной рекомендованной загрузки. Закройте дверь и убедитесь, что между ними уплотнений, и дверь не машина.



• Налейте стиральный порошок и другие средства в соответствующее отделение контейнера для стиральный порошок. Если вы

используете таблетки, включите опцию

для запуска программы косинесис **Пуск**

Pods@ **Пауза** клавишу (4).

• Устройство начинает работать.  
• В конце программы выньте белье.

• Нажмите клавишу **Вкл/Выкл**

для выключения устройства.





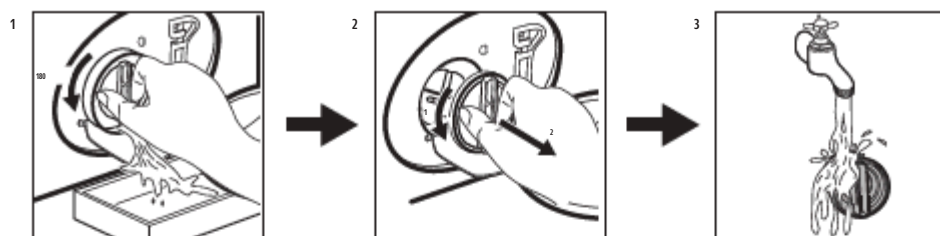

## 17.2 Очистки дренажной фильтра насоса



Регулярно очищайте фильтр, особенно если на экране появится код сигнализации **E20**.

## 17.3 Программы

Программы	Количество ринже- внимание	Описание продукта
QuickCare 69min	5.0 кг	Хлопковые и синтетические вещи. Эта программа обеспечивает хорошие результаты стирки в течение короткого времени.
Хлопок	9.0 кг	Белые и цветные хлопчатобумажные ткани. Идеально подходит для нормальных и трудно-загрязнения.
Синтетика	4.0 кг	Синтетические или изделия из смешанных тканей.
Чувствительный	2.0 кг	Деликатные ткани, такие как акрил, вискоза, изделия из полиэстера.
 Шерсть/Шелк	1.5 кг	Шерстяные предметы можно мыть в посудомоечной машине, шерстяные предметы, которые моются вручную и чувствительных элементов.
Быстрая программа 20 мин	3.0 кг	Хлопковые и синтетические немного загрязнѐны предметы или предметы, установленный со-мо один раз.
 Обновление ра-гоп	1.0 кг	Хлопковые и синтетические элементы, которые необходимо исправить складки.
Центрифуга/Съеде-ние	9.0 кг	Для отжим белья и выброса воды из барабана. Все ткани, кроме того, шерстяные и деликатные ткани.
Промывка	9.0 кг	Все ткани, кроме шерстяных и очень чувствительные ткани. Программа для ispi-ganje и отжим.
Спортивная одежда	4.0 кг	<b>Спортивная одежда, синтетические волокна</b> например, полиэстера/эластана, полиамида. Подходит для удаления пота и tje-полиэстер, смесь lesnih примесей с технической спортивной одежды.

Программы	Количество ринже- внимание	Описание продукта
Одеяла	3.0 кг	Одеяла с засыпки из синтетики или перьев, мягкие одежды, по- плини.
 Одежда для проживания на открытом воздухе	2.0 кг <sup>1)</sup> 1.0 кг <sup>2)</sup>	Moderna спортивная одежда для пребывания на открытом воздухе.
 Hygiene	9.0 кг	Белое хлопковое белье. Эта программа удаляет более 99,99% бакте- рию и вирусов <sup>3)</sup> . Также обеспечивает правильное сокращение пылицы/алер- гена.
Эко 40-60	9.0 кг	Низкое потребление энергии, хлопок. Снижает температуру и в течение длительного- лжје время для достижения хороших результатов мытья.

1) Программа стирки.

2) Программа стирки и этап достижения водонепроницаемость.

3) Испытания на Staphylococcus aureus, Enterococcus faecium, Candida albicans, Pseudomonas aeruginosa и MS2 Bacteriophage в открытом тестировании, проведенного Swisstat. Testmaterialien AG 2021 года. года (Тест Report№. 202120117).

## 18. ЗАБОТА ОБ ОКРУЖАЮЩЕЙ СРЕДЕ

Перерабатывать материалы с символом .  
Емкости для переработки, положить в подходящую здоровья  
контейнеры. Помогите защитить окружающую среду и  
человека, а также в утилизации отходов от  
электрических и электронных устройств. Устройств

  
отмеченные знаком, не выбрасывайте  
бытовыми отходами. Продукт обратитесь на  
вместе с локально reciklažo сайт или свяжитесь с  
компетентной службой.









The software in this product contains components that are based on free and open source software. Electrolux gratefully acknowledges the contributions of the open software and robotics communities to the development project. To access the source code of these free and open source software components whose license conditions require publishing, and to see their full copyright information and applicable license terms, please visit: <http://electrolux.opensourcerepository.com> (nanka NIUS)

