

EW7F3614UE

LV Lietošanas instrukcija | **Veļas mašīna**



Laipni lūdzam Electrolux pasaulē! Pateicamies jums, ka iegādājāties mūsu ierīci.



saņemtu lietošanas ieteikumus un brošūras, kā arī traucējummeklēšanas, servisa un remonta informāciju:

www.electrolux.com/support

Izmaiņu tiesības rezervētas.

SATURS

1. DROŠĪBAS INFORMĀCIJA.....	2
2. DROŠĪBAS NORĀDĪJUMI.....	4
3. IZSTRĀDĀJUMA APRAKSTS.....	6
4. TEHNISKIE DATI.....	8
5. UZSTĀDĪŠANA.....	8
6. VADĪBAS PANELIS.....	12
7. TASTATŪRA UN POGAS.....	14
8. IESTATĪTIE PARAMETRI.....	17
9. PIRMS PIRMĀS LIETOŠANAS.....	18
10. PROGRAMMAS.....	19
11. IZMANTOŠANA IKDIENĀ.....	25
12. PADOMI UN IETEIKUMI.....	30
13. KOPŠANA UN TĪRĪŠANA.....	31
14. PROBLĒMRISINĀŠANA.....	38
15. PATĒRIŅA DATI.....	42
16. ĪSA PAMĀCĪBA.....	43
17. APSVĒRUMI PAR VIDES AIZSARDZĪBU.....	45

1. ⚠ DROŠĪBAS INFORMĀCIJA



Pirms šīs ierīces uzstādīšanas un lietošanas rūpīgi izlasiet pievienotos norādījumus.

Ražotājs neatbild par savainojumiem un bojājumiem, kas radušies ierīces nepareizas uzstādīšanas vai izmantošanas rezultātā. Vienmēr glabājiet šīs instrukcijas drošā, pieejamā vietā, lai tās varētu izmantot nākotnē.

1.1 Bērnu un paši jūtīgu personu drošība

- Šo ierīci drīkst izmantot bērni no 8 gadu vecuma un cilvēki ar ierobežotām fiziskām, sensorām vai garīgām spējām vai pieredzes un zināšanu trūkumu atbildīgas personas

uzraudzībā vai, ja tie ir informēti par ierīces drošu lietošanu un izprot potenciālos riskus.

- Bērniem vecumā no 3–8 gadiem un personām ar ļoti plašu un sarežģītu invaliditāti jāliedz piekļuve ierīcei, ja vien tie netiek pastāvīgi uzraudzīti.
- Neļaujiet bērniem trīs gadu vecumu nerasniegušiem bērniem tuvoties ierīcei, ja vien viņi netiek pastāvīgi uzraudzīti.
- Mazi bērni jāuzrauga, lai tie nespēlētos ar ierīci.
- Neļaujiet bērniem tuvoties iepakojumam un atbrīvojieties no tā pienācīgā veidā.
- Glabājiet mazgāšanas līdzekļus bērniem nepieejamās vietās.
- Neļaujiet bērniem atrasties ierīces tuvumā, ja ir atvērtas ierīces durvis.
- Ja ierīcei ir bērnu drošības ierīce, tā jāaktivizē.
- Bērni nedrīkst tīrīt ierīci un veikt tās apkopi bez uzraudzības.

1.2 Vispārīgā drošība

- Šī ierīce ir paredzēta veļas mazgāšanai mājas apstākļos, tikai tādai veļai, kuru ir atļauts mazgāt veļas mašīnā.
- Šī ierīce ir izstrādāta tikai izmantošanai mājas apstākļos un telpās.
- Šo ierīci var izmantot birojos, viesnīcu viesu numuriņos, pansiju viesu numuriņos, lauku viesu mājās un citās līdzīgās uzturēšanās vietās, kurās izmantošana nepārsniedz (vidējo) mājsaimniecības lietošanas intensitāti.
- Nemainiet šī produkta specifikāciju.
- Ierīces maksimālā veļas ietilpība ir 10.0 kg. Nepārsniedziet ierīces maksimālo veļas ietilpību (skatiet nodaļu "Programmu tabula").
- Ūdens spiedienam ūdens ieplūdes punktā no savienojuma ir jābūt no 0,5 bar(0,05 MPa) līdz 10 bar (1,0 MPa).
- Ventilācijas atveri pamatnē nedrīkst aizsegt ar paklāju vai citu grīdas segumu.

- Ierīce jāpievieno ūdens padevei, izmantojot komplektācijā iekļautos jaunus šļūteņu cauruļu komplektus vai citus pilnvarota servisa centra piegādātus jaunus šļūteņu komplektus.
- Vecās šļūtenes nedrīkst izmantot atkārtoti.
- Ja elektrības padeves vads ir bojāts, lai izvairītos no elektrības trieciena riska, tas jānomaina ražotājam, autorizētajam servisa centram vai citam kvalificētam speciālistam.
- Pirms jebkādām apkopes darbībām izslēdziet ierīci un atvienojiet spraudkontaktu no elektrotīkla.
- Ierīces tīrīšanai neizmantojiet augstspiediena ūdens strūklu un/vai tvaiku.
- Tīriet ierīci ar mitru mīkstu drānu. Izmantojiet tikai neitrālus mazgāšanas līdzekļus. Neizmantojiet abrazīvus izstrādājumus, abrazīvus sūkļus, šķīdinātājus vai metāla priekšmetus.

2. DROŠĪBAS NORĀDĪJUMI

2.1 Uzstādīšana



Uzstādīšanai jāatbilst attiecīgajiem valsts noteikumiem.

- Noņemiet visu iepakojumu un pārvadāšanas skrūves, ieskaitot gumijas ieliktni ar plastmasas starplīku.
- Glabājiet transportēšanai paredzētās skrūves drošā vietā. Ja ierīce vēlāk jāpārvieto, tās atkārtoti jāievieto, lai nofiksētu tilpni, lai novērstu iekšējus ierīces bojājumus.
- Vienmēr uzmanīgi pārvietojiet ierīci, jo tā ir smaga. Vienmēr izmantojiet drošības cimdus un slēgtus apavus.
- Ievērojiet kopā ar ierīci piegādātās uzstādīšanas norādes.
- Neuzstādi un nelietojiet bojātu ierīci.
- Neuzstādi un nelietojiet ierīci vietā, kur temperatūra ir zemāka par 0 °C un kur tā ir pakļauta nokrišņu iedarbībai.
- Virsmai, uz kuras ierīci paredzēts uzstādīt, jābūt līdzenai, stabilai, karstumizturīgai un tīrai.
- Pārliedzinieties, ka starp ierīci un grīdu cirkulē gaiss.
- Kad ierīce novietota pastāvīgajā vietā, pārbaudiet, vai tā ir pareizi nolīmeņota, izmantojot spirta līmeņrādi. Ja nepieciešams, noregulējiet kājiņas attiecīgi.
- Neuzstādi ierīci virs grīdas noteces lūkas.
- Nešļakstiet ūdeni uz ierīci un nepakļaujiet to pārmērīgam mitrumam.
- Neuzstādi ierīci vietā, kur ierīces durvis nevar atvērt līdz galam.
- Nelieciet zem ierīces slēgtu trauku ūdens savākšanai iespējamās noplūdes gadījumā. Sazinieties ar pilnvaroto servisa centru, lai pārliedzinātos, kādus piederumus var lietot.

2.2 Pieslégums elektrotīklam

BRĪDINĀJUMS!

Ugunsgrēka un elektrošoka risks!

- UZMANĪBU: Šī ierīce ir paredzēta uzstādīšanai/pievienošanai ēkas zemējuma savienojumam.
- Vienmēr izmantojiet pareizi uzstādītu un drošu kontaktlīdzdu.
- Pārlicinieties, ka tehnisko datu plāksnītē norādītie parametri atbilst elektrotīkla parametriem.
- Nelietojiet daudzkontakta adapterus vai pagarinātājus.
- Rikojieties uzmanīgi, lai nesabojātu kontaktspraudni un kabeli. Ja iekārtas elektropadeves kabeli nepieciešams nomainīt, to jāveic tuvākajā autorizētajā servisa centrā.
- Pieslēdziet kontaktspraudni kontaktlīdzdai tikai uzstādīšanas beigās. Pārbaudiet, vai pēc uzstādīšanas kontaktspraudnim var brīvi piekļūt.
- Neaiztieciet strāvas kabeli vai kontaktspraudni ar slapjām rokām.
- Nekad neatslēdziet ierīci no tīkla, velkot aiz strāvas kabeļa. Vienmēr velciet aiz kontaktspraudņa.

2.3 Ūdens pieslēgums

- Ieplūdes ūdens temperatūra nedrīkst pārsniegt 25 °C.
- Nebojājiet ūdens šļūtenes.
- Pirms pievienošanas jaunām caurulēm, ilgāku laiku neizmantojam caurulēm, labotām caurulēm vai caurulēm, kurām pievienotas jaunas ierīces (ūdens skaitītāji u.c.), ļaujiet ūdenim tecēt, līdz tas kļūst tīrs un dzidrs.
- Pārbaudiet, vai nav redzamas ūdens noplūdes ierīces pirmās lietošanas reizes laikā un pēc tās.
- Neizmantojiet lokanā savienojuma pagarinājumu, ja ūdens ievada lokanais savienojums ir pārāk īsa. Sazinieties ar servisa centru, lai saņemtu jaunu ieplūdes šļūteni.
- Iespējams, ka izsaiņošanas laikā novērosiet ūdens izplūšanu no aizplūdes caurules. Tas ir rūpnīcā veiktās ierīces pārbaudes ar ūdeni dēļ.

- Ūdens novadīšanas šļūteni var pagarināt maksimāli par 400 cm. Sazinieties ar pilnvaroto servisa centru par otru ūdens novadīšanas šļūteni un tās pagarinājumu.
- Pārbaudiet, vai pēc uzstādīšanas var brīvi piekļūt ūdens krānam.

2.4 Izmantošana

BRĪDINĀJUMS!

Pastāv risks gūt savainojumus, elektrošoku, izraisīt ugunsgrēku, apdegumus vai ierīces bojājumus.

- Ievērojiet drošības norādījumus uz mazgāšanas līdzekļa iepakojuma.
- Neievietojiet ierīcē un neglabājiet tās tuvumā vai uz tās viegli uzliesmojošas vielas vai ar viegli uzliesmojošām vielām piesūcinātus priekšmetus.
- Nedrīkst mazgāt audumus, kuri stipri sasmērēti ar eļļu, smērvielām vai citām taukainām vielām. Tādējādi var sabojāt veļas mašīnas gumijas daļas. Pirms šādu izstrādājumu ievietošanas veļas mašīnā, tie iepriekš jāmazgā ar rokām.
- Programmas darbības laikā nepieskarieties stikla durvīm. Stikls var sakarst.
- Pārlicinieties, ka no veļas ir izņemti visi metāla priekšmeti.

2.5 Serviss

- Lai salabotu ierīci, sazinieties ar pilnvarotu servisa centru. Izmantojiet tikai oriģinālās rezerves daļas.
- Lūdzu, ņemiet vērā, ka pašrocīgi veikti remontdarbi vai remontdarbi, kurus veikušas neprofesionālas personas, var radīt apdraudējumu, un garantija var zaudēt spēku.
- Turpmāk norādītās rezerves daļas ir pieejamas vismaz 10 gadus pēc modeļa ražošanas pārtraukšanas: motors un motora kontakti, transmisija starp motoru un veļas tīlpi, sūkņi, amortizatori un atsperes, veļas tīlpe, veļas tīlpnes zvaigzne un tās lodīšu gultņi, sildītāji un sildelementi, ieskaitot siltumsūkņus, cauruļvadi un to aprīkojums, ieskaitot šļūtenes, vārstus, filtrus un ūdens noslēgvārstus, iespiedshēmas plates, elektroniskie displeji, spiediena slēdži,

termostati un sensori, programmatūra un aparātprogrammatūra, ieskaitot programmatūras atiestatīšanu, durvis, durvju eņģes un blīves, citas blīves, durvju slēdžeņu mehānismi, plastmasas piederumi, piemēram, mazgāšanas līdzekļa dozatori. Jūsu valstī var tikt piemērots ilgāks laiks. Lai iegūtu papildu informāciju, apmeklējiet mūsu tīmekļa vietni.

- Lūdzu, ņemiet vērā, ka dažas no šīm rezerves daļām ir pieejamas tikai profesionāliem remontētājiem un ka ne visas rezerves daļas der visiem modeļiem.
- Informācija par šajā produktā esošo lampu (lampām) un atsevišķi nopērkamajām rezerves lampām: Šīs lampas ir paredzētas ekstremāliem fiziskajiem apstākļiem, piemēram, temperatūrai, vibrācijai, mitrumam, mājtsaimniecības ierīcēs vai paredzētas informēšanai par

ierīces darbības statusu. Tās nav paredzētas citiem lietošanas veidiem un nav piemērotas mājtsaimniecības telpu apgaismojumam.

2.6 Ierīces utilizācija

BRĪDINĀJUMS!

Pastāv traumu un nosmakšanas risks.

- Atvienojiet ierīci no elektropadeves un ūdens padeves.
- Nogrieziet strāvas kabeli netālu no ierīces un utilizējiet to.
- Noņemiet durvju fiksatoru, lai bērni vai mājdzīvnieki nevarētu ierāpties veļas žāvētāja tilpnē un tur sevi ieslēgt.
- Utilizējiet ierīci saskaņā ar WEEE Direktīvu par elektrisko un elektronisko iekārtu atkritumiem.

3. IZSTRĀDĀJUMA APRAKSTS

3.1 Speciālās funkcijas

Jūsu jaunā veļas mašina atbilst visām efektīvai veļas apstrādei ar zemu ūdens, elektroenerģijas un mazgāšanas līdzekļu patēriņu, kā arī kvalitatīvai audumu kopšanai piemērojamajām mūsdienas prasībām.

- **UniversalDoseAtvilktnē** ar nodalījumu, kas paredzēts katram mazgāšanas līdzekļa veidam, tostarp nodalījumu Pods®, kas aprīkots ar sistēmu, kas spēj optimāli izkliedēt un sajaukt mazgāšanas līdzekli un izšķīdināt mazgāšanas līdzekļa atliekas pēc katra cikla.
- Tvaika izmantošana ir ātrs un ērts veļas atsvaidzināšanas veids. Maigās tvaika

programmas likvidē smakas un samazina sausu audumu burzīšanos, lai tos vajadzētu gludināt tikai nedaudz.

Tvaiks vieglai gludināšanai spēja pabeidz katru ciklu ar maigu tvaiku, kas atbrīvo šķiedras un samazina audumu burzīšanos. Veļas gludināšana kļūst vienkāršāka!

- **SensiCare System** 30 sekunžu laikā nosaka tilpnē ievietotās veļas daudzumu un programmas ilgumu. Mazgāšanas programma pielāgojas veļai un auduma veidam, nepatērējot vairāk laika, elektroenerģijas un ūdens nekā ir nepieciešams.

3.2 Ierīces pārskats

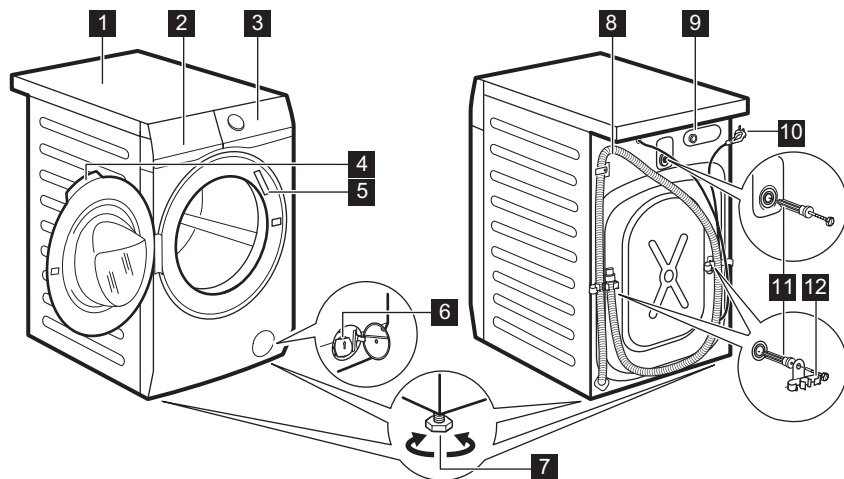

- 1 Darba virsma
- 2 Mazgāšanas līdzekļa dozators
- 3 Vadības panelis
- 4 Lūkas rokturis
- 5 Datu plāksnīte
- 6 Ūdens izsūkņēšanas sūknis
- 7 Kājiņas ierīces līmeņošanai

- 8 Izsūkņēšanas lokanais savienojums
- 9 Ūdens iepļūdes šļūtenes savienojums
- 10 Elektroītīkla kabelis
- 11 Ierīces transportēšanai paredzētās skrūves
- 12 Šļūtenes balsts

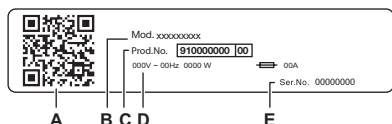

Ražotāja plāksnītē norādīts:

- A. QR kods
- B. Modeļa nosaukums
- C. Produkta numurs
- D. Elektriskie raksturlielumi
- E. Sērijas numurs

Skenējiet ierīces **QR kodu**, lai reģistrētu savu produktu un maksimāli izmantotu visas tā iespējas.

- Piekļūstiet ierīces informācijai, dokumentācijai un rakstiem par to, kā izmantot labākās funkcijas (lietotāja rokasgrāmata pieejama arī vietnē electrolux.com/manuals)
- Saņemiet lietošanas padomus, problēmu novēršanu, apkopes un remonta informāciju (pieejami arī vietnē electrolux.com/support)
- Iegādājieties papildpiederumus, vienreizējas lietošanas materiālus un oriģinālās rezerves daļas savai ierīcei (pieejams arī vietnē electrolux.com/shop)

4. TEHNISKIE DATI

Izmēri	Platums/augstums/kopējais dziļums	59.7 cm /84.7 cm /63.6 cm
Pieslēgums elektroīklam	Spriegums Kopējā jauda Drošinātājs Frekvence	230 V 2100 W 10 A 50 Hz
Aizsargapvalka nodrošinātais aizsardzības līmenis pret cieto daļiņu un mitruma iedarbību, izņemot gadījumus, kad zemsprieguma ierīcēm nav aizsardzības pret mitrumu		IPX4
Ūdens pievada spiediens	Minimālais Maksimālais	0,5 bar (0,05 MPa) 10 bar (1,0 MPa)
Ūdens padeve ¹⁾		Aukstais ūdens
Maksimālais veļas daudzums	Cotton (Kokvilna)	10.0 kg
Veļas izgriešanas ātrums	Maksimālais veļas izgriešanas ātrums	1550 apgr./min

1) Pievienojiet ūdens ieklūdes šļūteni ūdens krānam ar 3/4" vītņi.

5. UZSTĀDĪŠANA

⚠ BRĪDINĀJUMS!

Skatiet sadaļu "Drošība".

5.1 Izsaīņošana

1. Atveriet durvis. Izņemiet visu no veļas tīlpnes.

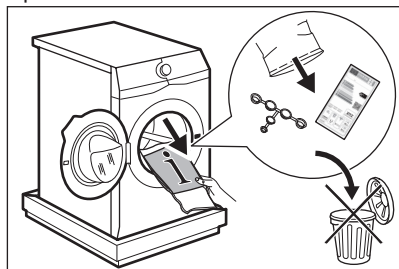

Ierīces komplektācijā iekļautie piederumi var atšķirties atkarībā no modeļa.

2. Novietojiet iesaiņojuma elementu uz grīdas aiz ierīces un uzmanīgi apgāziet ierīci ar aizmugurējo daļu uz leju.

Noņemiet no ierīces apakšpuses polistirola aizsargelementu.

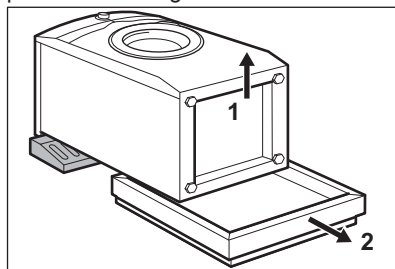

⚠ UZMANĪBU!

Nenovietojiet veļas mašīnu ar priekšpusi uz leju.

3. Novietojiet ierīci atpakaļ stāvus. Atvienojiet barošanas kabeli un izplūdes šļūteni no šļūtenes turētājiem.

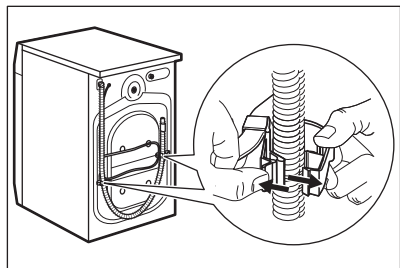

Iespējams, ka novērosiet ūdens izplūšanu no izplūdes šļūtenes. Tas ir tādēļ, ka mazgājamā mašīna ir pārbaudīta rūpnīcā.

4. Izskrūvējiet trīs transportēšanai paredzētās skrūves un izvelciet plastmasas starplikas.

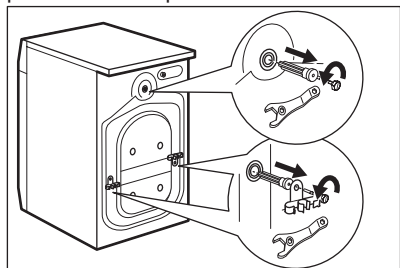

Iesakām saglabāt iesaiņojuma materiālus un transportēšanai paredzētās skrūves gadījumam, ja ierīce būs jāpārvadā.

5. Ievietojiet atverēs plastmasas vāciņus, kas atrodami lietotāja rokasgrāmatas maiņā.

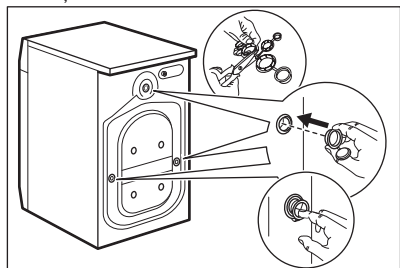

5.2 Uzstādīšanas informācija

Novietošana un līmeņošana

Noregulējiet ierīci pienācīgi, lai novērstu vibrāciju, troksni un tās kustēšanos darbības laikā.

1. Uzstādiet ierīci uz līdzenas, stingras pamatnes grīdas. Ierīcei jābūt nolīmeņotai un stabīlai. Pārļiecinieties, ka ierīce nepieskaras sienai vai citiem priekšmetiem un ka zem tās cirkulē gaiss.
2. Atskrūvējiet vaļīgāk vai pievelciet regulējamās kājiņas, lai regulētu ierīces līmeņojumu. Visām ierīces kājiņām stingri jābalstās uz grīdas.

⚠ BRĪDINĀJUMS!

Ierīces līmeņošanas nolūkā novietojiet zem tās kājiņām kartona, koka vai tamlīdzīgus materiālus.

Ievada lokanais savienojums

⚠ UZMANĪBU!

Pārļiecinieties, ka lokanais savienojums nav bojāts un savienojuma vietās nav noplūžu. Neizmantojiet lokanā savienojuma pagarinājumu, ja ūdens ievada lokanais savienojums ir pārāk īsa. Sazinieties ar servisa centru, lai saņemtu informāciju par ievades šļūtenes nomainīšanu.

1. Pievienojiet ūdens ievada šļūteni ierīces aizmugurē, ja nepieciešams. Parasti tā jau ir uzstādīta rūpnīcā.

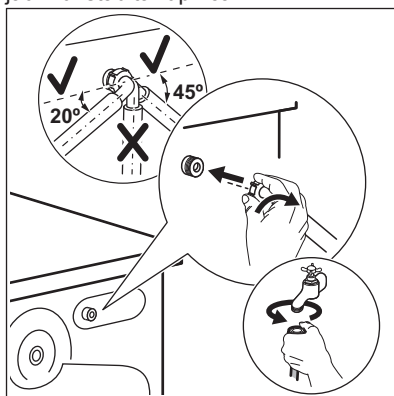

2. Novietojiet to pa labi vai kreisi atkarībā no ūdens krāna stāvokļa. Pārliedziniet, ka ūdens ievada lokanais savienojums neatrastos vertikālā stāvoklī.
3. Ja nepieciešams, atskrūvējiet gredzenveida uzgriezni, lai novietotu to pareizā pozīcijā.
4. Dažiem modeļiem var būt ieklūdes šļūtenes ar ūdens apturēšanas vārstu. Tās novērs jebkādas ūdens noplūdes šļūtenē nolietojuma dēļ. Sektors lodziņā parāda šo kļūdu: A. Ja tas notiek, aizgrieziet ūdens krānu un sazinieties ar pilnvarotu servisa centru saistībā ar informāciju par to, kā nomainīt šļūteni.

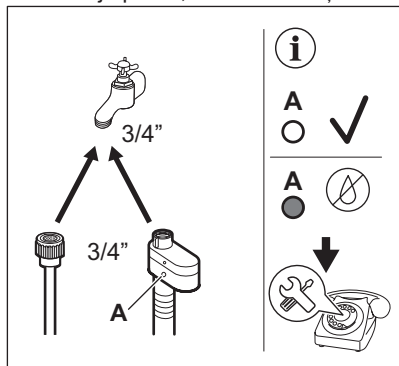

5. Pievienojiet AUKSTĀ ūdens ievades lokanā savienojuma otru galu aukstā ūdens krānam ar 3/4" vītņi.

⚠ BRĪDINĀJUMS!

Ieklūdes ūdens temperatūra nedrīkst pārsniegt 25 °C.

Ūdens izsūkņēšana

Ūdens novadīšanas šļūtenei jāatrodas vismaz 60 cm augstumā, bet ne augstāk par 100 cm.



Ūdens novadīšanas šļūteni var pagarināt maksimāli par 400 cm. Sazinieties ar pilnvaroto servisa centru, lai iegādātos otru ūdens novadīšanas šļūteni un tās pagarinājumu.

Ūdens novadīšanas šļūteni iespējams pievienot dažādos veidos:

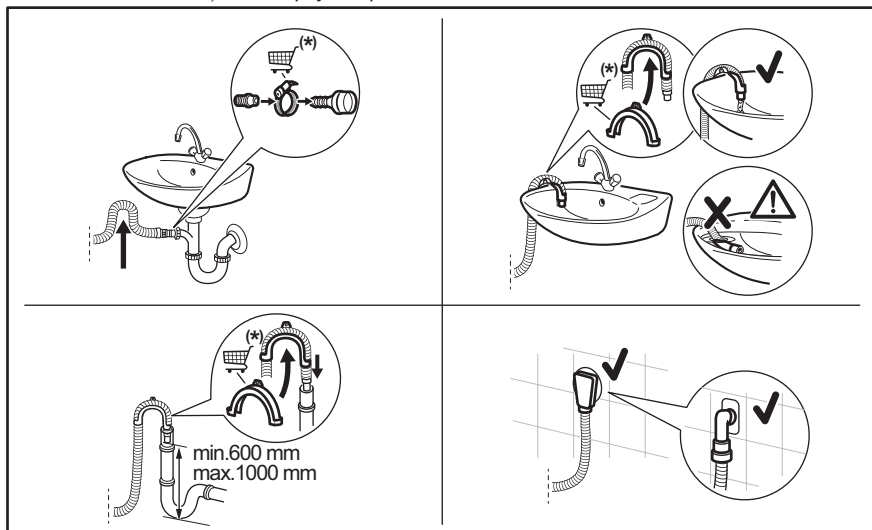

* Rezerves daļas var tikt mainītas bez brīdinājuma.

Pārliecinieties, ka ūdens novadīšanas šļūtene veido cilpu, lai neļautu netīrumiem no ierīces nokļūt izlietnē.

Pievienojiet ūdens novadīšanas šļūteni sifonam un nostipriniet to ar skavu. Pārliecinieties, ka ūdens novadīšanas šļūtene veido cilpu, lai neļautu netīrumiem no ierīces nokļūt izlietnē.

Ievietojiet šļūteni tieši istabas sienā iebūvētajā novadcaurulē, piestiprinot to ar skavu.

Izlietnes sifonam bez plastmasas šļūtenes vadīklas — uzbīdiet ūdens novadīšanas šļūteni uz sifona pieslēgvietas un nostipriniet to ar skavu.

Novadcaurules šļūteni var salocīt U formā un apliekt ap plastmasas vadotni. Izlietnes malā — piestipriniet vadīklu ūdens krānam vai sienai.



Pārliecinieties, ka, ierīcei izsūkņējot ūdeni, plastmasas vadīkla nekustas un ūdens novadīšanas šļūtenes gals nav iemērķts ūdenī. Šādā veidā ierīcē var ieplūst atpakaļ netīrs ūdens. Iegādājieties papildpiederumus no pilnvarota piegādātāja.

Pie stāvvada ar ventilācijas atveri – ievietojiet noplūdes šļūteni pašā novadcaurulē.



Ūdens novadīšanas šļūtenes gals vienmēr jānodrošina ar atbilstošu ventilāciju, t.i., novadcaurules iekšējām diametram (min. 38 mm — min. 1,5" collas) jābūt lielākam nekā ūdens noplūdes šļūtenes ārējām diametram.

5.3 Elektrotīkla savienojums

Ierīces uzstādīšanas beigās jūs varat pieslēgt spraudkontakta kontaktligzdai.

Nepieciešamie elektroenerģijas parametri ir norādīti datu plāksnītē un sadaļā "Tehniskie

dati". Pārbaudiet, vai tie ir saderīgi ar elektrotīkla parametriem.

Pārbaudiet, vai mājas elektrotīkls ir piemērots ierīces maksimālajai jaudai, ņemot vērā arī visas citas ierīces, kuras var tikt izmantotas.

Pieslēdziet ierīci saņemtai kontaktligzdai.

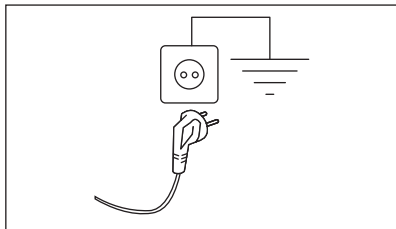

Strāvas padeves kabelim ir jābūt viegli sniedzamam pēc ierīces uzstādīšanas.

Lai veiktu jebkādas elektriskos darbus, kas nepieciešami šīs ierīces uzstādīšanai, sazinieties ar mūsu pilnvaroto servisa centru.

Ražotājs neuzņemas nekādu atbildību par bojājumiem un traumām, kas rodas minēto drošības pasākumu neievērošanas dēļ.

6. VADĪBAS PANELIS

6.1 Vadības paneļa apraksts

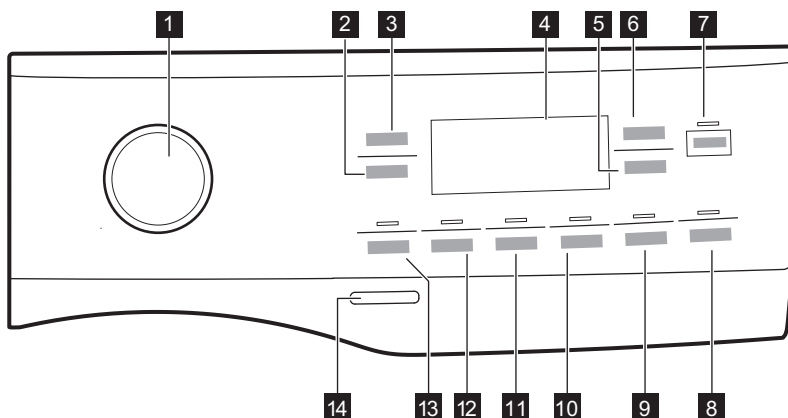











Iespējas nevar izvēlēties ar visām mazgāšanas programmām. Pārbaudiet iespēju un mazgāšanas programmu saderību sadaļas "Programmas" sadaļā "Iespēju saderība ar programmām". Kāda iespēja var izslēgt citu, šajā gadījumā ierīce nelaus jums iestatīt nesavienojamas iespējas kopā.

Pārliecinieties, ka ekrāns un skārienjutīgie taustiņi vienmēr ir tīri un sausi.

- 1 Programmu ripas pārslēgš
- 2 Izgriešana skārienpoga ↻





- 3 Temperatūra skārienpoga 🌡
- 4 Displejs



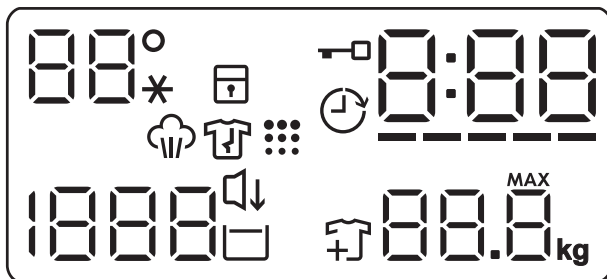



- 5 Atliktais starts 
- 6 Laika vadība skārienpoga 
- 7 Starts/pauze skārienpoga 
- 8 Skārietaustiņš Pods®
- 9 Tvaiks vieglai gludināšanai skārienpoga  un pastāvīgā bērnu drošības iespēja  3s

- 10 Klusa skārienpoga 
- 11 Papildu skalošana skārienpoga 
- 12 Traipu tīrīšana skārienpoga 
- 13 Priekšmazgāšana skārienpoga 
- 14 Iesl./Izsl. Spiedpoga 

6.2 Displejs



	Temperatūras zona: 88°C Temperatūras indikators. --* Aukstā ūdens indikators.
	Bērnu drošības slēdža indikators.
	Durvju bloķēšanas indikators.
	Atliktā starta indikators.
	Digitālais indikators var rādīt šādus parametrus: <ul style="list-style-type: none"> • Programmas ilgums (piem., 2:40). • Atliktā starta laiku (piem., 2h). • Cikla beigas (0:00). • Brīdinājuma kods (piem., E20). • Kļūdu indikatoru (— — —). • Norādījums par kopējo ierīces darba stundu skaitu. Detalizētāku informācija ir pieejama sadaļas "Darba laika skaitītājs" punktā "Iestatījumi".
-----	Indikators Laika vadība

	Tvaika fāzes indikators.
	Veļas tilpnes tīrīšanas indikators. Tas ir ieteikums veikt veļas tilpnes tīrīšanu.
1888	Veļas izgriešanas apgabals: Veļas izgriešanas ātruma indikators - - - Indikators Bez izgriešanas. Veļas izgriešanas fāze ir deaktivizēta.
	Indikators Klusa
	Skalošanas pauzes indikators.
	Apģērbu pievienošanas indikators. Tas iedegas mazgāšanas fāzes sākumā, kad vēl ir iespējams apturēt ierīces darbību un pievienot papildu veļu.
	Maksimālā veļas svara indikators (skatiet punktu "SensiCare System veļas daudzuma noteikšana"). MAX Tas mirgo, kad tilpnē ievietotās veļas daudzums pārsniedz atlasītajai programmai maksimāli paredzēto daudzumu.

7. TASTATŪRA UN POGAS

7.1 Ievads



Iespējas/funkcijas nav pieejamas ar visām mazgāšanas programmām. Pārbaudiet iespēju/funkciju un mazgāšanas programmu saderību, aplūkojot "Programmu tabulu". Iespēja/funkcija var izslēgt citu, šajā gadījumā ierīce neļaus jums iestatīt nesavienojamas iespējas/funkcijas.

7.2 Iesl./Izsl. ⓘ

Piespiediet šo taustiņu dažas sekundes, lai aktivizētu vai deaktivizētu ierīci. Ieslēdzot vai izslēdzot ierīci, atskan dažādas melodijas.

Tā kā gaidstāves funkcija automātiski deaktivizēs ierīci pēc dažām minūtēm, lai samazinātu elektroenerģijas patēriņu jums, iespējams, vajadzēs atkal aktivizēt ierīci.

Lai iegūtu papildinformāciju, skatiet rindkopu par gaidstāvi sadaļā "Lietošana ikdienā".

7.3 Programmu pārslēgs

Grozot programmu kontrolslēdzi, ir iespējams atlasīt vēlamo programmu.

7.4 Temperatūra 📉

Izvēloties mazgāšanas programmu, ierīce automātiski iesaka noklusējuma temperatūru.

Nospiediet šo taustiņu vairākkārt, līdz vēlamā temperatūra parādās displejā.

Kad displejā redzami indikatori _ _*, ierīce nesilda ūdeni.

7.5 Izgriešana 🔄

Iestatot programmu, ierīce automātiski iestata noklusējuma veļas izgriešanas ātrumu.

Nospiediet šo pogu vairākkārt, lai:

- **Mainīt veļas izgriešanas ātrumu.** Displejā redzami tikai izgriešanas ātrumi, kas darbojas ar iestatīto programmu.
- Iestatiet iespēju **Bez veļas izgriešanas**

- - -

Iestatiet šo iespēju visu izgriešanas fāžu deaktivizēšanai. Displejā tiek attēlots

indikators - - -. Ierīce veic tikai izvēlētās mazgāšanas programmas ūdens izsūkņēšanas fāzi. Iestatiet šo iespēju ļoti smalkiem audumiem. Dažām mazgāšanas programmām skalošanas fāze patērē vairāk ūdens.

- Ieslēdziet iespēju **Skalošanas pauze** 

Pēdējā skalošana netiks veikta. Pēdējās skalošanas laikā ūdens no veļas mašīnas netiks izsūknēts, lai pasargātu veļu no krokošanās. Mazgāšanas programma tiek pārtraukta ar ūdeni veļas tilpnē.

Indikators  paliek iedegts. Durvis turpina būt bloķētas, un tilpne regulāri griežas, lai samazinātu saburzīšanos. Lai atbloķētu durvis, Jums ir jāizsūknē no tilpnes ūdens..

Ja pieskarsieties taustiņam Starts/pauze , ierīce veiks veļas izgriešanas fāzi un izsūknēs ūdeni.



Pēc aptuveni 18 stundām ierīce automātiski izsūknē ūdeni.

7.6 Priekšmazgāšana

Ar šo iespēju varat pievienot mazgāšanas programmai priekšmazgāšanas fāzi.

Iedegas attiecīgais indikators virs skārienpogas.

Izmantojiet šo iespēju, lai aktivizētu priekšmazgāšanas fāzi 30 °C temperatūrā pirms mazgāšanas fāzes.

Šo iespēju ieteicams izmantot ļoti netīrai veļai, it īpaši, ja tajā atrodamas smiltis, putekļi, dubļi un citas cietas daļiņas.



Šī iespēja var pagarināt programmas ilgumu.

7.7 Traipu tīrīšana

Skarīet šo iespēju, lai pievienotu programmai traipu attīrīšanas fāzi.

Iedegas attiecīgais indikators virs skārienpogas.

Izmantojiet šo iespēju veļai ar grūti iztīrāmiem traipiem.

Iestatot šo iespēju, iepildiet traipu tīrīšanas līdzekli nodaļumā .



Šī iespēja palielina programmas ilgumu. Šī iespēja nav pieejama temperatūrai, kas zemāka par 40 °C.

7.8 Pastāvīgi Papildu skalošana

Izmantojot šo iespēju, jūs varat pievienot izvēlētajai mazgāšanas programmai papildu skalošanas ciklus.

Izmantojiet šo iespēju cilvēkiem ar alerģijām pret mazgāšanas līdzekļa atliekām un jutīgu ādu.



Šī iespēja pagarina programmas ilgumu.

Atbilstošais indikators virs spiedpogas izgaismojas un arī paliek degam laikā nākamo ciklu laikā līdz brīdim, kad šī iespēja ir izslēgta.

7.9 Tvaiks vieglai gludināšanai



Šī iespēja pievieno tvaika fāzi, pēc kuras mazgāšanas programmas beigās seko īsa pretburzīšanās fāze.





Tvaika fāze samazina auduma burzīšanos un atvieglo tā gludināšanu.

Iedegas attiecīgais indikators virs skārienpogas.

Indikators  deg tvaika fāzes laikā.



Šī iespēja var pagarināt programmas ilgumu.

Kad beidzas programmas darbība, displejā redzams , indikators  nodzīst, savukārt ir iedegts indikators , un turpina degt degti indikatori Starts/pauze . Veļas tilpne veic vienmērīgas kustības aptuveni 30 minūtes, lai saglabātu tvaika sniegtās priekšrocības. Pieskaroties jebkurai taustiņam, tiek pārtrauktas pretburzīšanās kustības, atbloķējas durvis, un ierīce atkārtoti piedāvā iepriekš iestatīto programmu.

Lai pārtrauktu pretburzīšanās fāzi, jūs varat arī veikt šādas darbības:

- nospiediet taustiņu Iesl./Izsl.  dažu sekunžu garumā, lai aktivizētu vai deaktivizētu ierīci.
- Programmu pārslēga iestatīšana citā pozīcijā.



Mazgājot mazāku veļas daudzumu, rezultāts būs labāks.

7.10 Klusa

Skarīet šo pogu, lai ieslēgtu-izslēgtu **Klusa**  iespēju.

Visas starpposma un beigu veļas izgriešanas fāzes tiek atceltas, un programmas beigās veļas tīlnē paliek ūdens. Tas palīdz samazināt burzīšanos.

Displejā redzams indikators . Durvis paliek bloķētas. Veļas tīlnē griežas regulāri, lai samazinātu burzīšanos. Lai atvērtu durvis, nepieciešams izsūknēt ūdeni.

Tā kā programma ir ļoti klusa, tā ir piemērota naktī, kad pieejami lētāki enerģijas tarifi. Dažās programmās skalošana tiks veikta, izmantojot lielāku ūdens daudzumu

Pieskaroties Starts/pauze  taustiņam, ierīce veiks tikai ūdens izsūknēšanas fāzi.



Ierīce izsūknē ūdeni un izgriež veļu automātiski pēc aptuveni 18 stundām.

7.11 Pods®

Pieskarīeties šim taustiņam, lai ieslēgtu vai izslēgtu iespēju Pods®.

Kad tā ir ieslēgta, deg attiecīgais indikators. Ievērojiet kapsulu ražotāja dozēšanas un uzglabāšanas ieteikumus.



Mazgāšanas līdzekļa dozatora atvilktnes nodalījumā Pods® ievietojiet ne vairāk kā divas tabletes vai vienas devas mazgāšanas līdzekļus.

Šī iespēja paliek aktīva arī nākamajiem cikliem, līdz tā tiek izslēgta, un ja tās izvēle ir iespējama ar iestatīto programmu.

7.12 Atliktais starts

Ar šo iespēju varat atlikt programmas startu uz ērtāku laiku.

Pieskarīeties taustiņam vairākkārt, lai iestatītu nepieciešamo atliktā starta laiku. Laika pieauguma solis no 1 stundas līdz pat 20 stundām.

Displejs rāda  indikatoru un izvēlēto atlikšanas laiku. Pēc pieskaršanās taustiņam Starts/pauze , ierīce sāk laika atskaiti un durvis ir bloķētas.

7.13 Laika vadība

Ar šo iespēju jūs varat samazināt programmas ilgumu atkarībā no veļas ielādes daudzuma un netīrības pakāpes.

Iestatot mazgāšanas programmu, displejā parādās noklusējuma ilgums un ----- defises.

Pieskarīeties taustiņam Laika vadība , lai samazinātu programmas ilgumu pēc jūsu vajadzībām. Displejā redzams jaunais programmas ilgums un defišu skaits attiecīgi samazināsies.

---- Piemērots maksimālas ielādes vidēji netīras veļas mazgāšanai.

--- Ātrais cikls maksimālas ielādes nedaudz netīras veļas mazgāšanai.

-- Ļoti ātrs cikls mazākas ielādes nedaudz netīras veļas mazgāšanai (ieteicama maks. puse ielādes).

- Īsākais cikls, lai atsvaidzinātu nelielu veļas daudzumu.

Iespēja Laika vadība ir pieejama tikai tabulā norādītajām programmām.

indikators	Kokvilna	Sintētika
----- 1)	■	■
----	■	■
---	■	■
--	■	■
-	■	■

1) Noklusējuma darbības ilgums visām programmām.

Laika vadība ar tvaika programmām

Iestatot tvaika programmu, šis poga ļauj izvēlēties no trim tvaika līmeņiem un programmas ilgums tiek attiecīgi samazināts:

- ---- : maksimālais;
- -- : vidējais;
- - : minimālais.



Dažās ierīcēs programmas ilgums tiek samazināts, neparādoties defisēm.

7.14 Starts/pauze

Pieskarieties taustiņam Starts/pauze , lai iedarbinātu, nopauzētu ierīci vai pārtrauktu ieslēgto programmu.



Ikona  nozīmē, ka varat apturēt ciklu un pievienot vai izņemt veļu. Plašāku informāciju lasiet sadaļā "Durvju atvēršana — veļas pievienošana".

8. IESTATĪTIE PARAMETRI

8.1 Ievads





Nospiežot taustiņu kombināciju, **neliciet** pirkstus uz leju. Apakšējo taustiņu sensori ir jutīgi un var traucēt jūsu izvēlei.

8.2 Skaņas signāli

Šai ierīcei ir dažādi skaņas signāli, kas darbojas šādos gadījumos:

- aktivizējot ierīci (īpaša īsa melodija);
- izslēdzot ierīci (īpaša īsa melodija);
- pieskaroties taustiņiem (klikšķa skaņa);
- veicot nederīgu izvēli (trīs īsi klikšķi);
- programmas darbība ir beigusies (secīgas skaņas, kas dzirdamas aptuveni divu minūšu garumā);
- ierīces darbībā radušies traucējumi (secīgas skaņas, kas dzirdamas aptuveni piecu minūšu garumā).

Lai **dezaktivētu/aktivizētu** skaņas signālus, kad programmas darbība ir pabeigta, vienlaikus pieskarieties pogām



Priekšmazgāšana  un Traipu tīrīšana  un turiet tās piespiestas aptuveni 2 sekundes. Displejā redzams On/Off.



Ja jūs izslēdzat skaņas signālus, ierīces darbības traucējumu gadījumā tie turpina skaņēt.

8.3 Bērnu drošības funkcija





Ar šo iespēju Jūs varat neļaut bērniem spēlēt ar vadības paneli.

- Lai **ieslēgtu/izslēgtu** šo iespēju, turiet nospiestu taustiņu , līdz  **iedegas/nodziest** displejā. Ierīce pāries uz šīs iespējas izvēli pēc tam, kad to izslēdz.

Bērnu drošības funkcija var nebūt pieejama dažas sekundes pēc ierīces ieslēgšanas.

8.4 Darba stundu skaitītājs

Pastāv iespēja aplūkot ierīces kopējo darba stundu skaitu, sākot no pirmās ieslēgšanas reizes. Šī vērtība skaita ciklu darbības laiku (neietver pauzes, atliktā starta laiku). Lai aplūkotu šo rādītāju, veiciet turpmākās darbības.



1. Ieslēdziet ierīci, nospiežot pogu **lesl./lzl.** .
2. Pāris sekundes turiet nospiešanas pogas  un .
3. Pēc 3 sekundēm displejā tiek parādīts kopējais ierīces darbības stundu skaits, piemēram, 1276 stundas, divas (2) sekundes displejā tiek rādīts teksts Hr, divas (2) sekundes — 12 (tūkstoši un simti) un 76 (desmiti un vieni).
4. Lai izietu no šā režīma, nospiediet jebkuru pogu vai izslēdziet ierīci, nospiežot pogu **lesl./lzl.** .



Ja procedūra nedarbojas (noildzes vai nepareizas pogu kombinācijas dēļ), izslēdziet ierīci un atkārtojiet secību no sākuma.

8.5 Rūpnīcas noklusējuma iestatījumi

Šī funkcija ļauj atjaunot rūpnīcas noklusējuma iestatījumus. Lai **aktivizētu** šo iespēju, veiciet turpmākās darbības.

1. Ieslēdziet ierīci, nospiežot pogu **lesl./lzl.** .
2. Pāris sekundes turiet nospiešanas pogas  un .
3. Displejā aptuveni 5 sekundes tiks rādīts
- - -.

9. PIRMS PIRMĀS LIETOŠANAS



Uzstādīšanas laikā vai pirms pirmās lietošanas reizes ierīcē var būt redzams ūdens. Tas ir ūdens atlikums pēc rūpnīcā veiktās pilnās darbības pārbaudes, kuras mērķis ir nodrošināt, ka ierīce tiek piegādātam klientam nevainojamā darba kārtībā, un par to nav jāsatraucas.

1. Pārliedzieties, ka visas transportēšanai paredzētās skrūves ir izņemtas no ierīces.
2. Pārliedzieties, ka ir pieejama elektroenerģijas padeve un ir atvērts ūdens krāns.

3. Ielejiet 2 litrus ūdens mazgāšanas līdzekļa nodaļījumā, kas apzīmēts ar .
- Šī darbība aktivizē ūdens aizplūdes sistēmu.



4. Ielejiet nelielu mazgāšanas līdzekļa daudzumu nodaļījumā, kas apzīmēts ar .
5. Iestatiet un sāciet kokvilnas mazgāšanas programmu ar augstāko temperatūru, neievietojot veļas tilpnē veļu.

Šādi no cilindra un veļas tilpnes tiek iztīrīti visi iespējamie netīrumi.

10. PROGRAMMAS

10.1 Programmu tabula

Mazgāšanas programmas

Programmas	Programmas apraksts
QuickCare 59min	Kokvilnas un jaukti sintētikas audumi. Labi piemērota ikdienas veļas mazgāšanai īsā laikā, labākai apgērba saudzēšanai un labiem tīrīšanas rezultātiem jau pie 30 °C. <div style="border: 1px solid black; padding: 5px; margin-top: 10px;"> Standarta programmas ilgums tika izveidots ar veļas daudzumu 5 kg. Ja mazgājat mazāku vai lielāku daudzumu, mazgāšanas ilgums automātiski samazinās vai palielinās, nodrošinot perfektus rezultātus.</div>
Kokvilna	Balti un krāsaini kokvilnas izstrādājumi. Ideāli piemērots vidēji netīrai un ļoti netīrai veļai.
Sintētika	Sintētikas vai jauktu audumu izstrādājumi. Vidēji netīri.
Smalkā veļa	Smalki audumi, piemēram, akrils, viskoze un jaukta veida audumi, kam nepieciešama saudzīgāka mazgāšana. Vidēji netīri.
 Vilna/zīds	Apgērbi ar kopšanas simbolu ¹⁾ . Viegli netīri vai vienreiz valkāti kokvilnas un sintētikas izstrādājumi.
Atsvaidzināšana 20min	

Tvaika programma ar FreshScent sistēmu

Tvaika programmas var izmantot, lai likvidētu saburzījumus un smakas²⁾ veļas gabaliem, kas tikai jāatsvaidzina, bez mazgāšanas. Auduma šķiedras tiek relaksētas un pēc tam gludināšana ir vieglāka. Kad beigusies programmas darbība, ātri izņemiet veļu no veļas tīlņes³⁾. Tvaika programma neveic higiēniskās kopšanas ciklu. Neizmantojiet šo programmu šādiem drēbju veidiem:

- apgērbi, kas nav piemēroti žāvēšanai veļas žāvētājā;
- apgērbi, kuru kopšanas etiķetē ir norādīts "Tikai ķīmiskā tīrīšana".







Electrolux smaržviela. Ja izmantojat šo īpašo maigo smaržvielu, jūsu veļa smaržos kā tikko mazgāta. Uzmanīgi izlasiet aromāta komplektācijā iekļautās instrukcijas. Samaziniet smaržvielas daudzumu mazākas veļas ielādes gadījumā. Izmantojot taustiņu Laika vadība, jūs varat saīsināt programmas darbības laiku apgērbiem, kuri jāmazgā zemā temperatūrā.

NEMĒĢINIET:

- žāvēt veļas žāvētāja apgērbus, kas apstrādāti ar smaržvielu. Tā izgaros;
- izmantot smaržvielu citiem mērķiem, kas šeit nav norādīti;
- izmantot smaržvielu jauniem apgērbiem. Jauns apgērbs var saturēt apstrādes līdzekļu atliekas, kas nav saderīgas ar smaržvielu.





Aromāts ir pieejams **Electrolux** tīmekļa veikalā vai pie oficiālā izplatītāja.



Programmas	Programmas apraksts
 Tvaika atsvaidzināšana	Kokvilnas, sintētiskas un jauktu audumu izstrādājumi. Īpašs tvaika cikls bez mazgāšanas, kuru var izmantot, lai sagatavotu izžvētū veļu gludināšanai vai atsvaidzinātu vienreiz valkātu veļu. Šī programma novērš veļas burzīšanas un smakas, kā arī atslābina šķiedras. Nelietojiet mazgāšanas līdzekļus.
Izgriešana/Ūdens izsūknēšana	Veļas izgriešana un ūdens izsūknēšana no veļas tilpnes. Visi audumi, izņemot vilnas un smalkos audumus.
Skalošana	Visi audumi, izņemot vilnas izstrādājumus un smalkveļu. Programma veļas skalošanai un izgriešanai. Noklusējuma veļas izgriešanas ātrums ir kokvilnas izstrādājumu programmām paredzētais ātrums. Samaziniet veļas izgriešanas ātrumu atbilstoši veļas veidam. Nepieciešamības gadījumā iestatiet iespēju Papildu skalošana, lai palielinātu skalošanas reīžu skaitu. Atlasot zemu veļas izgriešanas ātrumu, ierīce veic saudzīgu skalošanu un īslaicīgu izgriešanu.
Džinsi	Džinsa un trikotāžas apģērbi. Vidēji netīri. Šī programma ir paredzēta džinsa audumiem — tā veic saudzīgu skalošanas fāzi, kas samazina izbalēšanu un neļauj veļas pulvera atliekām uzkrāties audumu šķiedrās.
Sega	Viena sintētiskā sega, drēbes ar polsterējumu, segas, dūnu jakas un līdzīgi vienumi.
 Virsdrēbes	<div data-bbox="370 643 1025 746" style="border: 1px solid black; padding: 5px;"> <p> Nelietojiet auduma mīkstinātāju un rūpējieties par to, lai mazgāšanas līdzekļa dozatorā nebūtu veļas mīkstinātāja atlieku.</p> </div> <p>Āra apģērbs, tehniskais, sporta apģērbs, ūdensnecaurīdīgs un gaisu caurlaidīgs jakas, vējjakas ar izņemamu vilnas vai iekšējo silto oderi. Ieteicamais tilpnē ievietojamais veļas daudzums ir 2.0 kg.</p> <p>Šo programmu var arī lietot ūdensnecaurīdības atjaunošanai. Tā ir īpaši paredzēta apģērbu ar hidrofobu pārklājumu apstrādei. Lai veiktu šo ūdensnecaurīdības atjaunošanas ciklu, rīkojieties šādi:</p> <ul style="list-style-type: none"> • Iepildiet nodalījumā mazgāšanas līdzekli . • Iepildiet īpašu ūdensnecaurīdības atjaunošanas līdzekli veļas mīkstinātāja dozatorā . • Samaziniet tilpnē ievietoto veļas daudzumu līdz 1.0 kg. <div data-bbox="370 1026 1025 1177" style="border: 1px solid black; padding: 5px;"> <p> Lai vēl vairāk uzlabotu ūdensnecaurīdības atjaunošanas darbību, žāvējiet veļu žāvētājā, iestatot žāvēšanas programmu Virsdrēbes (ja tā ir pieejama un ja apģērba kopšanas etiķetē ir norādīts, ka to drīkst žāvēt žāvētājā).</p> </div>
 Higiēna	Balta kokvilnas veļa. Šī augstas efektivitātes mazgāšanas programma, kas apvienota ar tvaikiem, likvidē vairāk nekā 99,99 % baktēriju un vīrusu ⁴) mazgāšanas laikā uzturot temperatūru virs 60 °C; tvaika fāze nodrošina papildu iedarbību uz šķiedrām; uzlabotā skalošanas fāze nodrošina pienācīgu veļas mazgājamā līdzekļa un mikroorganismu likvidēšanu. Šī programma nodrošina arī ziedputekšņu/alergēnu pienācīgu likvidēšanu.

Programmas	Programmas apraksts
Eco 40-60	Zema elektroenerģijas patēriņa cikls kokvilnas izstrādājumiem. Samazina temperatūru un pagarina darbības laiku labu mazgāšanas rezultātu iegūšanai.

- 1) "mazgāt ar rokām" Šī cikla laikā veļas tīlpne griežas lēnām, lai nodrošinātu saudzīgu mazgāšanu. Šī cikla laikā veļas tīlpne griežas lēnām, lai nodrošinātu saudzīgu mazgāšanu, bet tas ir normāli šai programmai.
- 2) Tvaika programma nelikvidē īpaši spēcīgas smakas.
- 3) Pēc apstrādes ar tvaiku veļa var būt mitra. Izkariniet veļu uz pāris minūtēm.
- 4) . Pārbaudīta pret zeltaino stafilokoku (Staphylococcus aureus), enterokokiem (Enterococcus faecium), raugveida sēnītēm (Candida albicans), baktēriju Pseudomonas aeruginosa un MS2 bakteriofāgu ārējā pārbaudē, kuru 2021. gadā veica uzņēmums "Swissatest Testmaterialien AG" (pārbaudes ziņojuma nr. 202120117),

Programmas temperatūra, maksimālais veļas izgriešanas ātrums un maksimālais veļas daudzums

Programmas	Noklusējuma temperatūra Temperatūras diapazons	Atsauces veļas izgriešanas ātrums Veļas izgriešanas ātruma diapazons	Maksimālais veļas daudzums
QuickCare 59min	30 °C 60 °C – 30 °C	1600 apgr./min 1600 apgr./min – 400 apgr./min	8.0 kg
Kokvilna	40 °C 90 °C – auksts	1550 apgr./min 1550 apgr./min – 400 apgr./min	10.0 kg
Sintētika	30 °C 60 °C – auksts	1200 apgr./min 1200 apgr./min – 400 apgr./min	5.0 kg
Smalkā veļa	30 °C 40 °C – auksts	800 apgr./min 1200 apgr./min – 400 apgr./min	2.0 kg
 Vilna/zīds	40 °C 40 °C – auksts	1200 apgr./min 1200 apgr./min – 400 apgr./min	2.0 kg
Atsvaidzināšana 20min	30 °C 40 °C – 30 °C	1200 apgr./min 1600 apgr./min – 400 apgr./min	3.0 kg
 Tvaika atsvaidzināšana	-	-	2.0 kg
Izgriešana/Ūdens izsūkņēšana	-	1550 apgr./min 1550 apgr./min – 400 apgr./min	10.0 kg
Skalošana	-	1550 apgr./min 1550 apgr./min – 400 apgr./min	10.0 kg
Džinsi	30 °C 40 °C – auksts	800 apgr./min 1200 – 400 apgr./min	4.0 kg

Programmas	Noklusējuma temperatūra Temperatūras diapazons	Atsauces veļas izgriešanas ātrums Veļas izgriešanas ātruma diapazons	Maksimālais veļas daudzums
Sega	40 °C 60 °C – auksts	800 apgr./min 800 – 400 apgr./min	3.0 kg
 Virsdrēbes	30 °C 40 °C – auksts	1200 apgr./min 1200 apgr./min – 400 apgr./min	2.0 kg ¹⁾ 1.0 kg ²⁾
 Higiēna	60 °C	1550 apgr./min 1550 apgr./min – 400 apgr./min	10.0 kg
Eco 40-60	40 °C ³⁾	1550 apgr./min 1550 apgr./min – 400 apgr./min	10.0 kg

1) Mazgāšanas programma.

2) Mazgāšanas programma un ūdensnecaurlaidības atjaunošanas fāze.

3) Saskaņā ar Eiropas Komisijas regulu ES 2019/2023 šī programma 40 °C temperatūrā vienā ciklā ļauj izmazgāt vidēji netīru kokvilnas veļu, kuru drīkst mazgāt 40 °C vai 60 °C temperatūrā.











Veļas sasniegto temperatūru, programmas darbības ilgumu un citus datus skatiet nodaļā "Patēriņa vērtības". Visefektīvākās programmas energopatēriņa ziņā parasti ir tās, kas darbojas ar zemākā temperatūrā un ilgāku laiku.

10.2 Woolmark Wool Care — Zīls



Uzņēmums "Woolmark Company" ir pārbaudījis šīs mašīnas vilnas mazgāšanas programmu un atzinis to par piemērotu vilnu saturošu apģērbiem, kuriem uz etiķetes norādīts, ka tie jāmazgā ar rokām, mazgāšanai ar nosacījumu, ka šie apģērbi tiek mazgāti saskaņā ar norādēm uz apģērbi etiķetēm un veļas mašīnas ražotāja norādījumiem. M2305
Woolmark simbols daudzās valstīs ir atzīts par sertifikācijas zīmi.

10.3 Iespēju saderība ar programmām

	QuickCare 59min	Kokvilna	Sintētika	Smalkā veja	Vilna/zīds	Atsvaidzināšana 20min	Tvaika atsvaidzināšana	Izgriešana/Ūdens izsūkņšana	Skalošana	Džinsi	Sega	Virsdrēbes	Higiēna	Eco 40-60
 Izgriešana	■	■	■	■	■	■	■	■	■	■	■	■	■	■
 Skalošanas pauze	■	■	■	■	■				■	■		■	■	■
 Klusais		■	■	■						■				
 Bez veļas izgriešanas	■	■	■	■	■	■	■ ¹⁾	■	■	■	■	■	■	■
 Traipu tīrīšana ²⁾		■	■							■			■	
 Priekšmazgāšana		■	■											
 Laika vadība ³⁾		■	■				■							
 Papildu skalošana	■	■	■	■					■	■		■	■	
 Tvaiks vieglai gludināšanai ²⁾		■	■							■			■	
PODS®	■	■	■	■		■				■		■	■	■

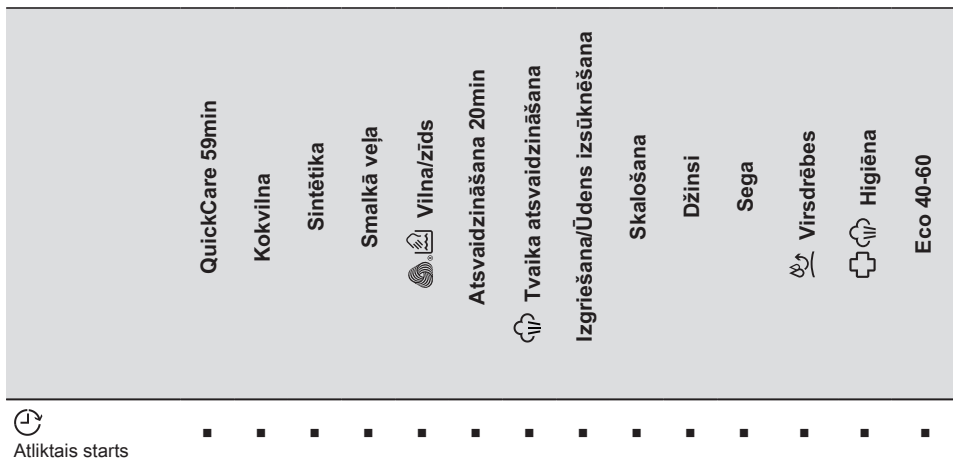

- 1) Iestatot iespēju Bez veļas izgriešanas, ierīce veic tikai ūdens izsūkņēšanu.
- 2) Šī iespēja nav pieejama temperatūrai, kas zemāka par 40 °C.
- 3) Iestatot visīsāko darbības ilgumu, iesakām samazināt mazgājamās veļas daudzumu. Ierīcē var ievietot arī maksimālo veļas daudzumu, taču tas pasliktinās mazgāšanas rezultātu.

Mazgāšanas programmām piemēroti veļas mazgāšanas līdzekļi

Programmas	Universāls veļas mazgāšanas pulveris ¹⁾	Šķidrāis universālais mazgāšanas līdzeklis	Šķidrāis mazgāšanas līdzeklis krāsainiem audumiem	Smalkveļa, vilnas izstrādājumi	Īpašs
Ultraquick 59min	--	▲	▲	--	--
Kokvilna	▲	▲	▲	--	--
Sintētika	▲	▲	▲	--	--
Smalkā veļa	--	--	--	▲	▲
Vilna/zīds	--	--	--	▲	▲
Atsvaidzināšana 20min	--	▲	▲	--	--
Džinsi	--	▲	▲	--	▲
Sega	--	--	--	▲	▲
Virsdrēbes	--	--	--	▲	▲
Higiēna	▲	▲	--	--	▲
Eco 40-60	▲	▲	▲	--	--

¹⁾ Temperatūrā, kas pārsniedz 60 °C, ieteicams lietot pulverveida mazgāšanas līdzekli.

▲ = ieteicams | -- = nav ieteicams

11. IZMANTOŠANA IKDIENĀ

⚠ BRĪDINĀJUMS!

Skatiet sadaļu "Drošība".

11.1 Ierīces aktivizēšana

1. Pievienojiet elektrotīkla vada spraudni elektrotīkla kontaktligzdai.
 2. Atveriet ūdens krānu.
 3. Lai ieslēgtu ierīci, dažu sekunžu garumā turiet nospiestu taustiņu Iesl./Izsl. ①.
- Atskan īss skaņas signāls.

11.2 Veļas ievietošana tilpnē

1. Atveriet ierīces durvis.
2. Izpuriniet drēbes, pirms ieviejojat tās ierīcē.
3. Ieviejojiet veļu tilpnē pa vienam gabalam. Pārlicinieties, ka tilpnē nav ievietots pārāk daudz veļas.
4. Stingri aizveriet durvis.

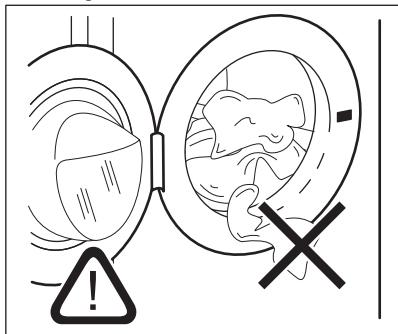

⚠ UZMANĪBU!

Aizveriet ierīces durvis un pārlicinieties, ka starp tās blīvi un durvīm nav iesprūduši veļa. Šādā gadījumā pastāv ūdens noplūdes vai veļas bojājumu risks.

⚠ UZMANĪBU!

Mazgājot ļoti neīru veļu ar eļļas traipiem, var nodarīt bojājumus ierīces gumijas daļām.

11.3 Mazgāšanas līdzekļa un piedevu uzpilde

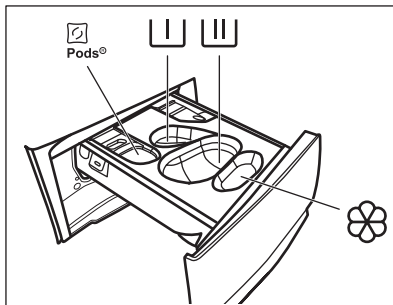

 — nodalījums mazgāšanas līdzekļa kapsulām (Maks. 2 kapsulas). Izmantojot mazgāšanas līdzekļa tabletes, pārlicinieties, ka ir aktivizēta iespēja Pods®.

 — nodalījums priekšmazgāšanas fāzei un mērcēšanas programmai (tikai pulvera mazgāšanas līdzeklim).

 — mazgāšanas līdzekļa nodalījums mazgāšanas fāzei (tikai pulvera mazgāšanas līdzeklim).



Izmantojot šo nodalījumu, pārlicinieties, ka iespēja Pods® ir izslēgta.



Ja izmantojat šķidro mazgāšanas līdzekli, neaizmirstiet ievietot tvertni šķidrājam mazgāšanas līdzeklim .



— nodalījums veļas mīkstinātājam un citiem šķidrajiem līdzekļiem (auduma mīkstinātājam, stērķelei).

MAX — vienmēr ievērojiet uz mazgāšanas līdzekļa iepakojuma sniegtos norādījumus, taču mēs iesakām nepārsniegt norādīto maksimālo līmeni (**MAX**). Taču šis daudzums garantēs labākos mazgāšanas rezultātus.



Ja nepieciešams, pēc mazgāšanas cikla notīriet mazgāšanas līdzekļa atlikumu no mazgāšanas līdzekļa dozatora.

Rīkojieties, kā norādīts turpmāk.

1. Atveriet mazgāšanas līdzekļa dozatoru.

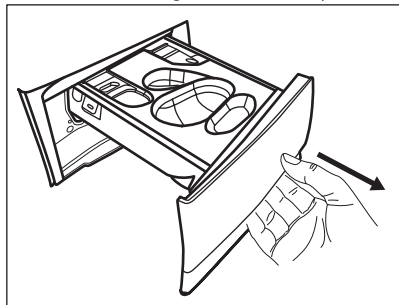

2. Ja ir iestatīta priekšmazgāšanas fāze, ieberiet pulvera mazgāšanas līdzekli nodaļījumā

3. Galvenajai mazgāšanai atkarībā no mazgāšanas līdzekļa veida izvēlieties atbilstošu nodaļījumu:

a) ieberiet **veļas pulveri** nodaļījumā

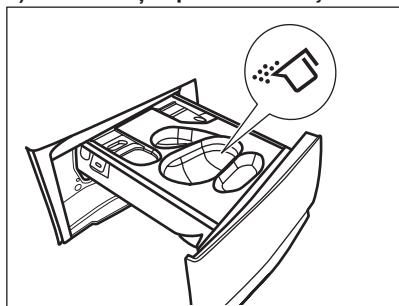

b) ielejiet **šķidro mazgāšanas līdzekli** tajā pašā nodaļījumā pēc tam, kad esat ievietojuši attiecīgu tvertni

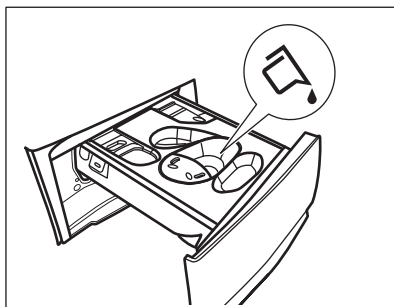
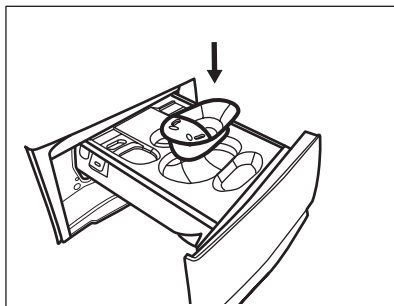

c) ielieciet **tabletes** nodaļījumā .
Pārliecinieties, ka iespēja Pods® ir ieslēgta.

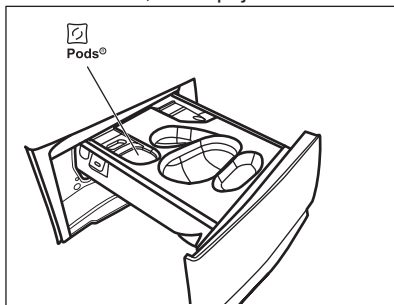

4. Ielejiet veļas mīkstinātāju nodaļījumā .
5. Aizveriet mazgāšanas līdzekļa dozatoru.

11.4 Programmas iestatīšana

1. Pagrieziet programmu izvēles pārlēgu izvēlētās mazgāšanas programmas pozīcijā. Ieslēdzas attiecīgās programmas indikators.

Mirgo pogas Starts/pauze indikators. Displejā redzams orientējošais programmas ilgums, maksimālā norādītā ielāde programmai (tikai dažas sekundes),



noklusējuma temperatūra, noklusējuma veļas izgriešanas ātrums un mazgāšanas fāzes indikatori (kad tādi ir).

2. Lai mainītu temperatūru un/vai veļas izgriešanas ātrumu, nospiediet attiecīgās pogas.
3. Ja vēlaties, iestatiet vienu vai vairākas iespējas, pieskaroties attiecīgajiem taustiņiem. Saisītīte indikatori iedegas displeja un norādītā informācija attiecīgi mainās.



Ja izvēle **nav iespējama**, neiedegas neviens indikators un atskan skaņas signāls.





11.5 Programmas sākšana

Pieskarieties taustiņam Starts/pauze , lai ieslēgtu programmu. Attiecīgais indikators pārtrauc mirgot un turpina degt. Programma uzsāk darbību, durvis ir bloķētas. Displejs rāda indikatoru .



Ūdens izsūkņēšanas sūknis darbojas īsu brīdi, pirms ierīcē ieplūst ūdens.

11.6 Programmas palaišana, izmantojot atlikto startu





1. Vairākkārt pieskarieties taustiņam Atliktais starts , līdz displejā parādās vēlamais atlikta starta laiks. Displejā indikators rāda .
2. Pieskarieties taustiņam Starts/pauze , lai ierīces durvis bloķējas un sākas atlikta starta laika atskaite. Displejs rāda indikatoru .

Kad laika atskaite beigusies, programma uzsāk darbu automātiski.

Atlikta starta atcelšana laika atskaites laikā



Lai atceltu atlikto startu veiciet tālāk minēto.

1. Pieskarieties taustiņam Starts/pauze , lai pazētu ierīci. Mirgo attiecīgais indikators.

2. Vairākkārt piespiediet pogu Atliktais starts , līdz displejā redzams  un indikators  nodziest.
3. Piespiediet taustiņu Starts/pauze  atkārtoti, lai nekavējoties aktivizētu programmu.

Atlikta starta mainīšana laika atskaites laikā

Lai mainītu atlikto startu veiciet tālāk minēto.

1. Pieskarieties taustiņam Starts/pauze , lai pazētu ierīci. Mirgo attiecīgais indikators.
2. Vairākkārt pieskarieties taustiņam Atliktais starts , līdz displejā parādās vēlamais atlikta starta laiks.
3. Vēlreiz piespiediet taustiņu Starts/pauze , lai aktivizētu jauno laika atskaiti.

11.7 SensiCare System veļas daudzuma noteikšana



Displejā redzamais programmas ilgums attiecas uz **vidēju/lielu** ievietotās veļas daudzumu.

Pēc pieskaršanās taustiņam Starts/pauze , maksimālā norādītā veļas daudzuma indikators izdziest, SensiCare System uzsāk veļas daudzuma noteikšanu:

1. Ierīce nosaka ievietoto veļas daudzumu pirmo 30 sekunžu laikā. Programmās, kurās ir pieejama iespēja Laika vadība, šīs fāzes laikā funkcijas Laika vadība joslas  zem laika cipariem attēlo vienkāršu animāciju. Veļas tilpne griežas īsu brīdi.
2. Programmas ilgumu var attiecīgi pielāgot, un tas var palielināties vai samazināties. Vēl pēc 30 sekundēm ierīce sāk piepildīties ar ūdeni.

Veļas daudzuma noteikšanas beigās, ja **veļas tilpne ir pārslogota**, displejā mirgo indikators **MAX**.

Šādā gadījumā ierīci iespējams uz 30 sekundēm nopauzēt un izņemt lieko veļu.

Kad maksimālo svaru pārsniedzošā veļas daļa ir izņemta, pieskarieties taustiņam

Starts/pauze , lai atkārtoti iedarbinātu programmu. Posmu SensiCare var atkārtot ne vairāk kā trīs reizes (skat. 1. punktu).

Svarīgi! Ja veļas daudzumu nesamazina, mazgāšanas programma atsāk darbību jebkurā gadījumā, neraugoties uz to, ka ierīce ir pārslogota. Šādā gadījumā nav iespējams garantēt labākos mazgāšanas rezultātus.



Aptuveni 20 minūtes pēc programmas darbības sākuma programmas ilgumu var noregulēt vēlreiz atkarībā no audumu ūdens uzsūkšanas spējām.





SensiCare noteikšanu veic tikai ar pilnām mazgāšanas programmām un ja nav samazināts programmas ilgums, izmantojot taustiņu Laika vadība.



Funkcija SensiCare System nav pieejama tādām programmām kā Vilna/ zīds, Skalošana, un īsā cikla programmām.

11.8 Programmas pārtraukšana un iespēju maiņa

Kad programma darbojas, mainīt var **tikai dažas** iespējas:

1. Pieskarieties taustiņam Starts/pauze . Sāk mirgot attiecīgais indikators.
2. Mainiet iespējas. Displejā norādītā informācija attiecīgi mainās.
3. Pieskarieties vēlreiz Starts/pauze  taustiņam.

Mazgāšanas programmas darbība turpinās.

11.9 Darbojošās programmas atcelšana

1. Nospiediet pogu Iesl./Izsl. , lai atceltu programmu un izslēgtu ierīci.



2. Vēlreiz piespiediet pogu Iesl./Izsl. , lai ieslēgtu ierīci.

Tagad varat iestatīt jaunu mazgāšanas programmu.





Ja SensiCare fāze jau darbojas un ūdens sāk ieplūst veļas tilpnē, jaunā programma aktivizētas, **neatkārtojot SensiCare fāzi**. Ūdens un mazgāšanas līdzeklis netiek izsūkņēti, lai izvairītos no liekas resursu izšķiešanas. Displejā redzams programmas maksimālais ilgums, uzrādot jaunāko informāciju aptuveni 20 minūtes pēc jaunās programmas sākuma.

Ir arī alternatīvs atcelšanas veids:

1. Pieskarieties taustiņam Starts/pauze .
2. Pagrieziet pārslēgu "Reset" (Atiestatīt) pozīcijā .
3. Nogaidiet 1 sekundes. Displejā redzams ---

Tagad varat iestatīt jaunu mazgāšanas programmu.



11.10 Tvertnes durvju atvēršana – apgērba gabalu pievienošana

Ja deg  ikona, vienmēr varat atvērt durvis. Ierīces durvis ir bloķētas laikā, kad darbojas programma vai atliktais starts. Displejs rāda indikatoru .



Ja temperatūra vai ūdens līmenis veļas tilpnē ir pārāk augsti un/vai veļas tilpne joprojām griežas, durvis nevajadzētu atvērt.

Lai papildus pievienotu vai izņemtu veļu.

1. Pieskarieties taustiņam Starts/pauze . Attiecīgo durvju bloķēšanas indikators nodziest displejā.
2. Atveriet ierīces durvis. Nepieciešamības gadījumā ierīcē ievietojiet vai izņemiet apgērba gabalus. Aizveriet durvis un pieskarieties pogai Starts/pauze . Turpina darboties programma vai atliktais starts.

11.11 Programmas darbības beigas

Kad programma ir pabeigta, ierīce automātiski pārstāj darboties. Atskan skaņas signāli (ja tie ir aktivizēti). Displejā redzams 

Taustiņa Starts/pauze  indikatorš izdzīst.

Durvis tiek atbloķētas, un indikators  izdzīst.

1. Nospiediet pogu Iesl./Izsl. , lai izslēgtu ierīci.

Piecas minūtes pēc programmas beigām enerģijas taupīšanas funkcija automātiski izslēdz ierīci.







Kad atkal ieslēdzat ierīci, displejā redzamas iepriekšējās programmas beigas. Pagrieziet programmu pārslēgu, lai iestāfītu jaunu ciklu.



2. Izņemiet no ierīces veļu.
3. Pārliecinieties, ka veļas tīlne ir tukša.
4. Turiet durvis un mazgāšanas līdzekļa dozatoru pusvirus, lai ierīcē neveidotos pelējums un smakas.

11.12 Ūdens izsūknēšana no tīlnes pēc cikla beigām



Izvēloties programmu vai iespēju, kura neizsūknē ūdeni pēc pēdējās skalošanas reizes, programma ir beigusies, taču:



- Laika joslā redzams  un displejā redzams, ka durvis ir nobloķētas .
 - Sāk mirgot taustiņa Starts/pauze  indikators.
 - Tīlne joprojām pa laiku pagriežas, lai novērstu veļas burzīšanos.
 - Durvis ir bloķētas.
 - Lai atvērtu vāku, vispirms Jums ir jāizsūknē ūdens no tīlnes:
1. Ja nepieciešams, pieskarieties pogai Izgriešana , lai samazinātu ierīces piedāvāto veļas izgriešanas ātrumu.

2. Nospiediet taustiņu Starts/pauze : ierīce izsūknē ūdeni un izgriež veļu.

Iespējas indikators Skalošanas pauze  vai  pazūd.





Ja esat iestatījis Klusa  un veļas izgriešanas ātrums netiek mainīts, nospiežot taustiņu Starts/pauze , ierīce tikai izsūknēs ūdeni.

3. Kad programmas darbība beigusies un lūkas bloķēšanas indikators  ir izdzīstis, jūs varat atvērt durvis.
4. Lai izslēgtu ierīci, pāris sekundes piespiediet taustiņu Iesl./Izsl. .

11.13 Gaidstāves funkcija

Gaidstāves funkcija automātiski izslēdz ierīci, lai samazinātu enerģijas patēriņu tālāk minētajos gadījumos.

- Jūs neizmantojat ierīci 5 minūtes, kamēr neviena programma nedarbojas. Nospiediet pogu Iesl./Izsl. , lai atkal ieslēgtu ierīci.
- 5 minūtes pēc mazgāšanas programmas beigām. Nospiediet taustiņu Iesl./Izsl. , lai atkal ieslēgtu ierīci. Displejs rāda beidzamās programmas beigu laiku. Pagrieziet programmu pārslēgu, lai iestāfītu jaunu ciklu.

Ja pārslēgs ir pagriezts "Reset" (Atiestāfīt) pozīcijā , ierīce automātiski izslēdzas pēc 30 sekundēm.



Ja iestatāt programmu vai iespēju, kas beidzas ar ūdeni tīlņē, **Gaidstāves funkcija** neizslēdz ierīci, lai atgādīnātu, ka jāizsūknē ūdens.

12. PADOMI UN IETEIKUMI

BRĪDINĀJUMS!

Skatiet sadaļu "Drošība".

12.1 Veļas ielāde

- Sašķirojiet veļu šādi: baltā veļa, krāsainā veļa, sintētika, smalkveļa un vilnas izstrādājumi.
- Ievērojiet uz veļas etiķetēm norādītās mazgāšanas norādes.
- Nemazgājiet kopā baltus un krāsainus apģērbus.
- Daži krāsaini apģērbi var zaudēt krāsu pirmajā mazgāšanas reizē. Ieteicam tos mazgāt atsevišķi dažas pirmās reizes.
- Izgrieziet uz āru daudzslāņu audumus, vilnu un drēbes ar uzkrāsotām ilustrācijām.
- Iepriekš apstrādājiet grūti iztīrāmus traipus.
- Grūti noņemamus traipus mazgājiet ar īpašu veļas mazgāšanas līdzekli.
- Rīkojieties uzmanīgi ar aizkariem. Noņemiet āķus vai ielieciet aizkarus mazgāšanas maisā vai spilvendrānā.
- Īpaši neliels veļas daudzums var radīt līdzsvara problēmas izgriešanas fāzes laikā, kas izraisa pārmērīgas vibrācijas. Ja tas notiek:
 - a. pārtrauciet programmu un atveriet durvis (skatiet sadaļu "Ikdienas lietošana");
 - b. izkārtojiet veļu ar rokām, lai apģērba gabali būtu vienmērīgi izklāti veļas tīplnē;
 - c. nospiediet Starts/pauze taustiņu. Veļas izgriešanas fāze turpinās.
- Aizpogājiet spilvendrānas, aiztaisiet rāvējslēdzējus, āķīšus un spiedpogas. Sasieniet jostas, auklas, kurpju šņores, lentes un jebkādu citu valīgu elementus.
- Nemazgājiet apģērbus bez vilēm un apģērbus ar iegriezumiem. Izmantojiet speciālo veļas mazgāšanas maisu maziem un/vai smalkiem apģērbiem (piem., krūšturus ar stīpām, jostas, zeķbikses, kurpju šņores, lentes u.c.).

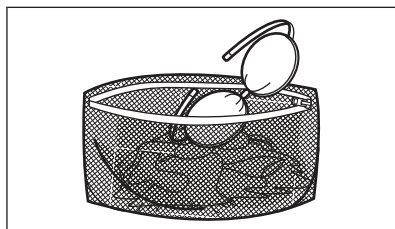

- Iztukšojiet kabatas un atlokiet atloces.

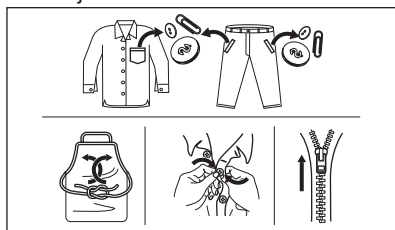

12.2 Grūti iztīrāmi traipi

Dažiem traipiem ar ūdeni un mazgāšanas līdzekli nepietiks.

Mēs iesakām iepriekš apstrādāt šos traipus pirms drēbju ievietošanas ierīcē.

Jūs varat iegādāties īpašus traipu noņēmējus. Izmantojiet īpašos traipu noņēmējus, kas piemēroti traipa un auduma veidam.

Nesmidziniet traipu noņēmēju uz apģērba ierīces tuvumā, jo tas var sabojāt plastmasas detaļas.



12.3 Mazgāšanas līdzekļa veids un daudzums

Mazgāšanas līdzekļa izvēle un pareiza daudzuma izmantošana ne tikai ietekmē veļas mazgāšanas rezultātu, bet arī palīdz

izvairīties no liekas resursu izšķiešanas, kā arī pasargāt vidi:

- Lietojiet tikai veļas mazgājamām mašīnām paredzētos mazgāšanas un citus līdzekļus. Vispirms ievērojiet šādus vispārējus noteikumus:
 - pulvera mazgāšanas līdzekļi (arī tabletes un vienas devas mazgāšanas līdzekļi) visiem auduma veidiem, izņemot delikātiem. Dodiet priekšroku veļas pulverim ar balinātāju baltajiem apģērbiem un veļas dezinfekcijai,
 - šķidrie mazgāšanas līdzekļi (arī vienas devas mazgāšanas līdzekļi), programmām mazgāšanai zemās temperatūrās (60 °C maks.) visu veidu audumiem, vai īpaši tikai vilnai.
- Veļas mazgāšanas līdzekļa izvēle un daudzums atkarīgs no: auduma veida (smalkveļa, vilnas izstrādājumi, kokvilna u.c.), apģērba krāsas, veļas daudzuma, netīrības pakāpes, mazgāšanas temperatūras un izmantotā ūdens cietības pakāpes.
- Ievērojiet norādījumus, kas sniegti uz mazgāšanas līdzekļu vai citu līdzekļu iepakojuma, nepārsniedzot maksimāli norādīto līmeni (**MAX**).
- Nejauciet kopā dažādus veļas mazgāšanas līdzekļu veidus.
- Izmantojiet mazāku mazgāšanas līdzekļa daudzumu, ja:
 - mazgājat nelielu veļas daudzumu;
 - veļa ir tikai nedaudz netīra.
 - ja mazgāšanas laikā veidojas daudz putu.

Nepietiekams mazgāšanas līdzekļa daudzums var izraisīt:

- neapmierinošus mazgāšanas rezultātus;
- mazgājamā veļa var palikt pelēka;
- taukains drēbes;
- pelējumu ierīcē.

Pārmērīgs mazgāšanas līdzekļa daudzums var izraisīt:

- putas;
- sliktāku mazgāšanas rezultātu;
- nepietiekamu skalošanu;
- lielāku ietekmi uz vidi.

12.4 Apkārtējai videi draudzīgi padomi

Lai taupītu ūdeni un elektroenerģiju, kā arī rūpētos par apkārtējo vidi, iesakām Jums ievērot turpmākos ieteikumus.

- Mazgājiet **vidēji netīru veļu bez priekšmazgāšanas**, tādējādi taupot veļas mazgāšanas līdzekļus, ūdeni un laiku (vienlaikus arī sniedzot savu ieguldījumu vides aizsardzībā!).
- Ievietojot ierīcē veļu līdz **katras programmas maksimālajai norādītajai ietilpībai, Jūs samazināsiet elektroenerģijas un ūdens patēriņu.**
- Veicot atbilstošu pirmapstrādi, var notīrīt veļas traipus un ierobežotu netīrumu daudzumu; pēc tam veļu var mazgāt zemākā temperatūrā.
- Iestatiet **maksimālo veļas izgriešanas ātrumu** izvēlētajai programmai, **pirms žāvējat veļu veļas žāvētājā.** Tā Jūs ietaupīsiet elektroenerģiju veļas žāvēšanas laikā!

12.5 Ūdens cietība

Ja ūdens jūsu apkārtnē ir ciets vai vidēji ciets, veļas mazgājamām mašīnām iesakām izmantot ūdens mīkstināšanas līdzekli.

Apkārtnēs, kur ūdens ir mīksts, ūdens mīkstināšanas līdzekli lietot nav nepieciešams.

Lai noskaidrotu ūdens cietības pakāpi savā rajonā, sazinieties ar savu vietējo ūdens piegādes uzņēmumu.

Lietojiet pareizu ūdens mīkstinātāja daudzumu. Ievērojiet instrukcijas, kas norādītas uz produktu iepakojuma.

13. KOPŠANA UN TĪRĪŠANA



BRĪDINĀJUMS!

Skatiet sadaļu "Drošība".

13.1 Periodiskas tīrīšanas grafiks

Periodiska tīrīšana palīdz pagarināt ierīces mūžu.

Pēc katra cikla atstājiet durvis un mazgāšanas līdzekļa dozatoru mazliet atvērtu, lai ierīcē cirkulētu gaiss un izžūtu mitrums — tas novērsīs pelējumu un smakas.

Ja ierīce netiek izmantota ilgāku laiku, aizgrieziet ūdens krānu un atvienojiet ierīci no strāvas padeves.

Orientējošs periodisks tīrīšanas grafiks:

Atkalķošana	Divreiz gadā
Apkopes mazgāšanas cikls	Reizi mēnesī
Durvju blīves tīrīšana	Reizi divos mēnešos
Veļas tilpnes tīrīšana	Reizi divos mēnešos
Mazgāšanas līdzekļa dozatora tīrīšana	Reizi divos mēnešos
Izvad sistēmas sūkņa filtra tīrīšana	Divreiz gadā
Ūdens iepļūdes šļūtenes un vārsta filtra tīrīšana	Divreiz gadā

Turpmākos paragrāfos paskaidrots, kā katra daļa jātīra.

13.2 Svešķermeņu izņemšana



Pirms cikla aktivizēšanas gādājiet, lai visas kabatas būtu tukšas un viss, kas kustās, piesiets. Skatiet sadaļu "Veļas ielāde" nodaļā "Padomi un ieteikumi".

Izņemiet visus svešķermeņus (piemēram, metāla sprādzes, pogas, monētas u.t.t.), kuras var atrast durvju blīvē, filtrus un veļas tilpnē. Skatiet sadaļas "Durvju blīve un dubultās apmales noslēgšana", "Veļas tilpnes tīrīšana", "Aizplūdes sūkņa tīrīšana" un "Iepļūdes šļūtenes un vārsta filtra tīrīšana". Ja nepieciešams, sazinieties ar pilnvaroto apkopes centru.

13.3 Ārpusē tīrīšana

Tīriet ierīci tikai ar maigām ziepēm un siltu ūdeni. Pilnībā nosusiniet visas virsmas.

Nelietojiet abrazīvus sūkļus vai citus skrāpējošus materiālus.

UZMANĪBU!

Nelietojiet alkoholu, šķīdinātājus vai ķīmikālijas.

UZMANĪBU!

Nefīriet metāla virsmas ar tīrīšanas līdzekļiem uz hlora bāzes.

13.4 Atkalķošana



Ja ūdens jūsu apkārtne ir ciets vai vidēji ciets, veļas mazgājamām mašīnām iesakām izmantot ūdens mīkstināšanas līdzekli.

Regulāri pārbaudiet veļas tilpni, lai pamanītu kaļķakmens veidošanos.

Parastie mazgāšanas līdzekļi jau satur ūdens mazgāšanas līdzekļus, taču mēs iesakām laiku pa laiku ieslēgt ciklu ar tukšu veļas tilpni un atkalķošanas līdzekli.



Vienmēr ievērojiet uz produkta iepakojuma sniegtās norādes.

13.5 Apkopes mazgāšana

Atkārtoti un ilgstoši lietojot zemu temperatūru un īsas programmas, veļas tilpnē un tvertne var rasties mazgāšanas līdzekļa atliekas, pūkas baktērijas un biofilmas veidojumi. Tas var izraisīt sliktu smaku un pelējumu.

Lai likvidētu šīs atliekas un higiēniski iztīrītu ierīces iekšpusi, ieslēdziet apkopes mazgāšanas ciklu (vismaz reizi mēnesī):

1. Izņemiet veļu no veļas tilpnes.
2. Ieslēdziet kokvilnas programmu ar visaugstāko temperatūras iestatījumu un nelielu pulverveida mazgāšanas līdzekļa daudzumu, vai ja pieejams, palaidiet Mašīnas tīrīšana programmu.

13.6 Durvju blīvējums

Šai ierīcei ir **pašattīroša ūdens iztukšošanas sistēma**, kas ļauj no apgērba atdalījušās nelielas pūkas izvadīt kopā ar ūdeni. Regulāri pārbaudiet blīvējumu. Cikla

beigās var izvākt monētas, pogas un citus mazus priekšmetus.

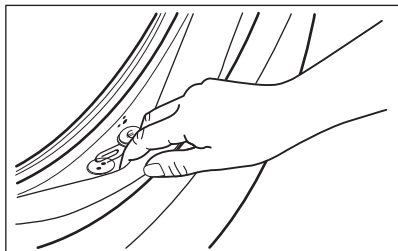

Notīriet to nepieciešamības gadījumā, izmantojot amonjaka krēma tīrīšanas līdzekli, nesaskrāpējot blīvējuma virsmu.



Vienmēr ievērojiet instrukcijas, kas norādītas uz produktu iepakojuma.

13.7 Veļas tilpnes tīrīšana

Regulāri pārbaudiet veļas tilpni, lai novērstu nevēlamu nogulsnešumu veidošanos.

Veļas tilpnē var veidoties rūsa, ko izraisa oksidējoši svešķermeņi vai dzelzi saturošs krāna ūdens

Iztīriet veļas tilpni, izmantojot nerūsējošam tēraudam īpaši paredzētus tīrīšanas līdzekļus.



Vienmēr ievērojiet uz produkta iepakojuma sniegtās norādes. Nekādā gadījumā netīriet veļas tilpni ar katlakmens noņemšanas līdzekļiem, tīrīšanas līdzekļiem, kas satur hloru vai dzelzi, vai ar dzelzs sūkli.

Rūpīgi tīrīšanai.

1. Iztīriet veļas tilpni, izmantojot nerūsējošam tēraudam īpaši paredzētus tīrīšanas līdzekļus.



Vienmēr ievērojiet uz produkta iepakojuma sniegtās norādes.

2. Izņemiet veļu no veļas tilpnes.
3. Ieslēdziet īsu kokvilnas programmu ar augstu temperatūru, neievietojot veļu un izmantojot nelielu veļas pulvera daudzumu, vai, ja pieejams, palaidiet

Mašīnas tīrīšanas programmu. Ja jūsu ierīce var izveidot savienojumu ar Wi-Fi, īpašo programmu Mašīnas tīrīšana ir iespējams lejupielādēt arī ar lietotni.

4. Manuāli pievienojiet nelielu daudzumu pulverveida mazgāšanas līdzekļa vai specifiska produkta tukšā veļas tilpnē, lai izskalotu palikušās atliekas.



Reizēm cikla beigās displejā var būt redzama ikona : tas ir ieteikums veikt veļas tilpnes tīrīšanu. Tiklīdz veiksiet veļas tilpnes tīrīšanu, ikona izzudīs.

13.8 Mazgāšanas līdzekļa dozatora tīrīšana

Lai novērstu sakalutuša mazgāšanas līdzekļa vai sarecējuša veļas mīkstinātāja nosēdumu veidošanos un/vai pelējuma veidošanos mazgāšanas līdzekļa dozatora atvilktnē, laiku pa laikam veiciet šādu tīrīšanas procedūru:

1. Atveriet mazgāšanas līdzekļa dozatoru. Piespiediet uz leju fiksatoru, kā parādīts attēlā, un izvelciet atvilktni.

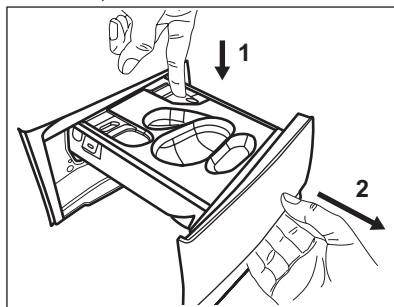

2. Izņemiet šķidrā mazgāšanas līdzekļa tilpni, ja tāda ievietota.

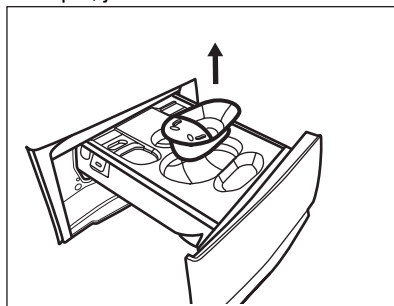

3. Paceliet nodalījuma augšējo vāku, lai to noņemtu.

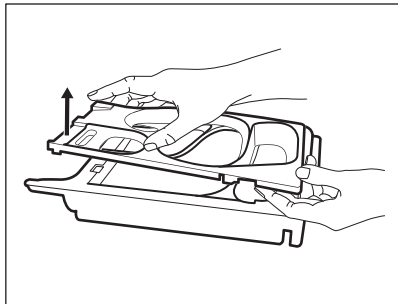

4. Izmazgājiet mazgāšanas līdzekļa dozatoru un jebkādu ieliktni zem tekoša ūdens.

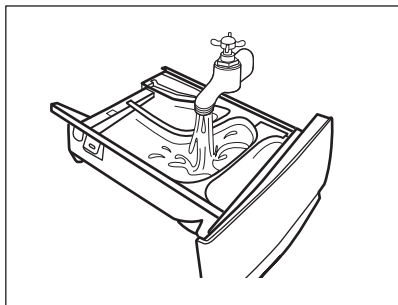

5. Iztīriet visas mazgāšanas līdzekļa atliekas no padziļinājuma augšējās un apakšējās daļas. Padziļinājuma tīrīšanai izmantojiet nelielu suku.

⚠ UZMANĪBU!

Nelietojiet asas vai metāla suku vai sūkļus.

Iztīriet visas mazgāšanas līdzekļa atliekas no padziļinājuma augšējās un apakšējās daļas. Padziļinājuma tīrīšanai izmantojiet nelielu suku.

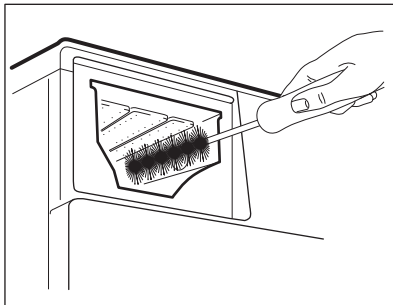

6. Pagrieziet dozatoru ar augšpusi uz leju un atveriet apakšējo vāku, kā parādīts attēlā: vispirms pavelciet sānu mēlītes uz āru un pēc tam noņemiet apakšējo vāku.

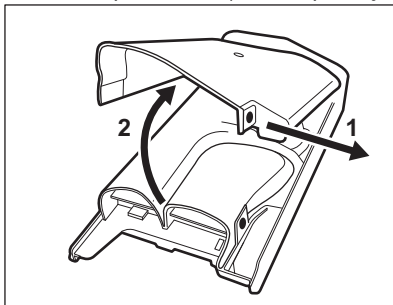

7. Pārliecinieties, ka visas mazgāšanas līdzekļa atliekas ir iztīrītas no tvertnes. Lietojiet tikai mīkstu, mitru drānu.
8. Uzlieciet apakšējo pārsegu atpakaļ, izlīdzinot atveres atvilktnes āķus, kā tas parādīts attēlā. Aizveriet, līdz atskan klikšķis.

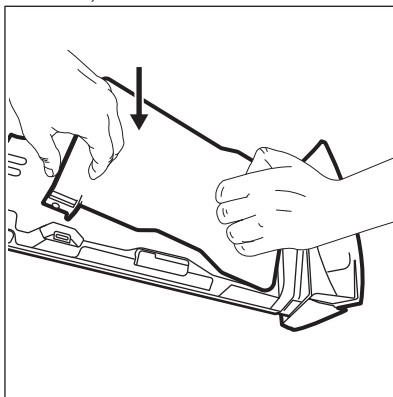

⚠ UZMANĪBU!

Piespiediet apakšējo pārsegu, kā parādīts attēlā. Pārliecinieties, ka tas ir pienācīgi aizvērts.

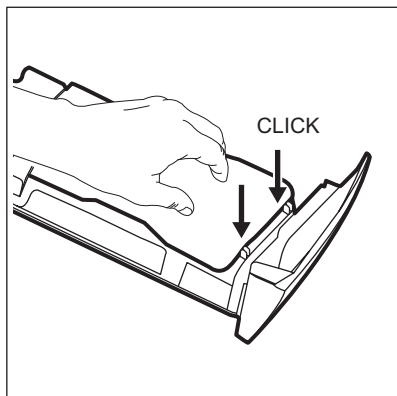

9. Atkārtoti samontējiet atvilktni šādi:
 - a. uzlieciet virsū apakšējo pārsegu un piespiediet, līdz atskan klikšķis;
 - b. Uzlieciet augšējo pārsegu un piespiediet, līdz atskan klikšķis.
 - c. Ja nepieciešams, ievietojiet šķidrā mazgāšanas līdzekļa tvertni.
10. Ievietojiet mazgāšanas līdzekļa dozatoru vadotnēs un aizveriet to. Palaidiet skalošanas programmu, neievietojot tīlnē veļu.

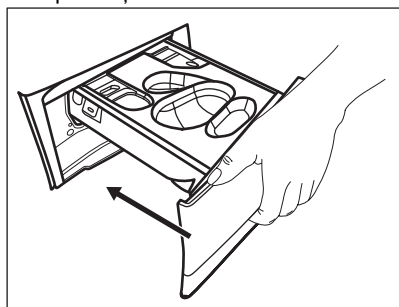

13.9 Ūdens izvadsistēmas sūkņa tīrīšana

⚠ BRĪDINĀJUMS!

Atvienojiet ierīces kontaktspraudni no elektrotīkla kontaktligzdas.



Regulāri pārbaudiet izvadsistēmas sūkņa filtru un pārliecinieties, ka tas ir tīrs.

Tīriet sūkni, ja:

- leņķe neizsūknē ūdeni.
- veļas tīlne negriežas;
- leņķe rada neparastu skaņu tādēļ, ka ir aizsērējis ūdens izvadsistēmas sūkns.
- ekrānā parādās brīdinājuma kods **E20**.

⚠ BRĪDINĀJUMS!

- Neizņemiet filtru ierīces darbības laikā.
- Neftīriet sūkni, ja ūdens ierīcē ir karsts. Nogaidiet, līdz ūdens ir atdzisis.

Lai iztīrītu sūkni, rīkojieties šādi:

1. Atveriet sūkņa vāku.

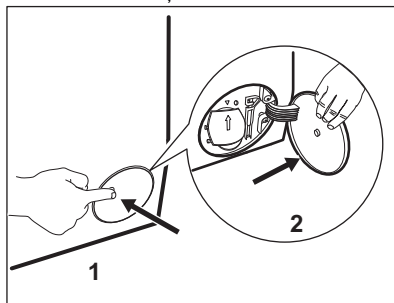

2. Novietojiet zem noplūdes sūkņa atveres piemērotu bļodu, lai tajā satecētu viss izplūstošais ūdens.
3. Atveriet lūku uz leju. Vienmēr turiet pa rokai lupatu, jo, izņemot filtru, var izplūst ūdens.

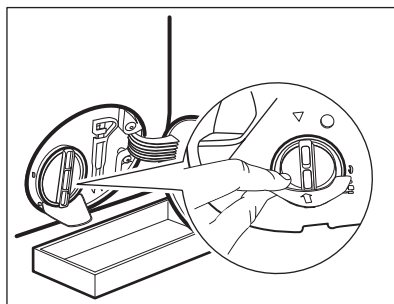

4. Pagrieziet filtru par 180 grādiem pretēji pulksteņa rādītāja virzienam, lai atvērtu

to, bet neizņemiet to. Ļaujiet ūdenim izplūst.

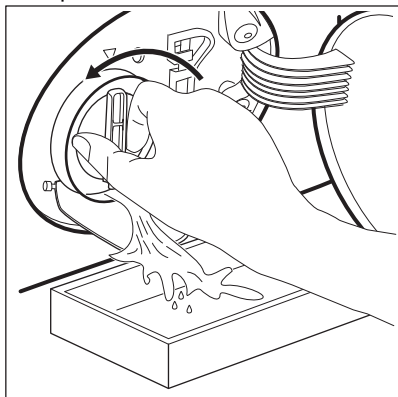

5. Kad trauks ir pilns ar ūdeni, ieskrūvējiet filtru atpakaļ un iztukšojiet trauku.
6. Atkārtojiet 4. un 5. soli, līdz ūdens vairs neizplūst.
7. Pagrieziet filtru pretēji pulksteņa rādītāja virzienam, lai to izņemtu.

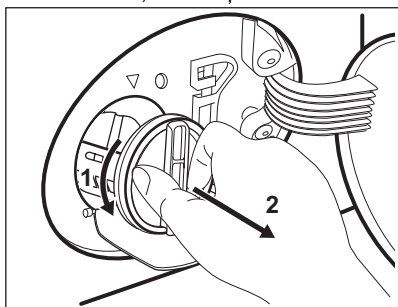

8. Ja nepieciešams, izņemiet pūkas un priekšmetus no filtra atveres.
9. Pārlicinieties, ka griežas sūkņa lāpstņiritenis. Ja tas negriežas, sazinieties ar pilnvaroto servisa centru.

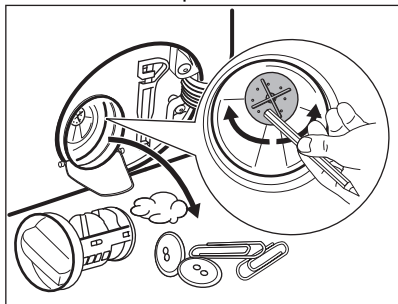

10. Tīriet filtru zem krāna ūdens.

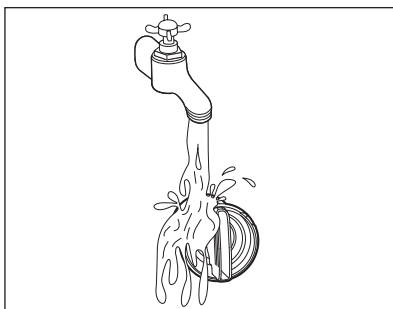

11. Ielieciet filtru atpakaļ īpašajās vadīklās, pagriežot to pulksteņa rādītāja virzienā. Pārlicinieties, ka filtrs pareizi piegriezts, lai novērstu ūdens noplūdes.

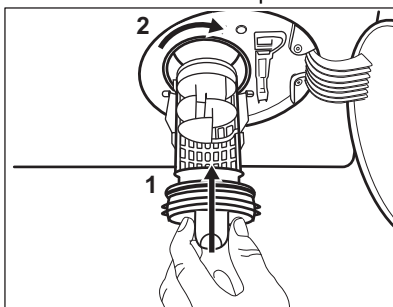

12. Aizveriet sūkņa vāku.

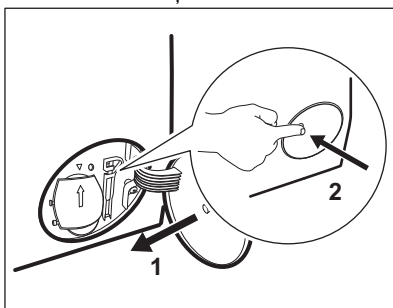

Izvadot ūdeni ar šīs ārkārtas ūdens izvadīšanas procedūras palīdzību, noplūdes sistēmu atkal nepieciešams aktivizēt:

- a. Ielejiet 2 litrus ūdens mazgāšanas līdzekļa dozatora galvenajā nodalījumā.
- b. Aktivizējiet programmu, lai izsūknētu ūdeni.

13.10 Ieplūdes šļūtenes un vārsta filtra tīrīšana

Ieteicams laiku pa laikam tīrīt ieplūdes šļūtenes un vārsta filtrus, lai likvidētu laika gaitā uzkrātās nogulsnes:

1. Atvienojiet ieplūdes šļūteni no krāna un noīriiet filtru.

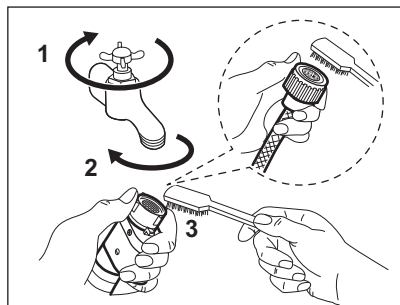

2. Atvienojiet ieplūdes šļūteni no ierīces, atskrūvējot gredzeneveida uzgriezni.

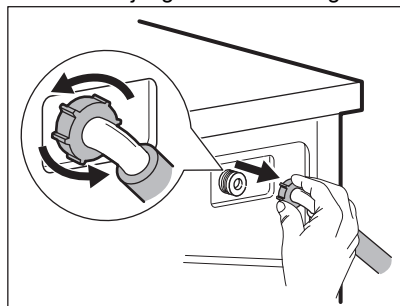

3. Noīriiet vārsta filtru ierīces aizmugurē ar zobu suku.

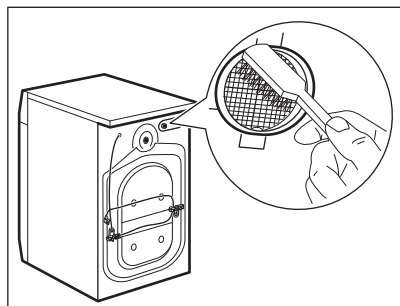

4. Atkal pieslēdzot šļūteni ierīces aizmugurē, pagrieziet to pa kreisi vai pa labi (bet ne vertikālā pozīcijā) atkarībā no jūsu ūdens krāna pozīcijas.

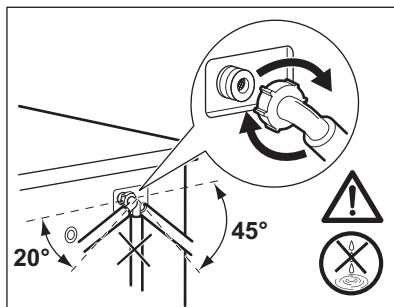

13.11 Avārijas ūdens izsūkņēšana

Ja ierīce neizsūknē ūdeni, veiciet to pašu procedūru, kas aprakstīta rindkopā "Noplūdes sūkņa tīrīšana". Ja nepieciešams, iztīriiet sūkni.

Izvadot ūdeni ar šīs ārkārtas ūdens izvadīšanas procedūras palīdzību, noplūdes sistēmu atkal nepieciešams aktivizēt:

1. Ielejiet mazgāšanas līdzekļa dozatora galvenajā nodalījumā 2 litrus ūdens.
2. Aktivizējiet programmu, lai izsūknētu ūdeni.

13.12 Brīdinājumi par salu

Ja ierīce uzstādīta vietā, kur gaisa temperatūra var sasniegt 0 °C vai zemāku temperatūru, izlaidiet atlikušo ūdeni no ieplūdes šļūtenes un izsūknējiet to no sūkņa.

1. Atvienojiet kontaktdakšu no kontaktligzdas.
2. Aizgrieziet ūdens krānu.
3. Ielieciet ieplūdes šļūtenes divus galus konteinerā un ļaujiet ūdenim izplūst no šļūtenes.
4. Iztukšojiet sūkni. Skatiet ārkārtas ūdens izvadīšanas procedūru.
5. Kad sūknis ir tukšs, uzstādiet atpakaļ ieplūdes šļūteni.

⚠ BRĪDINĀJUMS!

Pārliecinieties, ka temperatūra ir augstāka par 0 °C, pirms atkal lietojat ierīci.

Ražotājs neatbild par bojājumiem, kas radušies zemas temperatūras rezultātā.

14. PROBLĒMRISINĀŠANA

BRĪDINĀJUMS!

Skatiet sadaļu "Drošība".

14.1 Brīdinājuma kodi un iespējamās kļūmes

Ierīci neuzsāk darbu vai arī darbības laikā tā pārtrauc darboties. Vispirms mēģiniet rast problēmas risinājumu (skatiet tabulas).

BRĪDINĀJUMS!

Pirms jebkuras pārbaudes veikšanas atvienojiet ierīci no elektrotīkla.

Dažu problēmu gadījumā displejā tiek attēlots brīdinājuma kods un var nepārtraukti mirgot taustiņš Starts/pauze  :



Ja ierīcē ir ievietots pārāk liels veļas daudzums, izņemiet dažus apģērba gabalus no veļas tīlpnes un/vai turiet durvis piespiestas, vienlaikus turot nospiestu taustiņu Starts/pauze, līdz parstāj mirgot indikators  (skat. attēlu turpmāk).

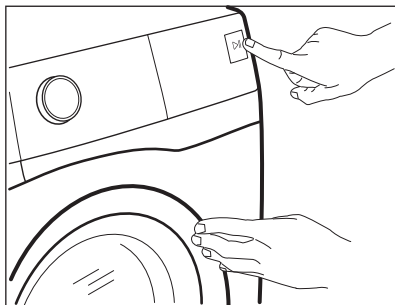

Problēma	Iespējamais risinājums
E 10 Ierīce pienācīgi neuzpildās ar ūdeni.	<ul style="list-style-type: none">• Pārliedzieties, ka ir atvērts ūdens krāns.• Pārbaudiet, vai ūdens padeves spiediens nav pārāk zems. Lai saņemtu šo informāciju, sazinieties ar savu vietējo ūdensapgādes uzņēmumu.• Pārliedzieties, ka nav aizsprostots ūdens krāns.• Pārliedzieties, ka ietilpdes lokanais savienojums nav salocījies, bojāts vai saliekts.• Pārliedzieties, ka ir pareizi izveidots aizplūdes lokanā savienojuma pieslēgums.• Pārliedzieties, ka nav aizsprostots ietilpdes lokanā savienojuma filtrs un vārsta filtrs. Skatiet „Apkope un tīrīšana”.

E20

Ierīce neizsūknē ūdeni.

- Pārliedziet, ka nav aizsprostots izlietnes sifons.
- Pārliedziet, ka aizplūdes lokanais savienojums nav salocījies vai saliekts.
- Pārliedziet, ka nav aizsprostots izvadsistēmas filtrs. Nepieciešamības gadījumā notīriet filtru. Skatiet „Apkope un tīrīšana”.
- Pārliedziet, ka ir pareizi izveidots aizplūdes lokanā savienojuma pieslēgums.
- Iestatiet aizplūdes programmu, ja iestatāt programmu bez aizplūdes fāzes.
- Ja esat izvēlējis iespēju, kuras beigās ūdens netiek izvadīts no veļas tīrnes, iestatiet aizplūdes programmu.

E40

Ierīces durvis ir atvērtas vai nav pareizi aizvērtas.

- Pārliedziet, ka ierīces durvis ir kārtīgi aizvērtas.

E91

Iekšēja kļūme. Ierīces elektronisko elementu starpā nav saziņas.

- Programma netika pienācīgi pabeigta, vai ierīce pārāk ātri pārtrauca darbību. Izslēdziet ierīci un ieslēdziet to atkārtoti.
- Ja brīdinājuma kods parādās atkārtoti, sazinieties ar pilnvaroto servisa centru.

Ja displejs rāda brīdinājuma kodus, izslēdziet ierīci un ieslēdziet to atkārtoti. Ja problēma atkārtojas, sazinieties ar pilnvaroto servisa centru. Citu ar ierīci saistītu problēmu gadījumā skatiet iespējamās risinājumus turpmāk sniegtajā tabulā.

Problēma	Iespējamais risinājums
Nevar palaist programmu.	<ul style="list-style-type: none">• Pārliedziet, ka ierīces kontaktspraudnis ir pieslēgts strāvas padeves kontaktligzdai.• Pārliedziet, ka ierīces durvis ir kārtīgi aizvērtas.• Pārbaudiet, vai drošinātāju kastē nav izdegušu drošinātāju.• Pārliedziet, ka nospiests taustiņš Starts/pauze .• Ja ir iestatīts atliktais starts, atceliet iestatījumu vai gaidiet laika atskaites beigas.• Izslēdziet Bērnu drošības funkciju, ja tā ir ieslēgta.• Pārbaudiet izvēlētās programmas pogas stāvokli.
Ierīce piepildās ar ūdeni un nekavējoties to izsūknē.	<ul style="list-style-type: none">• Pārliedziet, ka aizplūdes lokanais savienojums atrodas pareizā pozīcijā. Iespējams, lokanais savienojums ir novietots pārāk zemu. Skatiet „Uzstādīšanas norādes”.
Nedarbojas veļas izgriešanas fāze, vai mazgāšanas cikls noris ilgāk nekā ierasts.	<ul style="list-style-type: none">• Iestatiet veļas izgriešanas programmu.• Pārliedziet, ka nav aizsprostots ūdens izvadsistēmas filtrs. Nepieciešamības gadījumā notīriet filtru. Skatiet „Apkope un tīrīšana”.• Manuāli izlīdziniet veļas tīlnē ievietotos apģērba gabalus un atkārtoti palaidiet veļas izgriešanas fāzi. Šo problēmu var izraisīt nevienmērīgi sabalansēts svars.

Problēma	Iespējamais risinājums
Ūdens noplūdis uz grīdas.	<ul style="list-style-type: none"> • Pārliecinieties, ka ūdens lokano savienojumu pieslēgumi ir cieši noslēgti un no tiem nav ūdens noplūdes. • Pārliecinieties, ka ūdens ieplūdes un aizplūdes lokanajos savienojumos nav bojājumu. • Pārliecinieties, ka izmantojat piemērotu veļas mazgāšanas līdzekli atbilstošā daudzumā.
Nevar atvērt ierīces durvis.	<ul style="list-style-type: none"> • Pārliecinieties, ka nav izvēlēta mazgāšanas programma, kuras beigās ūdens paliek veļas tīlnē. • Pārliecinieties, ka veļas mazgāšanas programma ir pabeigta. • Ja veļas tīlnē ir palicis ūdens, iestatiet ūdens izsūkņēšanas vai veļas izgriešanas programmu. • Pārliecinieties, ka ierīcei pienāk elektroenerģija. • Šo problēmu var izraisīt ierīces atteice. Sazinieties ar pilnvaroto servisa centru. Ja Jums jāatver ierīces durvis, rūpīgi izlasiet „Ierīces durvju atvēršana ārkārtas gadījumā”.
Ierīce rada neparastus trokšņus un vibrē.	<ul style="list-style-type: none"> • Pārliecinieties, ka ierīce ir pareizi nolīmeņota. Skatiet „Uzstādīšanas norādes”. • Pārliecinieties, ka ierīce ir izpakota un/vai ir izskrūvētas transportēšanai paredzētās skrūves. Skatiet „Uzstādīšanas norādes”. • Ielieciet veļas tīlnē vairāk veļas. Iespējams, veļas tīlnē ir pārāk maz veļas.
Programmas darbības laikā palielinās vai samazinās programmas darbības ilgums.	<ul style="list-style-type: none"> • Funkcija SensiCare System var noregulēt programmas darbības ilgumu atbilstoši veļas veidam un daudzumam. Skatiet nodaļas “Ikdienas lietošana” sadaļu “SensiCare System veļas daudzuma noteikšana”.
Neapmierinoši veļas mazgāšanas rezultāti.	<ul style="list-style-type: none"> • Palieliniet veļas mazgāšanas līdzekļa daudzumu vai izmantojiet citu veļas mazgāšanas līdzekli. • Grūti izmazgājamo trauņu apstrādei pirms veļas mazgāšanas izmantojiet īpašus trauņu tīrīšanas līdzekļus. • Pārliecinieties, ka ir iestatīta atbilstoša veļas mazgāšanas temperatūra. • Samaziniet veļas tīlnē ievietotās veļas daudzumu.
Pārāk daudz putu veļas tīlnē mazgāšanas cikla laikā.	<ul style="list-style-type: none"> • Samaziniet mazgāšanas līdzekļa daudzumu vai tablešu skaitu, vai vienas devas mazgāšanas līdzekļus.
Pēc mazgāšanas cikla dozatora nodalījumā ir mazgāšanas līdzekļa atliekas.	<ul style="list-style-type: none"> • Pārliecinieties, ka izmantojat mazgāšanas līdzekļa dozatoru atbilstoši šajā lietotāja rokasgrāmatā sniegtajiem norādījumiem. • Nodrošiniet, ka tiek izmantotas svaigas tabletes vai vienas devas mazgāšanas līdzekļi. Glabājiet tos kārbā, kuru aizverat pēc lietošanas, saskaņā ar ražotāja ieteikumiem. • Tieša saskare ar apkārtējo vidi var mainīt to raksturlielumus un uzvedību Pods® nodalījumā, it īpaši, kombinējot tos ar noteiktām iespējām (piemēram, Atliktais starts).

Pēc pārbaudes ieslēdziet ierīci. Programma turpina darboties no tās vietas, kur tā tika pārtraukta.

Ja problēma atkārtojas, sazinieties ar pilnvaroto servisa centru.

Servisa centram nepieciešamie dati ir norādīti tehnisko datu plāksnītē.

14.2 Durvju atvēršana ārkārtas gadījumā

Elektrības padeves pārtraukuma vai darbības traucējumu gadījumā ierīces durvis saglabājas bloķētā stāvoklī. Mazgāšanas programma turpina darbību pēc elektrības padeves atjaunošanas. Ja darbības traucējumu gadījumā durvis saglabājas bloķētā stāvoklī, tās ir iespējams atvērt, izmantojot avārijas atvēršanas funkciju.

Pirms ierīces durvju atvēršanas:

UZMANĪBU!

Apdegumu risks! Pārlicinieties, ka ūdens temperatūra nav pārāk augsta vai veļa nav karsta. Nepieciešamības gadījumā uzgaidiet, līdz tie atdziest.

UZMANĪBU!

Pastāv traumu risks! Pārlicinieties, ka veļas tīlne negriežas. Nepieciešamības gadījumā uzgaidiet, līdz veļas tīlne pārstāj griezties.



Pārlicinieties, ka ūdens līmenis veļas tīlnē nav pārāk augsts. Nepieciešamības gadījumā veiciet tīlnes ārkārtas iztukšošanu (skatiet sadaļas “Kopšana un tīrīšana” punktu “Ārkārtas iztukšošana”).

Lai atvērtu ierīces durvis, rīkojieties šādi:

1. Nospiediet taustiņu Iesl./Izsl. , lai izslēgtu ierīci.
2. Atvienojiet ierīces kontaktspraudni no elektrotīkla kontaktligzdas.
3. Atveriet filtra vāciņu.
4. Vienu reizi pavelciet uz leju avārijas atvēršanas sviru. Vēlreiz pavelciet to uz leju, turiet to nospiestu un vienlaicīgi atveriet ierīces durvis.

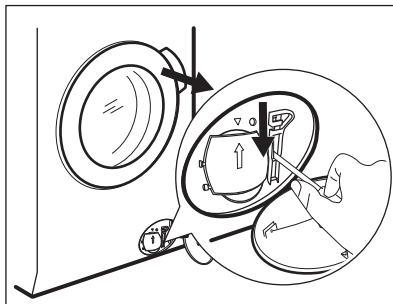

5. Izņemiet veļu no tīlnes un aizveriet ierīces durvis.
6. Aizveriet filtra vāciņu.

15. PATĒRIŅA DATI

15.1 Piezīme



QR kods uz ierīces komplektācijā iekļautā energomarkējuma sniedz tīmekļa saiti uz informāciju par ES EPREL datu bāzē iekļauto ierīces ekspluatācijas parametru informāciju. Glabājiet energoefektivitātes marķējumu kopā ar lietotāja rokasgrāmatu un visiem pārējiem ierīces komplektācijā iekļautajiem dokumentiem.

Šo pašu informāciju var uzzināt arī EPREL, atverot saiti <https://eprel.ec.europa.eu> un norādot ierīces energoefektivitātes nominālo datu plāksnītē norādīto modeļa nosaukumu un produkta numuru. Lai noskaidrotu tehnisko datu plāksnītes atrašanās vietu, skatiet nodaļu "Izstrādājuma apraksts".



Vērtības un programmu ilgums var atšķirties atkarībā no dažādiem apstākļiem (piem., istabas temperatūras, ūdens temperatūras un spiediena, veļas daudzuma un veida, elektrofikla sprieguma), kā arī no programmas noklusējuma iestatījumu maiņas.

15.2 Saskaņā ar Komisijas regulu ES 2019/2023

Eco 40-60 programma	kg	kWh	Litri	hh:mm	%	°C	apgr./min ¹⁾
Pilns veļas ielādes daudzums	10.0	0.710	70.0	03:55	44.00	31.0	1550
Daļējas noslodzes tilpnes veļas ielādes daudzums	5.0	0.520	52.0	02:59	44.00	29.0	1550
Ceturtdaļas pilnības pakāpes veļas ielādes daudzums	2.5	0.260	34.0	02:50	45.00	24.0	1550

1) Maksimālais veļas izgriešanas ātrums.

Jaudas patēriņš dažādos darbības režīmos

Izslēgts (W)	Gaidstāve (W)	Atliktais starts (W)
0.50	0.50	4.00

Laiks līdz izslēgtam/gaidstāves režīmam ir ne vairāk kā 15 minūtes.

15.3 Bieži lietotas programmas

Programma	kg	kWh	Litri	hh:mm	%	°C	apgr./min
Kokvilna 1) 90 °C	10.0	3.250	105.0	03:50	44.00	85.0	1550
Kokvilna 60 °C	10.0	2.200	100.0	03:40	44.00	55.0	1550
Kokvilna 2) 20 °C	10.0	0.350	100.0	03:20	44.00	20.0	1550
Sintētika 40 °C	5.0	0.900	65.0	02:35	35.00	40.0	1200
Smalkā veļa 3) 30 °C	2.0	0.350	55.0	01:05	35.00	30.0	1200
Vilna 30 °C	2.0	0.300	70.0	01:15	30.00	30.0	1200

1) Piemērota ļoti netīru audumu mazgāšanai.

2) Piemērota viegli netīru kokvilnas, sintētikas un jauktu audumu izstrādājumu mazgāšanai.

3) Tā veic arī ātru mazgāšanas ciklu viegli netīrai veļai.

16. ĪSA PAMĀCĪBA

16.1 Ikdienas lietošana

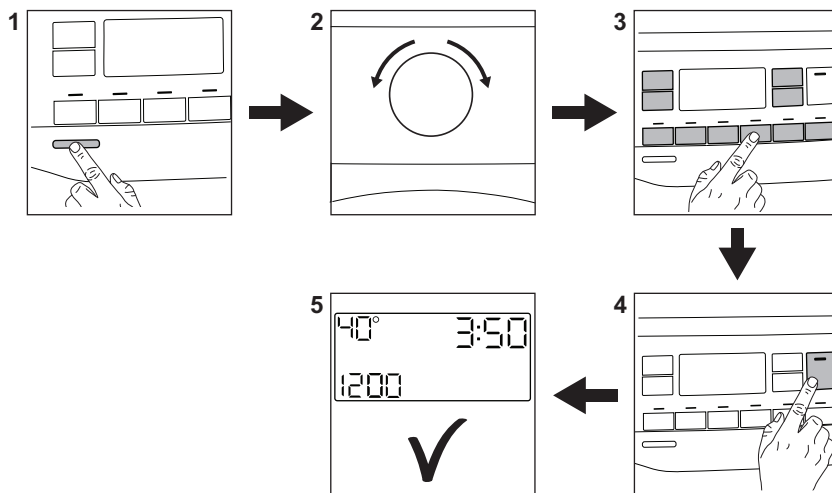

- Pievienojiet elektrofīkla vada spraudni elektrofīkla kontaktligzdai.

- Atveriet ūdens krānu.

- Nospiediet taustiņu **lesl./Izsl.** ①, lai ieslēgtu ierīci (1).
- Pagrieziet programmu izvēles pārslēgu, lai iestatītu vēlamo programmu (2).
- Pieskaroties attiecīgajiem skārientaustiņiem, iestatiet vēlamās papildiespējas (3).
- Ievietojiet veļu veļas tilpnē pa vienam priekšmetam, nepārsniedzot maksimālo ieteicamo ielādi. Aizveriet durvis un pārlicinieties, ka veļa neiesprūst starp blīvi un durvīm.
- Ieļējiet mazgāšanas līdzekli un citus veļas kopšanas līdzekļus attiecīgajā

- mazgāšanas līdzekļa dozatora nodalījumā. Ja izmantojat mazgāšanas līdzekļa tabletes, aktivizējiet iespēju Pods®
- Lai palaistu programmu, pieskarieties taustiņam **Starts/pauze** ▷|| (4).
- Ierīce sāks darboties.
- Pēc programmas beigām izņemiet veļu.
- Nospiediet taustiņu **lesl./Izsl.** ①, lai izslēgtu ierīci.



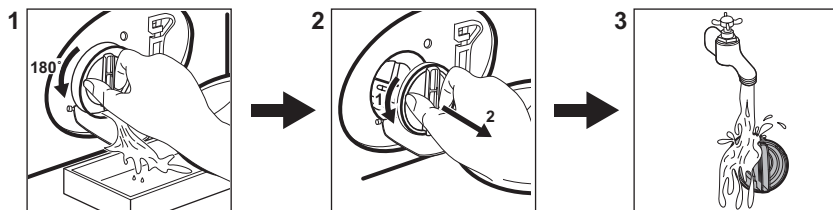

16.2 Ūdens izsūkņēšanas sūkņa filtra tīrīšana



Regulāri iztīriet šo filtru, īpaši, ja displejā parādās brīdinājuma kods **E20**.

16.3 Programmas

Programmas	Ievietojamais veļas daudzums	Produkta apraksts
QuickCare 59min	8.0 kg	Kokvilnas un sintētikas apģērbi. Šī programma nodrošina labus mazgāšanas rezultātus īsā laikā. <div style="border: 1px solid black; padding: 5px;"> <p>i Standarta programmas ilgums tika izveidots ar veļas daudzumu 5 kg. Ja mazgājat mazāku vai ielāku daudzumu, mazgāšanas ilgums automātiski samazinās vai palielinās, nodrošinot perfektus rezultātus.</p> </div>
Kokvilna	10.0 kg	Balti un krāsaini kokvilnas izstrādājumi. Ideāli piemērots vidēji netīrai un ļoti netīrai veļai.
Sintētika	5.0 kg	Sintētikas vai jauktu audumu izstrādājumi.

Programmas	ievietojamais veļas daudzums	Produkta apraksts
Smalkā veļa	2.0 kg	Smalki audumi, piemēram, akrila, viskozes, poliestera izstrādājumi.
 Vilna/zīds	2.0 kg	Vilnas izstrādājumi, kurus var mazgāt veļas mašīnā, vilnas un smalki izstrādājumi, kurus jāmazgā ar rokām.
Atsvaidzināšana 20min	3.0 kg	Viegli neīri vai vienreiz valkāti kokvilnas un sintētiskas izstrādājumi.
 Tvaika atsvaidzināšana	2.0 kg	Kokvilnas un sintētiskiem izstrādājumiem, kuros nepieciešams likvidēt krokas.
Izgriešana/Ūdens izsūkņēšana	10.0 kg	Veļas izgriešana un ūdens izsūkņēšana no veļas tīlpnes. Visi audumi, izņemot vilnas un smalkos audumus.
Skalošana	10.0 kg	Visi audumi, izņemot vilnas izstrādājumus un smalkveļu. Programma skalošanai un veļas izgriešanai.
Džinsi	4.0 kg	Džinsa un trikotāžas apģērbi.
Sega	3.0 kg	Ar sintētisku materiālu vai spalvām un dūnām pildītas segas, ste-pēts apģērbs, spilveni.
 Virsdrēbes	2.0 kg ¹⁾ 1.0 kg ²⁾	Moderni āra sporta apģērbi.
 Higiēna	10.0 kg	Balta kokvilnas veļa. Šī programma likvidē vairāk nekā 99,99 % baktēriju un vīrusu. ³⁾ Tā nodrošina arī alergēnu pienācīgu likvidēšanu.
Eco 40–60	10.0 kg	Zema elektroenerģijas patēriņa cikls kokvilnas izstrādājumiem. Samazina temperatūru un pagarina darbības laiku labu mazgāšanas rezultātu iegūšanai.

1) Mazgāšanas programma.

2) Mazgāšanas programma un ūdensnecaurlaidības atjaunošanas fāze.

3) Pārbaudīta pret zeltaino stafilokoku (*Staphylococcus aureus*), enterokokiem (*Enterococcus faecium*), raugveida sēnītēm (*Candida albicans*), baktēriju *Pseudomonas aeruginosa* un MS2 bakteriofāgu ārstēšanā pārbaudē, kuru 2021. gadā veica uzņēmums "Swisstest Testmaterialien AG" (pārbaudes ziņojuma nr. 202120117).

17. APSVĒRUMI PAR VIDES AIZSARDZĪBU

Nododiet otrreizējai pārstrādei materiālus ar simbolu . Ievietojiet iepakojuma materiālus atbilstošajos konteineros to otrreizējai pārstrādei. Palīdziet aizsargāt apkārtējo vidi un cilvēku veselību, atkārtoti pārstrādājot elektrisko un elektronisko iekārtu atkritumus.

Neizmetiet ierīces, kas apzīmētas ar šo simbolu , kopā ar māsaimniecības atkritumiem. Nododiet izstrādājumu vietējā otrreizējās pārstrādes punktā vai sazinieties ar vietējo pašvaldību.





electrolux.com

157081220-A-102024



CE