

WM3T84RU4











EAN-код	8017709348830
Семейство продуктов	Стиральная машина
Коммерческая ширина	60 см
Коммерческая глубина	Стандартная емкость
Установка	Отдельностоящая
Тип загрузки	Фронтальное



Программы

Управление
Индикация программ
Количество программ
Программы

Электронный
 Русский
 15

 Гипоаллергенная	Цветные вещи	 Хлопок
 Хлопок 20°C	 Хлопок с предварительной стиркой	 Эко 40-60
 джинсы/ темная одежда	 Шерсть	 Ручная стирка
Верхняя одежда	Одеяла	 Быстрая 15 мин
Экспресс 60'	 Полоскание	 Слив и отжим
Температура стирки		
Холодный	20°C	30°C
40°C	60°C	90°C

Специальные программы

Верхняя одежда



Гипоаллергенная



Шерсть



Ручная стирка



Быстрая 15 минут

Дисплей

Индикация оставшегося времени

Отсрочка старта

Тип дисплея



Кнопки/опции

Уровень загрязнения

Тип загрязнения

Опции

Save+ / Express

Autodose (автоматическое дозирование)



Отсрочка включения



Скорость отжима



Температура



Пар

Технические характеристики



Эффективное энергопотребление

На 20% меньше, чем класс А+++

Тип мотора

Инверторный/ бесщеточный

Электронное управление

Да

Переключатель выбора программы

Да

Регулировка скорости отжима на дисплее/ LED

Без отжима/ 400/ 800/ 1000/ 1200/ 1400

регулировка температуры

Да

Бак из полипропилена

Да

Барабан

Нержавеющая сталь

Объем барабана

55 л

Диаметр дверцы

33 см

Угол открывания дверцы

160°

Автоматическая регуляция загрузки

Да

Система пеноподавления

Да

Автобалансировка загруженного белья

Автоматический

Легкий доступ к фильтру

Да

Блокировка управления AcquaStop

Блокировка управления Шланг AcquaStop

Электрическое подключение

Номинальная мощность 2200 Вт

Сила тока 10 А

Напряжение 220-240 В

Частота тока 50 Гц

Длина электрического кабеля 160 см

Тип электрической вилки (F;E) Schuko

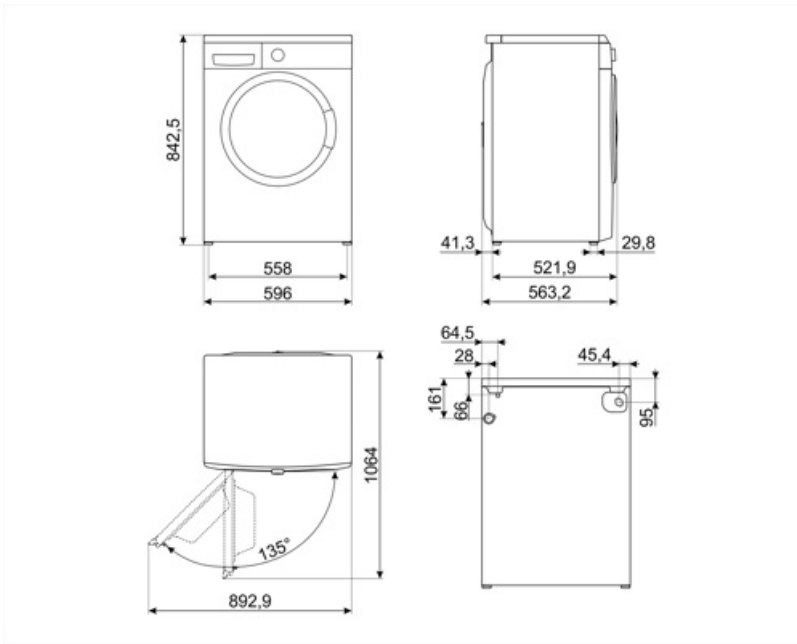















Совместимые Аксессуары











KITPLV2

Удлинительный шланг для посудомоечных и стиральных машин: длина 2 м.



Symbols glossary

-  Acquastop: некоторые посудомоечные машины Smeg оснащены простым датчиком Acquastop: поплавков в нижней части, который необходим для предотвращения случайной утечки воды внутрь устройства.
-  A+++ : класс энергоэффективности A+ помогает сэкономить до 30% энергии по сравнению с классом A. Гарантируется максимальная производительность при минимальном потреблении.
-  Блокировка управления: некоторые модели оснащены устройством для блокировки управления, чтобы не было возможности случайно изменить программу/ цикл приготовления, включить или выключить прибор.
-  Светодиодный дисплей: для отображения выбранных программ, функций и опций, а также времени до конца цикла.
-  Эта опция указывает, когда необходима периодическая чистка фильтров, чтобы избежать ошибок и, таким образом, гарантировать безупречное функционирование сушки с течением времени. Удобное расположение фильтров делает обслуживание быстрым и чрезвычайно простым.
-  Гипоаллергенная: противоаллергическая программа с особым вниманием к полному удалению остатков моющего средства.
-  Хлопок: для загрязненных тканей из хлопка.
-  Переменная загрузка: во всех моделях стиральных машин присутствует система переменной загрузки, согласно которой машина автоматически меняет цикл стирки и время работы в зависимости от количества и типа загружаемого белья, что позволяет значительно экономить воду и энергию. мощность, до 30% по сравнению с версиями с фиксированной нагрузкой.
-  Автобалансировка загрузки: обеспечивает идеальное распределение белья в барабане. В случае, если обнаружен дисбаланс, скорость вращения начинает регулироваться таким образом, чтобы равномерно перераспределять белье в барабане и, таким образом, уменьшать вибрацию.
-  Таймер отсрочки: можно настроить для запуска программы в удобное время или для использования в периоды непииковой нагрузки.
-  33 см: большой загрузочный люк диаметром 30-32-33 см делает загрузку и выгрузку белья проще и быстрее при максимальной простоте использования.
-  Эволюция Smeg в направлении более интеллектуальных и экологических моделей привела к выбору инверторной технологии, которая значительно снижает энергопотребление.
-  Для слегка загрязненных тканей из хлопка и льна
-  Используется для стирки прочного белья из хлопка и льна с обычной степенью загрязнения. Хотя она стирает дольше, чем все другие программы, она обеспечивает значительную экономию энергии и воды. Фактическая температура воды может отличаться от указанной температуры стирки. Если вы загружаете в машину меньшее количество белья (например, 1/2 вместимости или меньше), время программы может автоматически сокращаться. В этом случае потребление энергии и воды снизится еще больше, что обеспечит более экономичную стирку. Эта программа доступна в моделях с индикатором оставшегося времени.

- | | | | |
|--|---|---|---|
|  | Предварительная стирка хлопка |  | Слив воды из машины. |
|  | Ручная стирка: эта специальная программа для деликатных тканей использует более медленное вращение барабана, чтобы обеспечить максимальный уход за одеждой. |  | Сверхбыстрая 15 мин: программа, предназначенная для быстрой стирки небольшого количества белья, идеально подходит для стирки слабозагрязненных вещей. |
|  | Дополнительное полоскание: можно добавить к выбранной программе, когда требуется более тщательная очистка специальных тканей. |  | Регулировка скорости отжима: на панели управления есть ручка регулировки скорости отжима. В некоторых моделях максимальная скорость отжима составляет 1400 об./мин.. Также можно исключить отжим. |
|  | Шерсть: в этой программе для шерсти или деликатных тканей используется более медленное вращение барабана, чтобы обеспечить максимальный уход за одеждой. |  | Опция ПАР: пар идеально подходит для разглаживания складок, освежения тканей, нейтрализации запахов и удаления грязи, уничтожая аллергены быстрее, чем при стирке вещей в воде. |
|  | Барабан вмещает до 8 кг сухого белья. |  | Джинсы / темные вещи: специальный цикл, разработанный для стирки джинсов или темных вещей. Программа позволяет стирать одежду, сохраняя цвета и минимизируя складки благодаря минимальному механическому воздействию и низким температурам. |
|  | Регулировка температуры: позволяет адаптировать цикл стирки к вашим потребностям, выбирая наиболее подходящую температуру для защиты тканей, удаления грязи и достижения оптимальных результатов при каждой стирке. | | |

Benefit (ТТ)

Стандартные размеры, подходящие для любой домашней обстановки, с оптимальной вместимостью и расширенными функциями

15 программ

До 15 программ для удовлетворения любых повседневных потребностей

LED дисплей

LED дисплей с сенсорным управлением обеспечивает интуитивно понятную и быструю настройку и простоту переключений

Технология Steam Energy

Идеальное удаление пятен, запахов, складок и аллергенов с помощью пара

Технология Steam Energy использует пар в начале или в конце цикла в зависимости от программы для удаления пятен, складок, запахов и аллергенов.

Инвертор

Повышенная энергоэффективность, более низкое энергопотребление и более длительный срок службы за счет снижения износа и шума благодаря инверторному двигателю

Широкий люк

Повышенное удобство и универсальность, упрощающие загрузку и выгрузку белья благодаря новому широкому люку

Autodose

Идеальная стирка без отходов: автоматическое дозирование для ухода за одеждой и простота использования